

Taegu Turn



RHINO TURN Size Technology

**Отличная жесткость крепления пластины!
Сильное усилие зажима!**

- Исключительно стабильная обработка благодаря усилию зажима в двух направлениях в отличие от существующих державок ISO рычажного типа с усилием зажима в одном направлении
- Отличная производительность и длительная, стабильная стойкость инструмента при высокоскоростной обработке
- Оптимальная производительность при прерывистом резании на старых/слабомощных станках
- Повышенная стойкость пластины за счет системы крепления пластины нового поколения



BLACK RUSH Пластины нового поколения для обработки серого и высокопрочного чугуна

Для непрерывной, высокоскоростной или прерывистой обработки серого и высокопрочного чугуна

Специальная обработка поверхности пластин способствует получению отличного качества обрабатываемой поверхности и снижению усилий резания (лучшая стойкость)

Высокая стойкость инструмента при прерывистой обработке чугунных заготовок с плохим состоянием поверхности

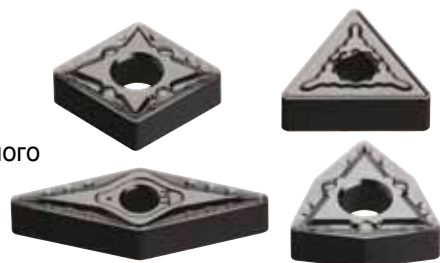

TURN RUSH HВ стружколом

Для получернового тяжелого точения

- Низкие силы резания и оптимизированный стружколом применяется для получерновой тяжелой обработки
- Система зажима пластины крюкообразным рычагом позволяет достичь максимального поверхностного контакта поверхности пластины с рельефом специальной подкладной пластины
- 3-мерная геометрия, которая совместима со стандартными державками ISO



TOP DUTY Винтовая режущая кромка длиной 40 мм

Для механической обработки больших деталей в производстве ветряков, в судостроении и электроэнергетических отраслях промышленности

- Режущая кромка длиной 40 мм с большим шагом винтовой линии
- Уникальная геометрия способствует низким усилиям резания
- Применяется на маломощном оборудовании



TOPDUTY Режущая кромка длиной 50 мм

Для механической обработки больших деталей в производстве ветряков, в судостроении и электроэнергетических отраслях промышленности

- Режущая кромка длиной 50 мм позволяет обрабатывать глубину резания до 45 мм
- Прямолинейная форма режущей кромки идеально подходит для тяжелой черновой обработки на высокомоощных станках

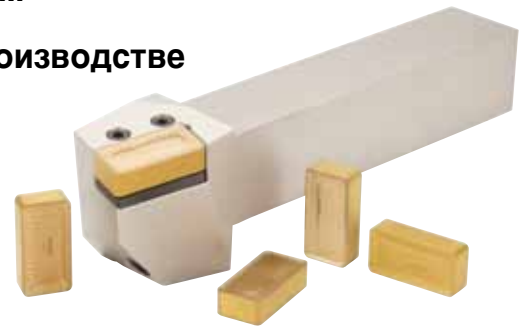

TOPDUTY Двусторонняя H-серия стружколомов

Новая двусторонняя пластина для черновой и чистовой обработок

- Использование обеих сторон для улучшения экономики и уменьшения затрат
- Широкий диапазон размеров и стружколомов пластин позволяет заказчикам находить решения для любых специфических задач в тяжелой черновой обработке
- Экономичность - дальнейшее использование одной державки как для черновой, так и для чистовой обработки



TOPDUTY Двусторонняя пластина с режущей кромкой 32 мм

Новый тип двусторонней пластины

- На верхней стороне пластины негативный тип стружколомающей геометрии, который применяется для тяжелой обработки
- Нижняя сторона пластины разработана для минимизации режущей нагрузки и эффективного стружкодробления при обработке глубин резания менее, чем 5 мм
- Крюкообразная (рычажная) система крепления с большим усилием зажима



T-TURN EM стружколом

Для обработки нержавеющей сталей

- Эффективное и стабильное охлаждение:
Широкая рельефная передняя поверхность и дизайн, способствует отводу и распределению тепла, а также уменьшает зону поверхностного контакта пластины и стружки
- Низкая сила резания:
 - Заостренная форма поверхности пластины уменьшает силы резания и предотвращает образование нароста на режущей кромке
 - Широкая стружечная канавка предназначена для легкого вывода стружки при обработке на средних режимах

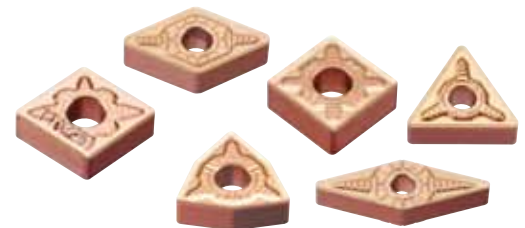

T-TURN Позитивная пластина с PC стружколомом

Новая односторонняя пластина с "PC" стружколомом предназначена для получистовых и средних операций

- Низкие силы резания благодаря позитивному переднему углу
- Широкий спектр области применения
- Применяется для различных материалов
- От получистовой до получерновой обработки



T-TURN Позитивная пластина с RA стружколомом

Для черновой обработки средних и больших деталей

- Лучший отвод стружки в диапазоне низких подач и глубин резания
- Применяется для тяжелого и прерывистого резания
- Широкий диапазон глубин эффективного дробления стружки



T-TURN RX стружколом для получерновой обработки больших деталей

Для получерновой обработки крупногабаритных деталей

Отрицательная и положительная режущая кромка: улучшает стабильность и обрабатываемость

Винтовая режущая кромка увеличивает стойкость, минимизируя сопротивление, возникающие при резании

Широкое применение: применяется для огромного спектра материалов заготовок



TOPRAIL Для обработки железнодорожных колес

Лучшее решение для профилирования жд колес

- Тангенциальный тип пластины применяется для радиусной и черновой обработок профиля колеса
- Экономические и производительные варианты пластины основаны на индивидуальных режимах резания (черновые, получистовые и чистовые)



TOPFEED HF стружколом

Для обработки на больших подачах

- Максимальная стойкость кромки при точении:
Двусторонняя пластина с 6 режущими кромками
- Обработка на ультра-высоких подачах: max подача=2,5мм/об, max глубина резания=2,5мм
- Быстрая смена и жесткость зажимной силы: благодаря рычажному зажиму



TOPMINI SA стружколом

Шлифованная позитивная пластина ISO для высокоточного точения

- Высокая точность гарантируется шлифованной периферийной геометрией
- Низкие силы резания благодаря динамически наклоненному острому лезвию с широким углублением на передней поверхности
- Применяется для работы на продольно-токарных центрах швейцарского типа; мягкое резание и превосходное качество поверхности благодаря малому радиусу при вершине: R0,1, 0,2 и 0,4мм



TOPMINI Державка с боковым креплением

Быстрая смена державки на станках швейцарского типа

- Быстрая смена пластины простым рычажным зажимом
- В державках обеспечивается доступ к пластине с двух сторон (снаружи и сбоку)
- Жесткая и постоянная сила зажима обеспечивается уникальной обратной и нисходящей двунаправленной силой зажима
- Нет ограничений - державки могут использоваться на всех токарных станках швейцарского типа



TOPMINI Расточные державки и пластины для мелкогабаритных деталей

Новая серия пластин и расточных державок предназначена для точения заготовок малых размеров

Особенности пластин

- Производятся в двух типах пластин - шлифованные и прессованные
- Микроразмер пластины (IC=3.97, 4.76мм)
- Отличное качество обработанной поверхности предотвращает микроскалывание и увеличивает стойкость инструмента
- Доступны в обоих исполнениях: правосторонние и левосторонние

Особенности расточных державок

- Улучшают отвод стружки
- Стабильное резание с уменьшенной вибрацией
- Рассточивание диаметра менее, чем 6 мм
- Стальные и твердосплавные корпуса державок



C-ADAPTER

Быстросменные державки для ISO точения

- Широкий спектр быстросменных головок для токарного инструмента ISO
- Возможна высокая точность во время обработки благодаря стабильной силе зажима



MODULARBAR

Расточные державки со сменными модульными головками

- Автоматическая центровка и великолепная прочность благодаря сменному непроварачиваемому треугольному элементу
- Высокое усилие зажима и точность посадки после многократной смены головки
- Внутреннее охлаждение
- Диаметр хвостовика - от 25 до 32 мм



COMBICLAMP Мультифункциональные токарные державки с креплением Т-типа

Мультифункциональная система крепления

- Совместимость: применимы к существующим державкам с креплением Т-типа, когда зажим изменен
- Универсальность: 3 различных типа пластины для одной державки с креплением Т-типа
- Стойкость: новое твердосплавное крепление показывает лучшую износостойкость по сравнению с существующим при обработке чугуна
- Стабильность: благодаря системе регулировки зазора, появилась возможность увеличить пятно контакта прижима и пластины, достигая при этом более мощного усилия прижима пластины



T-TURN Керамические сплавы

TC430 Упрочненные кристаллы керамического сплава для обработки материалов с повышенной прочностью и при высоких температурах

- Керамический сплав с упрочненными кристаллами SiC
- Высокая твердость и высокая трещиностойкость
- Применяется для общего точения и фрезерных обработок
- Возможна обработка Ni-содержащих сплавов (Inconel, Waspaloy, Rene и др.) на высоких скоростях, а также закаленных сталей и отливок из белого чугуна



T-TURN CBN сплавы

TB610, TB670, TB730

Отличный вариант обработки для закаленных сталей и чугуна

TB610

- Отличная стойкость к окислению и химическая стабильность
- От непрерывного до легкого прерывистого резания
- Для обработки закаленных сталей, легированных и инструментальных сталей

TB670

- Высокая твердость и ударная вязкость
- От непрерывного до несколько прерывистого точения
- Для легированных сталей, инструментальных сталей, закаленных сталей и отбеленного чугуна

TB730

- Высокая твердость и высокая вязкость разрушения
- Общее точение и фрезерование
- Для серых чугунов, чугунов с шаровидным графитом и твердосплавных роликов



T-TURN PCD пластина со стружколомом

CB - новая геометрия PCD пластины

- Рифлёная режущая кромка гарантирует максимальный контроль за стружкой и низкое сопротивление при резании, что замечательно производится даже при маленьких глубинах резания и низких подачах
- Уникальная геометрия режущей кромки гарантирует отличную стойкость к выкрашиванию



A СОДЕРЖАНИЕ



	Страница
Сплавы	A8 - A13
Стружколомы	A14 - A20
Пластины TaeguTurn	
Система обозначений	A22 - A23
RHINOTURN	A24 - A33
Негативные пластины	A34 - A48
Негативные пластины, тип HNMG	A40
Негативные пластины, тип KNUX	A40
Позитивные пластины	A49 - A58
Пластины для обработки труб	A58
Пластины для обработки алюминия	A59 - A60
Пластины из минералокерамики	A63 - A71
Пластины CBN (кубический нитрид бора)	A72 - A78
Пластины PCD (поликристаллический алмаз)	A79 - A82
Державки для наружной обработки и расточные державки TaeguTurn	
Система обозначений державок для наружной обработки	A84 - A85
Система крепления державок	A86
COMBICLAMP Руководство по использованию	A87
Державки с креплением В-типа	A88 - A89
Державки для пластин типа KNUX	A89 - A90
Державки с креплением С-типа / наружная обработка	A90 - A91
Державки с креплением М-типа / наружная обработка	A91 - A94
Державки с креплением Р-типа / наружная обработка	A94 - A100
Державки с креплением S-типа / наружная обработка	A101 - A108
Державки с креплением Т-типа / наружная обработка	A108 - A112
Державки с креплением W-типа / наружная обработка	A112 - A113
Державки для пластин с CBN и керамики / крепление С-типа	A113 - A118
Державки для пластин из керамики / крепление Т-типа	A119 - A121
TURNRUSH	A123 - A124
TOPFEED	A125
TOPDUTY	A126 - A130
TOPRAIL	A131 - A132
C-ADAPTER	A134 - A140
Система обозначений расточных державок	A141
Расточные державки с креплением С-типа	A142 - A143
Расточные державки с креплением М-типа	A143
Расточные державки с креплением Р-типа	A144 - A145
Расточные державки с креплением S-типа	A146 - A156
Расточные державки с креплением W-типа	A156
Державки с креплением Т-типа / внутренняя обработка	A157 - A158
Державки для пластин из керамики с креплением Т-типа / внутренняя обработка	A158
Расточная втулка	A159
MODULARBAR	A160 - A163
Картриджи TaeguTurn	A164 - A173
Руководство по использованию	
Комплектующие для державок наружного точения и расточных державок	A175 - A185
Выявление и устранение неисправностей	A186 - A187
Выбор пластин для обработки чугуна	A188 - A189
Геометрия пластин для обработки деталей различных форм	A190
Выбор пластин и рекомендуемые режимы резания	A191 - A198
Сравнение стружколомов	I23

Материал пластины

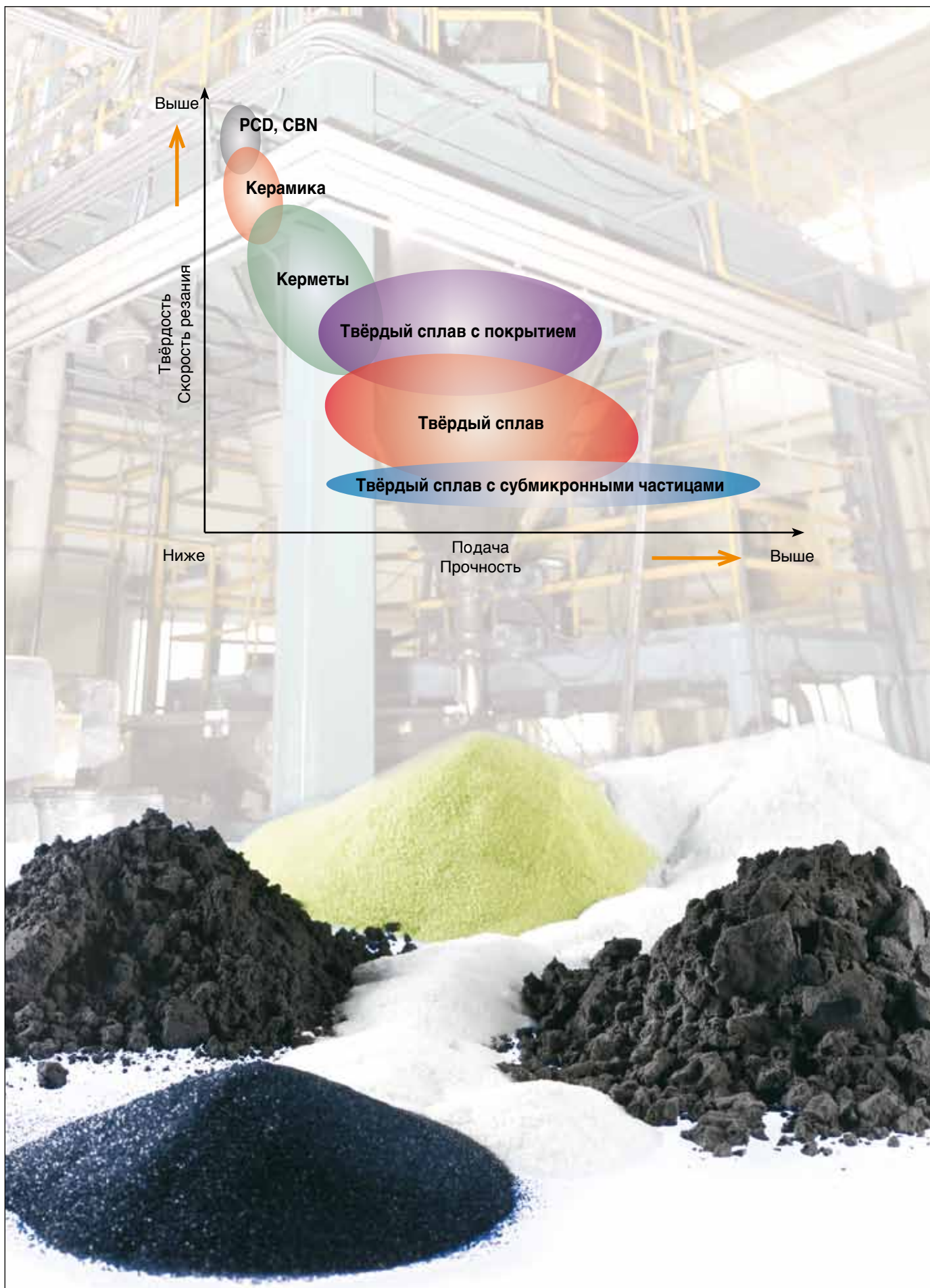

Сплав пластины

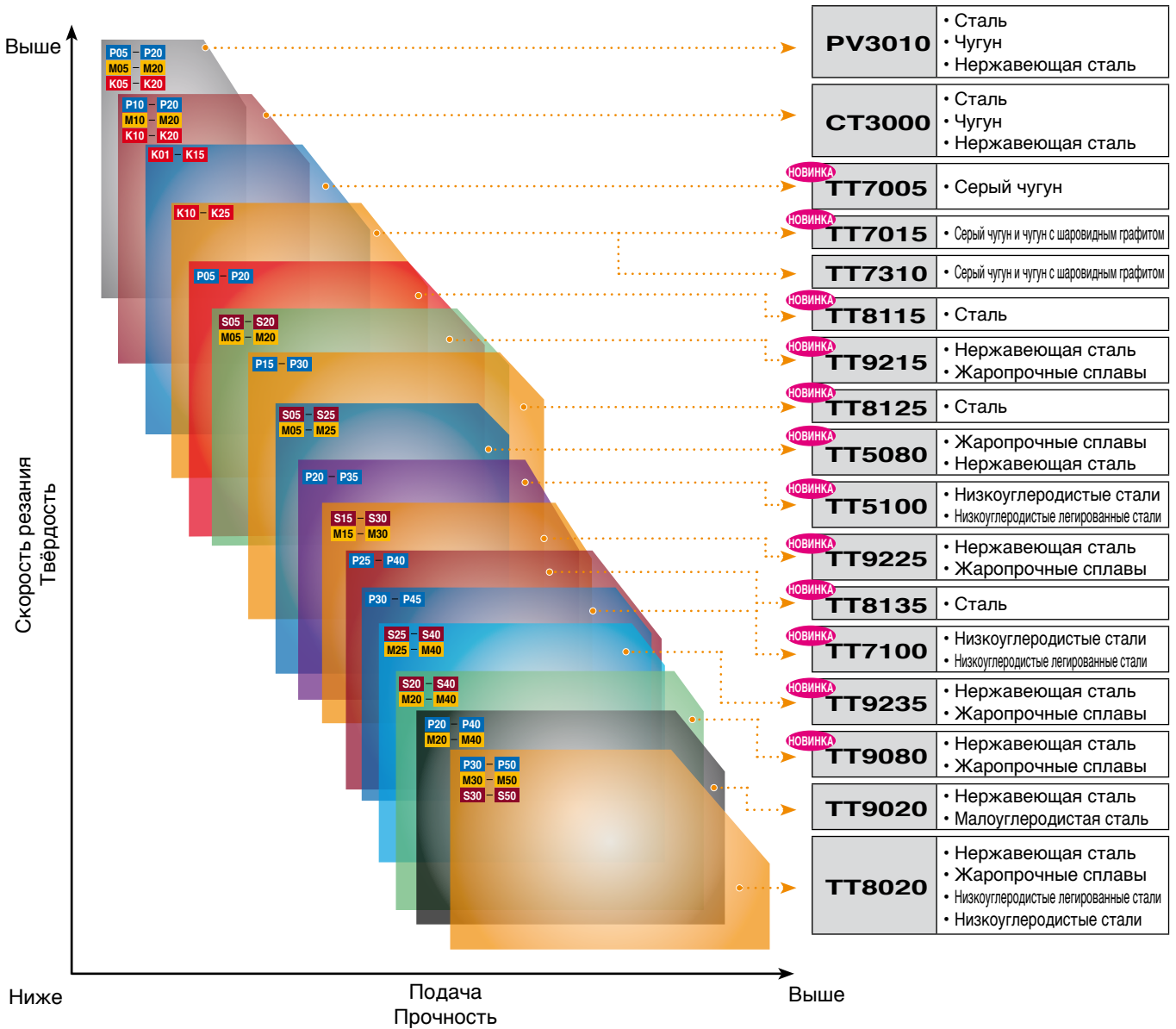

- **PV3010**: PVD Кермет с покрытием, **СТ3000**: Кермет без покрытия
- **ТТ7005, ТТ7015, ТТ7310, ТТ8115, ТТ8125, ТТ8135, ТТ5100, ТТ7100, ТТ9215, ТТ9225, ТТ9235**: Твёрдый сплав с покрытием CVD
- **ТТ5080, ТТ8020, ТТ9080, ТТ9020**: Твёрдый сплав с покрытием PVD

Твёрдые сплавы с покрытием и без, кермет

Сплавы TaeguTurn	ISO	Характеристики и применение
BLACK-RUSH TT7005 Покрывтие CVD	K01 — K15	<ul style="list-style-type: none"> Для высокоскоростной обработки серого и высокопрочного чугуна Отличная износостойкость сплава с покрытием обеспечивает оптимальную производительность при высокоскоростной непрерывной обработке чугуна
BLACK-RUSH TT7015 Покрывтие CVD	K10 — K25	<ul style="list-style-type: none"> Для общего применения при точении серого и высокопрочного чугуна Для непрерывной и прерывистой обработки серого и высокопрочного чугуна
TT7310 Покрывтие CVD	K10 — K25	<ul style="list-style-type: none"> Для общего применения при точении серого и высокопрочного чугуна
TT8115 Покрывтие CVD	P05 — P20	<ul style="list-style-type: none"> Для высокоскоростного непрерывного точения сталей Отличная износостойкость и теплостойкость
TT9215 Покрывтие CVD	S05 — S20 M05 — M20	<ul style="list-style-type: none"> Отличная износостойкость Для работы на высоких скоростях и непрерывного резания нержавеющей сталей
TT5080 Покрывтие PVD	S05 — S25 M05 — M25	<ul style="list-style-type: none"> Для точения широкого диапазона жаропрочных сплавов Очень твердая субмикронная подложка с хорошей трещиностойкостью
TT8125 Покрывтие CVD	P15 — P30	<ul style="list-style-type: none"> Точение широкого диапазона сталей Отличное сочетание износостойкости и прочности Для общего применения при точении стали
TT5100 Покрывтие CVD	P20 — P35	<ul style="list-style-type: none"> Широкий диапазон применения при точении мягкой стали, низкоуглеродистой и низкоуглеродистой легированной стали Отличная стойкость к скалыванию и обработка вязких материалов
TT9225 Покрывтие CVD	S15 — S30 M15 — M30	<ul style="list-style-type: none"> Отличная комбинация износостойкости и трещиностойкости Для общего применения на нержавеющей сталях Для непрерывного и прерывистого резания нержавеющей сталей
TT9020 Покрывтие PVD	P20 — P40 M20 — M40	<ul style="list-style-type: none"> Сверхтонкая подложка с покрытием PVD Для обработки нержавеющей стали
TT9080 Покрывтие PVD	M20 — M40 S20 — S40	<ul style="list-style-type: none"> Очень твердая субмикронная подложка Для точения небольших деталей
TT8135 Покрывтие CVD	P25 — P40	<ul style="list-style-type: none"> Прочная керметная основа Применяется для обработки широкого диапазона сталей на низких скоростях резания, от полужелтого до черного точения Для тяжелого точения
TT7100 Покрывтие CVD	P30 — P45	<ul style="list-style-type: none"> Очень прочная керметная основа - с покрытием CVD Высокая прочность и стойкость к выкрашиванию Для тяжелого точения
TT9235 Покрывтие CVD	S25 — S40 M25 — M40	<ul style="list-style-type: none"> Отличная комбинация износостойкости и прочности Для низких скоростей и прерывистого точения
TT8020 Покрывтие PVD	P30 — P50 M30 — M50 S30 — S50	<ul style="list-style-type: none"> Для средней и низкой скорости точения нержавеющей и низкоуглеродистой стали и жаропрочных сплавов Самый прочный сплав для токарной обработки Наилучший выбор для прерывистого резания нержавеющей стали и жаропрочных сплавов
PV3010 Кермет с покрытием PVD	P05 — P20 M05 — M20 K05 — K20	<ul style="list-style-type: none"> Для высококачественного чистового точения стали, нержавеющей стали и чугуна Высокая износостойкость и низкий коэффициент трения Высокая стойкость инструмента
CT3000 Кермет без покрытия	P10 — P20 M10 — M20 K10 — K20	<ul style="list-style-type: none"> Высокое качество чистового точения стали, нержавеющей стали и чугуна Высокая износостойкость и низкий коэффициент трения
K10 Твёрдый сплав	K05 — K15 N05 — N15 S05 — S15	<ul style="list-style-type: none"> Универсальное точение чугуна, жаропрочных сплавов и цветных металлов, в том числе алюминиевых и медных сплавов Высокий уровень износостойкости

Рекомендуемая скорость резания: м/мин							
Обрабатываемые материалы							
Низкоуглеродистая сталь	Низкоуглеродистая легированная сталь	Углеродистая сталь	Легированная сталь	Нержавеющая сталь	Жаропрочный сплав	Чугун	Алюминиевый сплав
						150 - 450	
						120 - 420	
						120 - 420	
440-800	330-660	170-440	110-380				
				170-250	40-80		
				150-250	30-100		
250-600	150-500	100-350	80-300				
150-500	70-350	70-250	70-220				
				130-220	30-70		
				50-150			
				50-160	20-40		
100-400	70-320	70-250	70-220				
60-350	60-300	70-200	70-180				
				110-170	30-60		
70-300	70-250	70-150	70-130	50-150	20-30		
300-800	150-600	150-400	100-350	200-300		100-300	
250-700	150-550	150-350	100-320	200-270		100-350	
					20-50	80-180	60-1500

CBN, PCD и керамические сплавы

Сплавы	Состав	Характеристики и применение
KP300 PCD	PCD + Связка	<ul style="list-style-type: none"> Для универсального точения алюминиевых сплавов Отличная комбинация износостойкости и прочности
НОВИНКА TB610 CBN	CBN + Связка	<ul style="list-style-type: none"> Отличный износостойкий сплав с низким содержанием кубического нитрида бора (CBN) Непрерывное резание закаленных сталей на высоких скоростях
TB650 CBN	CBN + Связка	<ul style="list-style-type: none"> Сплав с высокой износостойкостью и умеренной прочностью может применяться для легкого прерывистого резания
НОВИНКА TB670 CBN	CBN + Связка	<ul style="list-style-type: none"> Отличная комбинация износостойкости и прочности Универсальная обработка закаленных сталей Для непрерывного и прерывистого резания
НОВИНКА TB730 CBN	CBN + Связка	<ul style="list-style-type: none"> Износостойкий сплав с высоким содержанием кубического нитрида бора Для высокоскоростной обработки чугуна Могут применяться для прерывистого резания закаленных сталей и других материалов
KB90A CBN	CBN + Связка	<ul style="list-style-type: none"> Пластины из кубического нитрида бора, обладающие превосходной ударопрочностью Для высокоскоростной обработки чугуна Могут применяться для черновой и получистовой обработки закаленной стали
НОВИНКА AW120 CERAMIC	Al ₂ O ₃ + ZrO ₂	<ul style="list-style-type: none"> Сплав повышенной износостойкости с высокой химической и термической стабильностью Для высокоскоростного непрерывного точения чугуна Для чистовой обработки закаленных сталей и других твердых материалов
AB2010 COATED CERAMIC	(Al ₂ O ₃ +TiCN) +TiN PVD Coating	<ul style="list-style-type: none"> Повышенная износостойкость и стойкость Очень хорошее сочетание с улучшенной износостойкостью и стойкостью на излом Чистовые операции для обработки закаленных сталей и чугунов
AB20 CERAMIC	Al ₂ O ₃ +TiCN	<ul style="list-style-type: none"> Сплав повышенной износостойкости с высокой прочностью режущей кромки Для высокоскоростного непрерывного точения закаленных сталей и других твердых материалов Для чистовой обработки чугуна
AB30 CERAMIC	Al ₂ O ₃ +TiC	<ul style="list-style-type: none"> Комбинированная керамика высокой прочности и износостойкости Для универсальной обработки закаленных сталей, твердых материалов и чугуна Может применяться для прерывистого резания
НОВИНКА TC430 CERAMIC	Кристалл	<ul style="list-style-type: none"> Кристаллы SiC усиливают керамический сплав Универсальное применение в токарной и фрезерной обработке Для обработки Ni-содержащих сплавов (Inconel, Waspalloy, Rene и др.) на высоких скоростях, а также закаленных сталей и отливок из белого чугуна
НОВИНКА AS500 CERAMIC	SiAlON	<ul style="list-style-type: none"> Применяется для черновой и чистовой обработки чугуна Для более скоростных обработок по сравнению с AS10 Обработка с использованием СОЖ и без нее
SC10 COATED CERAMIC	AS10 + CVD	<ul style="list-style-type: none"> Высокая износостойкость, прочность и сопротивление тепловому удару Для черновой и чистовой обработки чугуна Обработка с использованием СОЖ и без нее
AS10 CERAMIC	Si ₃ N ₄	<ul style="list-style-type: none"> Высокая износостойкость, прочность и сопротивление тепловому удару Для черновой и чистовой обработки чугуна Обработка с использованием СОЖ и без нее
AS20 CERAMIC	Si ₃ N ₄	<ul style="list-style-type: none"> Очень прочный керамический сплав на основе нитрида кремния Si₃N₄ с прочной режущей кромкой Для обработки жаропрочных сплавов на основе никеля в диапазоне от черного до чистового точения Обработка с использованием СОЖ и без нее

Рекомендуемые режимы резания: V=м/мин, f=мм/об

Материалы

Серый чугун (180-220HB)	Чугун с шаровидным графитом (200-240HB)	Отбеленный чугун (400-700HB)	Валки из быстрорежущей стали	Спеченный порошок	Закаленная сталь (46-65HRC)	Алюминиевый сплав	Сплавы на основе никеля
						600-3000 0.05-0.3	
					100-250 0.05-0.2		
		80-150 0.1-0.2	50-100 0.2-0.6	100-300 0.05-0.2	80-200 0.05-0.2		
		80-150 0.1-0.25	30-80 0.2-0.6	100-300 0.1-0.3	80-180 0.1-0.3		
500-1000 0.1-0.3	300-800 0.1-0.3	80-150 0.1-0.3		80-250 0.1-0.25	60-150 0.1-0.3		
500-1000 0.1-0.3	300-700 0.1-0.3	80-150 0.1-0.3					
400-1000 0.1-0.5	300-600 0.1-0.2						
		50-200 0.05-0.2			80-300 0.05-0.2		
300-800 0.1-0.3		50-200 0.05-0.2	50-100 0.2-0.5		50-250 0.05-0.2		
300-800 0.1-0.5	250-500 0.1-0.3	50-150 0.05-0.2	50-80 0.2-0.5		50-200 0.1-0.25		
			50-100 0.2-0.7				150-400 0.1-0.3
400-1000 0.2-0.6	200-600 0.1-0.5		20-60 0.2-0.7				
300-1000 0.2-0.8	250-600 0.2-0.6						
400-800 0.2-0.8	200-500 0.2-0.6						
							100-300 0.1-0.3

Негативные пластины

Для чистовой обработки

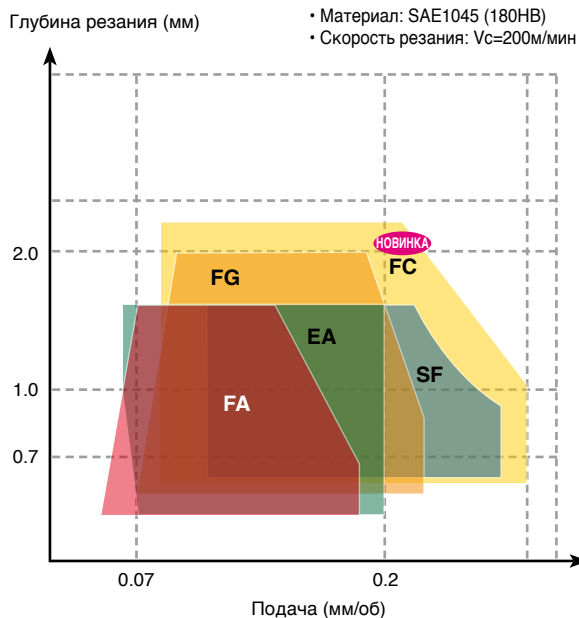

Для получистовой обработки

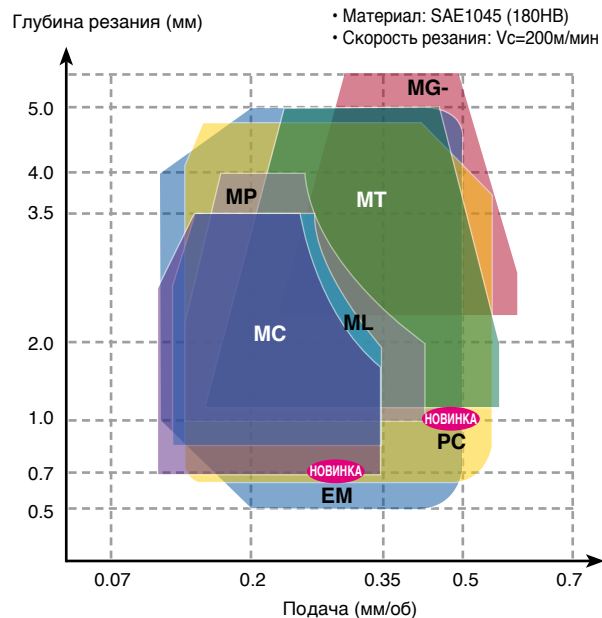

Для черновой обработки

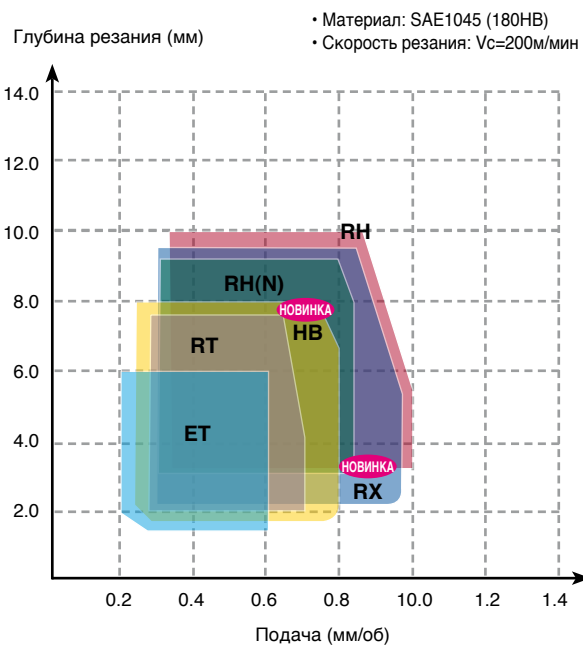

Для тяжелой обработки

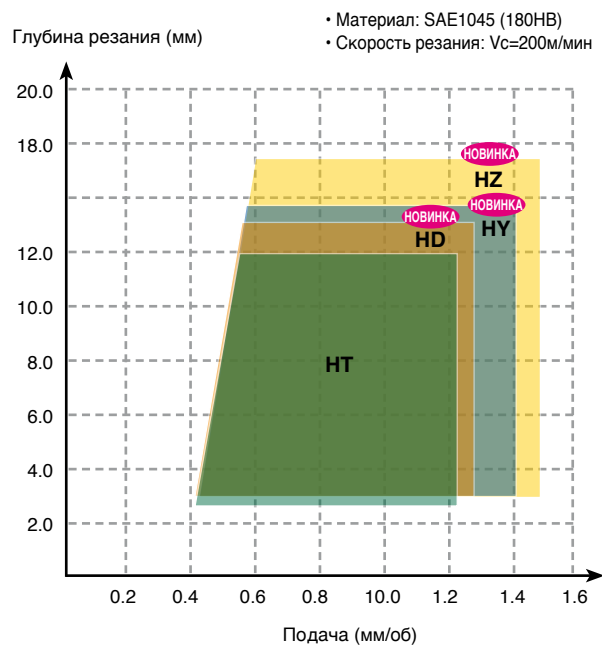

Тип пластин KNUX

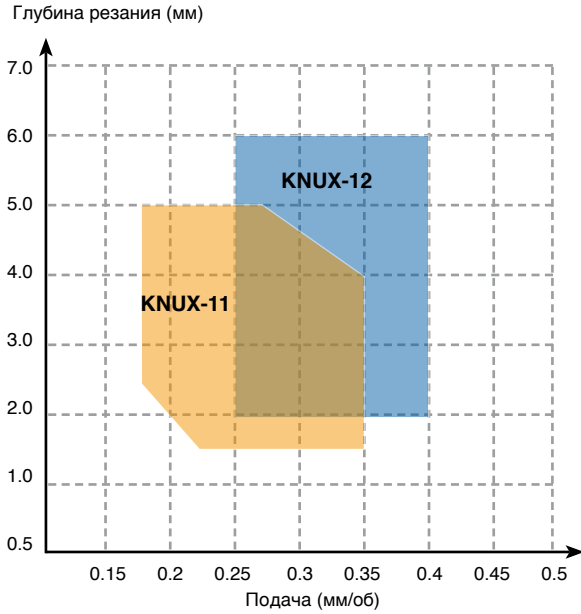

Тип пластин HNMG

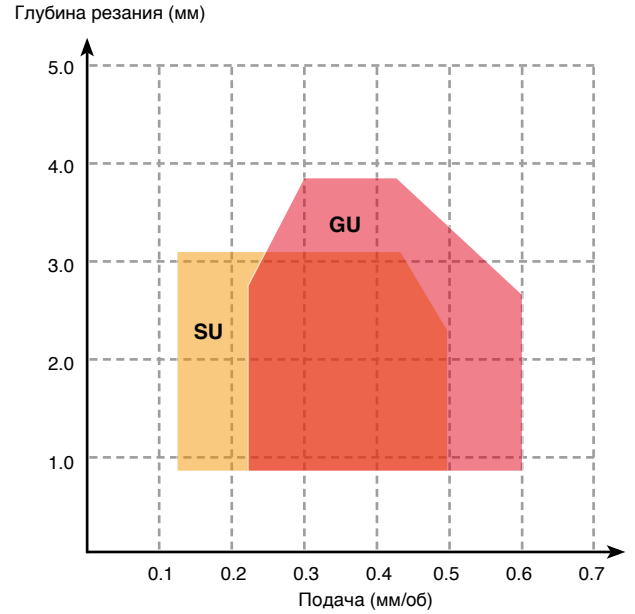

Позитивные пластины

Для чистовой и получистовой обработки

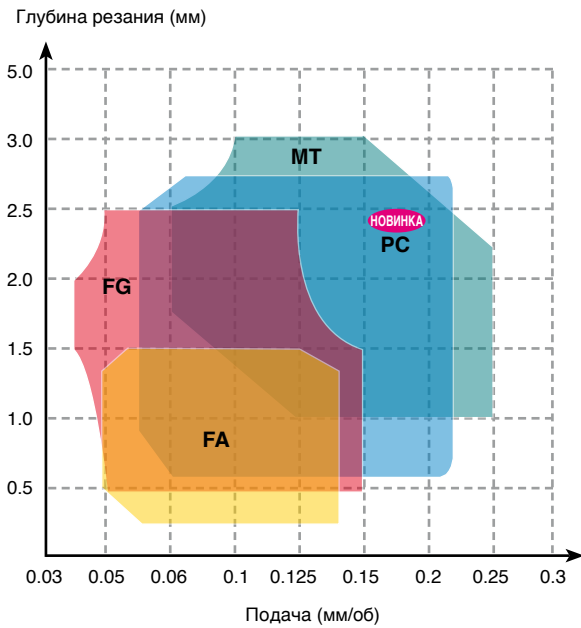

Для получистовой обработки

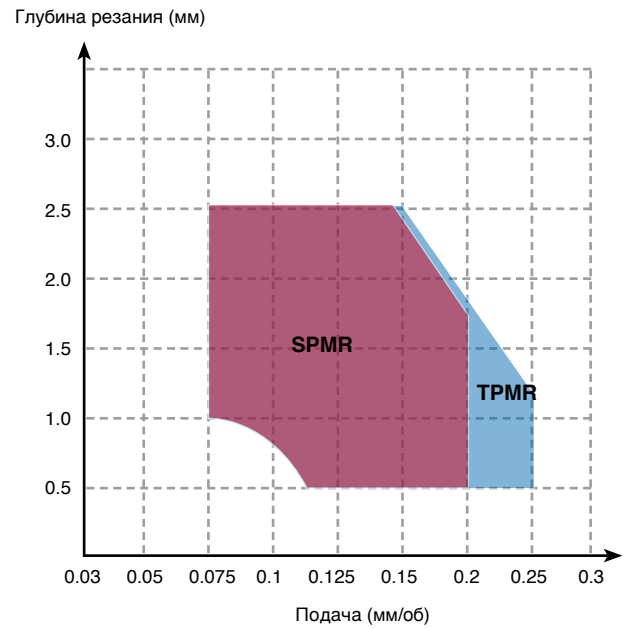

Позитивные пластины

Шлифованные пластины для чистовой обработки

Глубина резания (мм)

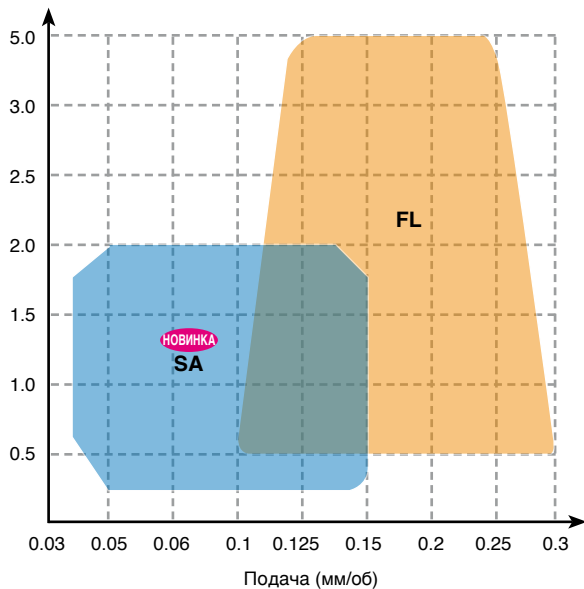

Шлифованные пластины для черновой обработки

Глубина резания (мм)

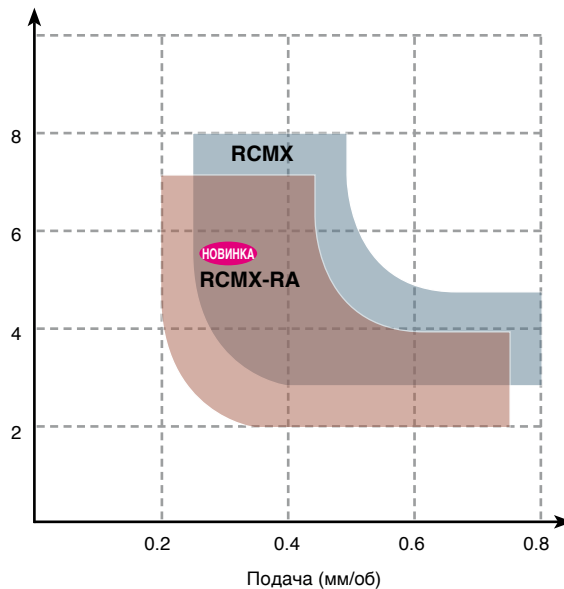

Пластины Wiper "WS" и "WT" для токарной обработки с большой подачей

Негативные пластины

Глубина резания (мм)

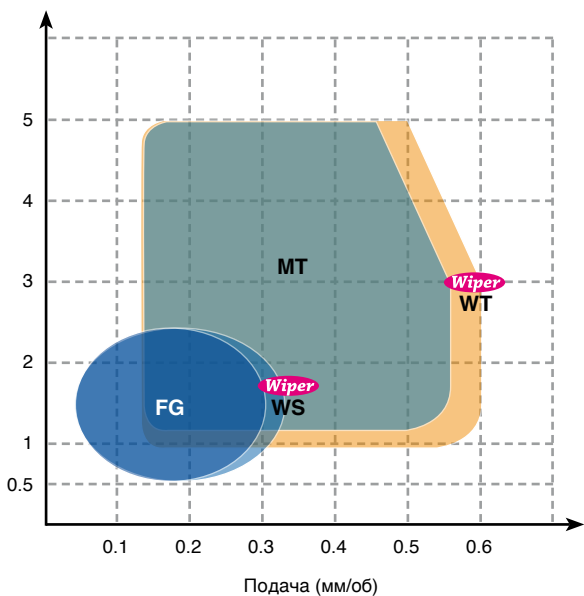

Позитивные пластины

Глубина резания (мм)

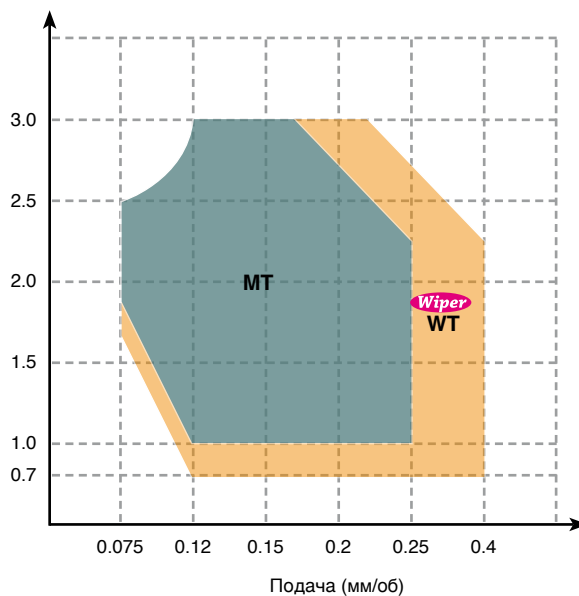

Негативные пластины

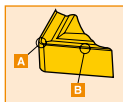











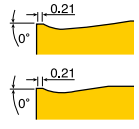

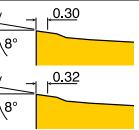

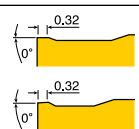

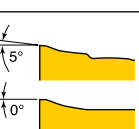

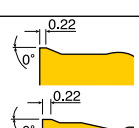
Обозначение и геометрия стружколома			Применение и особенности	
FA		CNMG 1204 A B	<ul style="list-style-type: none"> • Для суперчистовой обработки • Обработка стали, нержавеющей стали и жаропрочных сплавов • Эффективный отвод стружки 	
EA		CNMG 1204 A B	<ul style="list-style-type: none"> • Для чистовой обработки • Жаропрочные материалы • Эффективный отвод стружки при низкой подаче и глубине резания 	
FG		WNMG 0604 A B	<ul style="list-style-type: none"> • Для чистовой и получистовой обработки • Сталь, нержавеющая сталь и чугун • Низкое усилие резания 	
SF		CNMG 1204 A B	<ul style="list-style-type: none"> • Для чистовой обработки • Нержавеющая сталь и жаропрочные сплавы • Низкое усилие резания 	
FC		CNMG 1204 A B	<ul style="list-style-type: none"> • Идеальный вариант для чистовой обработки • Низкоуглеродистые стали и низкоуглеродистые легированные стали • Эффективное стружкодробление при продольном и торцовом точении 	
MC		CNMG 1204 A B	<ul style="list-style-type: none"> • Для получистовой обработки • Сталь и чугун • Геометрия с прочным передним углом • Эффективный отвод стружки при получистовой токарной обработке 	
PC		CNMG 1204 A B	<ul style="list-style-type: none"> • Для получистовой и получерновой обработки • Обработка стальных автомобильных деталей • Позитивная геометрия • Эффективный отвод стружки при получистовой токарной обработке 	
VF		DNMG 1504 A B	<ul style="list-style-type: none"> • Для обработки деталей малого диаметра • Без вибраций • Сталь и нержавеющая сталь • Геометрия с увеличенным положительным передним углом для минимизации усилия резания 	
ML		CNMG 1204 A B	<ul style="list-style-type: none"> • Для получистовой обработки • Нержавеющая сталь, сталь и алюминий • Геометрия с увеличенным положительным передним углом для минимизации образования нароста на режущей кромке и уменьшения усилия резания 	
MP		CNMG 1204 A B	<ul style="list-style-type: none"> • Для получистовой и получерновой обработки • Стали и нержавеющие стали • Геометрия с увеличенным положительным передним углом для оптимизации обработки и обеспечения стабильных режимов резания 	
EM		CNMG 1204 A B	<ul style="list-style-type: none"> • Для получистовой и получерновой обработки • Обработка нержавеющей стали • Острая геометрия передней поверхности для низких усилий резания 	
MT		WNMG 0804 A B	<ul style="list-style-type: none"> • Для получерновой обработки • Сталь, чугун и нержавеющая сталь • Прочный передний угол 	

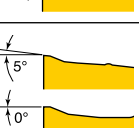
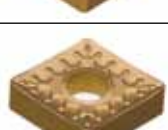
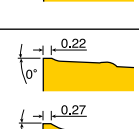
НОВИНКА

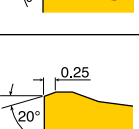
НОВИНКА

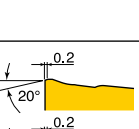
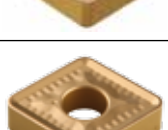
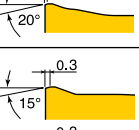
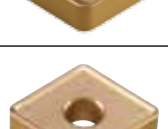
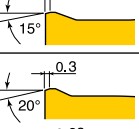
НОВИНКА

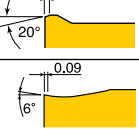
T-TURN Стружколомы

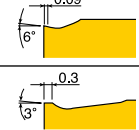
Обозначение и геометрия стружколома			Применение и особенности	
MG-		CNMG 1204 	A	<ul style="list-style-type: none"> Для получерновой обработки Сталь и чугун
			B	<ul style="list-style-type: none"> Геометрия с прочным передним углом Подходит для токарных станков с ручным управлением
ET		CNMG 1204 	A	<ul style="list-style-type: none"> Для черновой обработки жаропрочных сплавов Низкое усилие резания
			B	<ul style="list-style-type: none"> Эффективный отвод стружки при черновой обработке
RT		CNMG 1906 	A	<ul style="list-style-type: none"> Для черновой обработки Сталь и чугун
			B	<ul style="list-style-type: none"> Геометрия с прочным передним углом
НОВИНКА HB		CNMX 1607 	A	<ul style="list-style-type: none"> Для получерновой тяжелой обработки Обработка стали и легированной стали
			B	<ul style="list-style-type: none"> Двусторонняя токарная пластина для получерновой тяжелой обработки Жесткий поверхностный контакт с посадочным местом под пластину
RH(N)		CNMM 1906 	A	<ul style="list-style-type: none"> Для черновой обработки на больших подачах Сталь, нержавеющая сталь и чугун
			B	<ul style="list-style-type: none"> Геометрия с прочным передним углом
НОВИНКА RX		CNMM 1906 	A	<ul style="list-style-type: none"> Для получерновой тяжелой обработки Обработка стали, нержавеющей стали и чугуна
			B	<ul style="list-style-type: none"> Мощная режущая кромка с плоским основанием Низкая сила резания
RH		CNMM 1906 	A	<ul style="list-style-type: none"> Для черновой обработки Сталь, нержавеющая сталь и чугун
			B	<ul style="list-style-type: none"> Геометрия с прочным передним углом
HT		SNMM 1906 	A	<ul style="list-style-type: none"> Для черновой обработки на тяжелых режимах Низкие силы резания для обработки на маломощных станках Отличный отвод стружки благодаря переменной фаске и геометрии стружколома
НОВИНКА HD		CNMD 2509 	A	<ul style="list-style-type: none"> Для тяжелой черновой обработки Для всех типов валов, шатунов и деталей в судостроении
			B	<ul style="list-style-type: none"> Плавная геометрия стружколома гарантирует эффективный отвод стружки
НОВИНКА HY		CNMM 2509 	A	<ul style="list-style-type: none"> Для тяжелой черновой обработки Для больших глубин резания и высоких подач
			B	<ul style="list-style-type: none"> Мощная режущая кромка благодаря широкой передней поверхности и большому главному углу
НОВИНКА HZ		CNMM 2509 	A	<ul style="list-style-type: none"> Для тяжелой черновой обработки Для больших глубин резания и высоких подач
			B	<ul style="list-style-type: none"> Сверхмощная режущая кромка благодаря широкой передней поверхности и большому главному углу Подходит для высоких режимов резания
НОВИНКА WS		CNMG 1204 	A	<ul style="list-style-type: none"> Для супер чистового точения Обработка стали, чугуна и нержавеющей стали
			B	<ul style="list-style-type: none"> Эффективный стружкоотвод и низкие силы резания
НОВИНКА WT		CNMG 1204 	A	<ul style="list-style-type: none"> Для получернового и черногого точения Обработка стали, чугуна и нержавеющей стали
			B	<ul style="list-style-type: none"> Стабильное резание и низкие силы резания при высоких подачах

Пластины типа HNMG

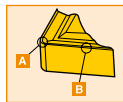

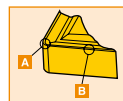

Обозначение и геометрия стружколома			Применение и особенности	
GU		HNMG 0504 A B	<ul style="list-style-type: none"> • Для получистовой обработки • Для универсального точения стали и чугуна • Геометрия с прочным передним углом 	
SU		HNMG 0504 A B	<ul style="list-style-type: none"> • Для жаропрочных материалов • Нержавеющие стали, жаропрочные сплавы, низкоуглеродистые стали, низкоуглеродистые легированные стали • Высокопозитивная геометрия для уменьшения вероятности образования нароста на режущей кромке 	

Позитивные пластины





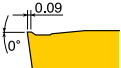

Обозначение и геометрия стружколома			Применение и особенности	
FA		DCMT 11T3 A B	<ul style="list-style-type: none"> • Для суперчистовой обработки • Усиленный стружколом • Эффективный отвод стружки 	
FG		CCMT 09T3 A B	<ul style="list-style-type: none"> • От чистовой до получистовой обработки • Сталь и нержавеющая сталь • Низкое усилие резания • Эффективный отвод стружки 	
НОВИНКА PC		CCMT 09T3 A B	<ul style="list-style-type: none"> • Для получистовой обработки • Подходит для широкого ряда различных материалов • Низкая сила резания 	
MT		CCMT 09T3 A	<ul style="list-style-type: none"> • От получистовой до получерновой обработки • Сталь, нержавеющая сталь и чугун • Отрицательный передний угол 	
PMR-		TPMR 1103 A	<ul style="list-style-type: none"> • От получистовой до получерновой обработки • Сталь, нержавеющая сталь и чугун • Положительный передний угол 	
НОВИНКА RA		RCMX 3209 A	<ul style="list-style-type: none"> • Для тяжелого и прерывистого резания • Обработка стали, нержавеющей стали и чугуна • Оптимизированная геометрия стружечной канавки 	
CMX-		RCMX 1204 A	<ul style="list-style-type: none"> • Для черновой обработки на высоких подачах • Сталь, нержавеющая сталь и чугун • Геометрия с прочным передним углом 	
FL		CCGT 1204 A	<ul style="list-style-type: none"> • От чистовой до получистовой обработки • Алюминий • Геометрия с увеличенным положительным передним углом для уменьшения вероятности образования нароста на режущей кромке 	
НОВИНКА SA		CCGT 09T3 A B	<ul style="list-style-type: none"> • Для чистовой и получистовой обработки • Обработка стали и алюминия • Низкие силы резания 	

T-TURN Стружколомы

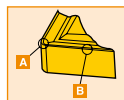
Обозначение и геометрия стружколома			Применение и особенности
Wiper WT		CCMT 09T3	 

Пластины типа KNUX

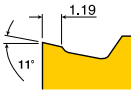

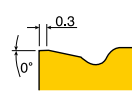
Обозначение и геометрия стружколома			Применение и особенности
11		KNUX 1604 	<ul style="list-style-type: none"> • От получистовой до получерновой обработки • Сталь и нержавеющая сталь • Геометрия с положительным передним углом для уменьшения усилия резания • Эффективный отвод стружки
12		KNUX 1604 	<ul style="list-style-type: none"> • От получистовой до получерновой обработки • Сталь и нержавеющая сталь • Геометрия с прочным передним углом • Эффективный отвод стружки



T-TURN Система обозначений токарных пластин

1 Форма			2 Задний угол		4 Тип		
C	D	E	N	B	A	G	M
H	K	R	C	P	R	B, W	T, H
			Специальные Z, X				
S	T	V					
W							



3 Допуск				
Класс	m	t	Допуск	
			По m	По d
			Класс M	Класс U
A	±0.005	±0.025	±0.08	±0.13
F	±0.005	±0.025	±0.08	±0.13
C	±0.013	±0.025	±0.13	±0.20
H	±0.013	±0.025	±0.13	±0.20
E	±0.025	±0.025	±0.13	±0.20
G	±0.025	±0.13	±0.18	±0.27
M	±0.08 - ±0.18	±0.13	±0.18	±0.27
U	±0.13 - ±0.38	±0.13	±0.18	±0.27

Диаметр вписанной окружности	Допуск			
	По m		По d	
	Класс M	Класс U	Класс M	Класс U
6.35	±0.08	±0.13	±0.05	±0.08
9.52	±0.08	±0.13	±0.05	±0.08
12.70	±0.13	±0.20	±0.08	±0.13
15.88	±0.15	±0.27	±0.10	±0.18
19.05	±0.15	±0.27	±0.10	±0.18
25.40	±0.18	±0.38	±0.13	±0.25
31.75	±0.18	±0.38	±0.13	±0.25

T-TURN Система обозначений токарных пластин

6 Толщина

O1 = 1.59mm
 T1 = 1.98mm
 O2 = 2.38mm
 T2 = 2.78mm
 O3 = 3.18mm
 T3 = 3.97mm
 O4 = 4.76mm
 O5 = 5.56mm
 O6 = 6.35mm
 O7 = 7.94mm
 O9 = 9.52mm

7 Радиус закругления

O1 = 0.1mm
 O2 = 0.2mm
 O4 = 0.4mm
 O5 = 0.5mm
 O8 = 0.8mm
 12 = 1.2mm
 16 = 1.6mm
 20 = 2.0mm
 24 = 2.4mm
 32 = 3.2mm

8 Рабочая сторона

R: Правосторонняя
L: Левосторонняя

9 Стружколом

Для стружколомов, см. стр. A17 - A20

12
5

04
6

08
7

(R)
8

MP
9

5 Длина режущей кромки

IC (мм)	C	D	E	R	S	T	V	W	K	H
3.97	03	04			03	06		02		
4.76	04	05			04	08	08			
5.56	05	06			05	09	09	03		
6.35	06	07			06	11	11	04		
7.94	08	09			07	13	13	05		
8.0				08						
9.52	09	11		09	09	16	16	06	16	
10.0				10						
12.0				12						
12.7	12	15	13		12	22	22	08		05
15.88	16	19		15	15	27	27	10		
16.0				16						
19.05	19	23		19	19	33	33	13		10
20.0				20						
25.0				25						
25.4	25	31		25	25	44	44	17		
31.75	32	38			31	54	54	21		
32.0				32						



RHINOTURN

Size Technology



Отличная жесткость крепления пластины!
Сильное усилие зажима!

“Система крепления нового поколения”

RHINOTURN система крепления

Усилие зажима в двух направлениях

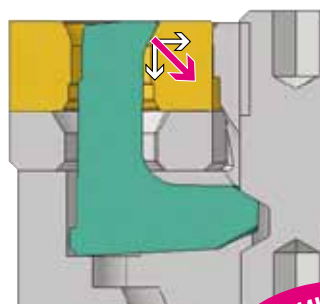

Легкая для понимания маркировка

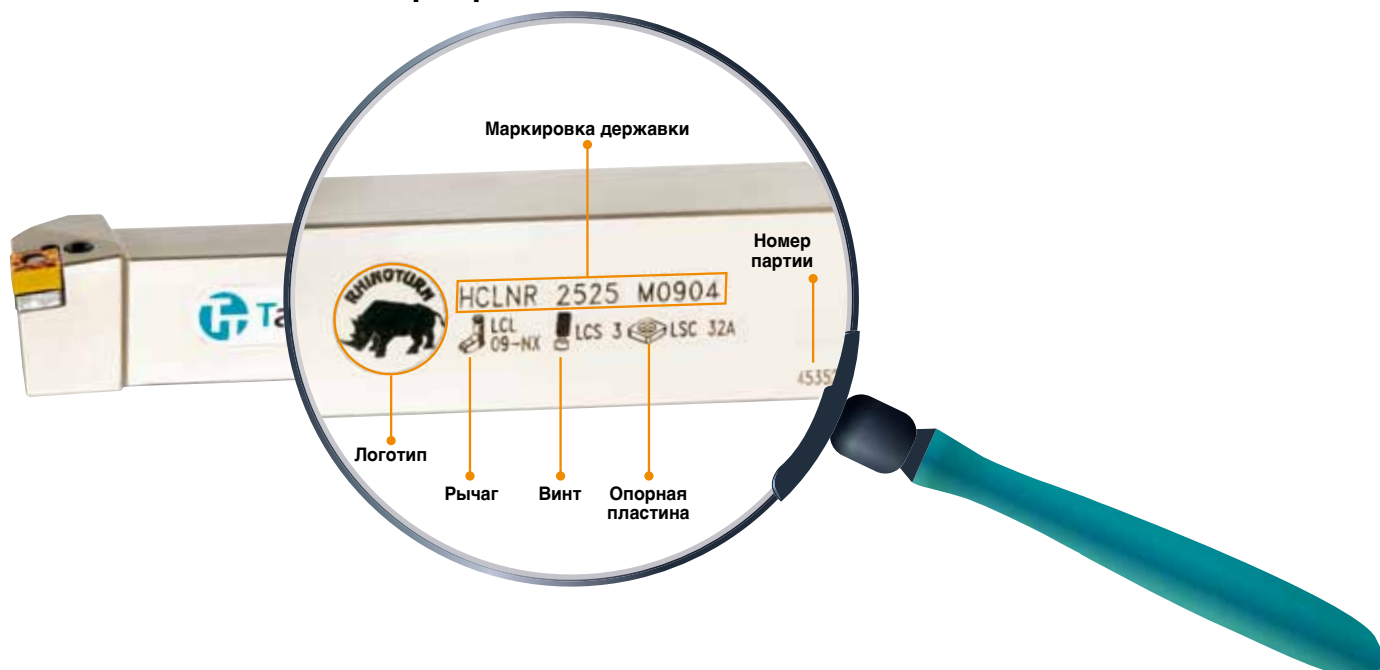

Особенности

- Исключительно стабильная обработка благодаря усилию зажима в двух направлениях в отличие от существующих державок ISO рычажного типа с усилием зажима в одном направлении
- Отличная производительность и длительная, стабильная стойкость инструмента при высокоскоростной обработке
- Оптимальная производительность при прерывистом резании на старых/слабомощных станках
- Повышенная стойкость пластины за счет системы крепления пластины нового поколения

Негативные ромбические пластины с углом в плане 80°

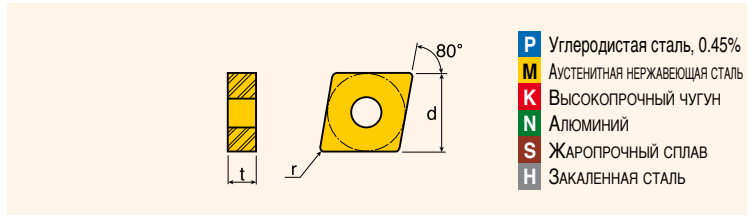

Обозначение	d	t	r
CNMG 090404	9.525	4.76	0.4
CNMG 090408	9.525	4.76	0.8
CNMG 090412	9.525	4.76	1.2

Пластины	Обозначение	Рекомендуемые режимы резания		Сплав и скорость резания, Vc (м/мин)																				
		Подача (мм/об)	ap (мм)	Кермет		CVD покрытие								PVD покрытие		Без покрытия								
				PV3010	CT3000	TT7005	TT7015	TT7310	TT8115	TT8125	TT8135	TT9215	TT9225	TT9235	TT5100	TT7100	TT5080	TT8020	TT9020	TT9080	P20	K10	K20	
Чистовая	CNMG 090404 FG	0.07 - 0.30	0.20 - 2.00																					
	090408 FG	0.10 - 0.35	0.50 - 2.00																					
	090412 FG	0.15 - 0.40	0.50 - 2.00																					
Полулистовая	CNMG 090404 PC	0.10 - 0.30	0.40 - 4.00																					
	090408 PC	0.15 - 0.40	0.50 - 4.00																					
	090412 PC	0.18 - 0.50	0.60 - 4.00																					
Полулистовая	CNMG 090404 MT	0.10 - 0.35	0.80 - 4.50																					
	090408 MT	0.15 - 0.45	1.00 - 4.50																					
	090412 MT	0.20 - 0.55	1.20 - 4.50																					

• Размер отверстия пластины и форма отличаются от стандарта ISO

● Стандартная позиция

Негативные ромбические пластины с углом в плане 55°

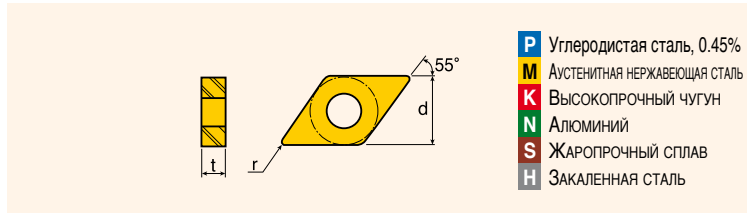

Обозначение	d	t	r
DNMG 130504	11.113	5.56	0.4
DNMG 130508	11.113	5.56	0.8
DNMG 130512	11.113	5.56	1.2

Пластины	Обозначение	Рекомендуемые режимы резания		Сплав и скорость резания, Vc (м/мин)																				
		Подача (мм/об)	ap (мм)	Кермет		CVD покрытие								PVD покрытие		Без покрытия								
				PV3010	CT3000	TT7005	TT7015	TT7310	TT8115	TT8125	TT8135	TT9215	TT9225	TT9235	TT5100	TT7100	TT5080	TT8020	TT9020	TT9080	P20	K10	K20	
Чистовая	DNMG 130504 FG	0.07 - 0.30	0.20 - 2.00																					
	130508 FG	0.10 - 0.35	0.50 - 2.00																					
	130512 FG	0.15 - 0.40	0.50 - 2.00																					
Полулистовая	DNMG 130504 PC	0.10 - 0.30	0.40 - 4.00																					
	130508 PC	0.15 - 0.40	0.50 - 4.00																					
	130512 PC	0.18 - 0.50	0.60 - 4.00																					
Полулистовая	DNMG 130504 MT	0.10 - 0.35	0.80 - 4.50																					
	130508 MT	0.15 - 0.45	1.00 - 4.50																					
	130512 MT	0.20 - 0.55	1.20 - 4.50																					

• Размер отверстия пластины и форма отличаются от стандарта ISO



● Стандартная позиция

Негативные квадратные пластины

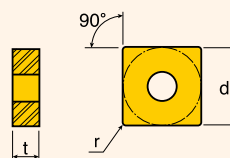
Обозначение	d	t	r
SNMG 090404	9.525	4.76	0.4
SNMG 090408	9.525	4.76	0.8
SNMG 090412	9.525	4.76	1.2



P	Углеродистая сталь, 0.45%
M	Аустенитная нержавеющая сталь
K	Высокопрочный чугун
N	Алюминий
S	Жаропрочный сплав
H	ЗАКАЛЕННАЯ СТАЛЬ

Пластины	Обозначение	Рекомендуемые режимы резания		Сплав и скорость резания, Vc (м/мин)																			
		Подача (мм/об)	ap (мм)	Кермет		CVD покрытие							PVD покрытие			Без покрытия							
				PV3010	CT3000	TT7005	TT7015	TT7310	TT8115	TT8125	TT8135	TT9215	TT9225	TT9235	TT5100	TT7100	TT5080	TT8020	TT9020	TT9080	P20	K10	K20
 Чистовая	SNMG 090404 FG	0.07 - 0.30	0.20 - 2.00						•	•						•							
	090408 FG	0.10 - 0.35	0.50 - 2.00						•	•						•							
	090412 FG	0.15 - 0.40	0.50 - 2.00						•	•						•							
 Получистовая	SNMG 090404 PC	0.10 - 0.30	0.40 - 3.50						•	•	•					•							
	090408 PC	0.15 - 0.40	0.50 - 3.50						•	•	•					•							
	090412 PC	0.18 - 0.50	0.60 - 3.50						•	•	•					•							
 Получистовая	SNMG 090404 MT	0.10 - 0.35	0.80 - 4.00						•	•	•					•							
	090408 MT	0.15 - 0.45	1.00 - 4.00						•	•	•					•							
	090412 MT	0.20 - 0.55	1.20 - 4.00						•	•	•					•							

● Размер отверстия пластины и форма отличаются от стандарта ISO



● Стандартная позиция

Негативные трехгранные пластины

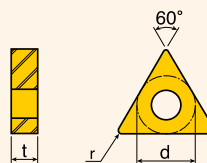
Обозначение	d	t	r
TNMG 130404	7.94	4.76	0.4
TNMG 130408	7.94	4.76	0.8
TNMG 130412	7.94	4.76	1.2



P	Углеродистая сталь, 0.45%
M	Аустенитная нержавеющая сталь
K	Высокопрочный чугун
N	Алюминий
S	Жаропрочный сплав
H	ЗАКАЛЕННАЯ СТАЛЬ

Пластины	Обозначение	Рекомендуемые режимы резания		Сплав и скорость резания, Vc (м/мин)																			
		Подача (мм/об)	ap (мм)	Кермет		CVD покрытие							PVD покрытие			Без покрытия							
				PV3010	CT3000	TT7005	TT7015	TT7310	TT8115	TT8125	TT8135	TT9215	TT9225	TT9235	TT5100	TT7100	TT5080	TT8020	TT9020	TT9080	P20	K10	K20
 Чистовая	TNMG 130404 FG	0.07 - 0.30	0.25 - 1.50						•	•						•							
	130408 FG	0.10 - 0.35	0.30 - 1.50						•	•						•							
	130412 FG	0.15 - 0.40	0.35 - 1.50						•	•						•							
 Получистовая	TNMG 130404 PC	0.10 - 0.30	0.40 - 3.00						•	•	•					•							
	130408 PC	0.15 - 0.40	0.50 - 3.00						•	•	•					•							
	130412 PC	0.18 - 0.50	0.60 - 3.00						•	•	•					•							
 Получистовая	TNMG 130404 MT	0.10 - 0.35	0.80 - 3.50						•	•	•					•							
	130408 MT	0.15 - 0.45	1.00 - 3.50						•	•	•					•							
	130412 MT	0.20 - 0.55	1.20 - 3.50						•	•	•					•							

● Размер отверстия пластины и форма отличаются от стандарта ISO

● Стандартная позиция

HCLNR/L

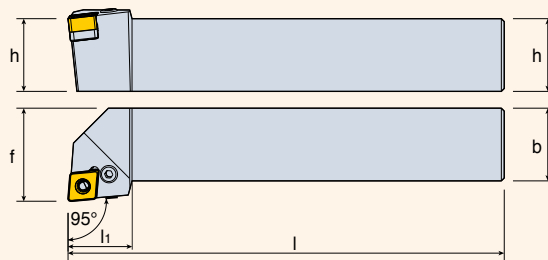
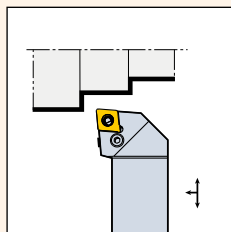

Обозначение	Размер (мм)						Пластина	Комплектующие				
	R	L	h	b	l	f		Рычаг	Винт	Опорная пластина	Штифт опорной пластины	Ключ
HCLNR/L 1616 H0904	●	●	16	16	100	20	CNMG 0904 □□					
2020 K0904	●	●	20	20	125	25						
2525 M0904	●	●	25	25	150	32						

• Комплектующие см. стр. A175 - A185

● Стандартная позиция

HCBNR/L

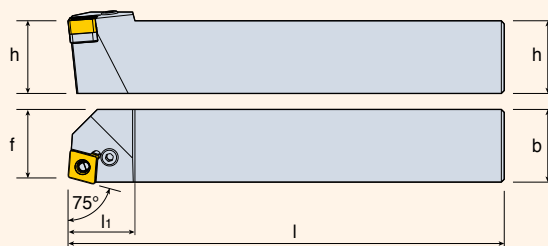
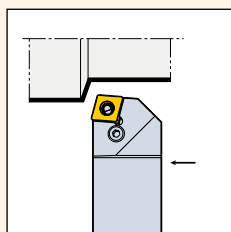

Обозначение	Размер (мм)						Пластина	Комплектующие				
	R	L	h	b	l	f		Рычаг	Винт	Опорная пластина	Штифт опорной пластины	Ключ
HCBNR/L 2020 K0904	●	●	20	20	125	18.56	CNMG 0904 □□					
2525 M0904	●	●	25	25	150	23.56						

• Комплектующие см. стр. A175 - A185

● Стандартная позиция

HDJNR/L

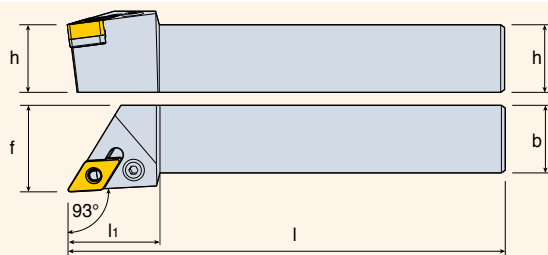
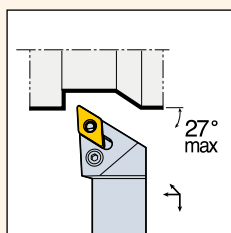

Обозначение	Размер (мм)						Пластина	Комплектующие				
	R	L	h	b	l	f		Рычаг	Винт	Опорная пластина	Штифт опорной пластины	Ключ
HDJNR/L 2020 K1305	●	●	20	20	125	25	DNMG 1305 □□					
2525 M1305	●	●	25	25	150	32						

• Комплектующие см. стр. A175 - A185

● Стандартная позиция

HDNNR/L

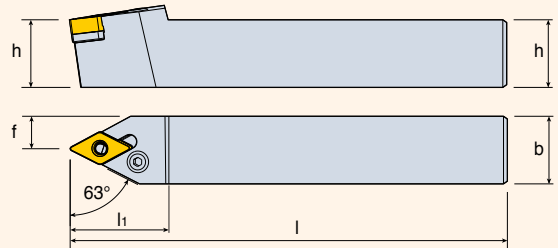
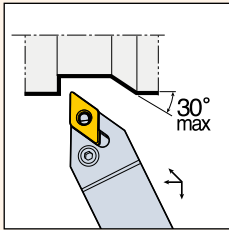

Обозначение	Размер (мм)						Пластина	Комплектующие				
	R	L	h	b	l	f		Рычаг	Винт	Опорная пластина	Штифт опорной пластины	Ключ
HDNNR/L 2020 K1305	●	●	20	20	125	10	DNMG 1305 □□					
2525 M1305	●	●	25	25	150	12						

• Комплектующие см. стр. A175 - A185

● Стандартная позиция

HDQNR/L

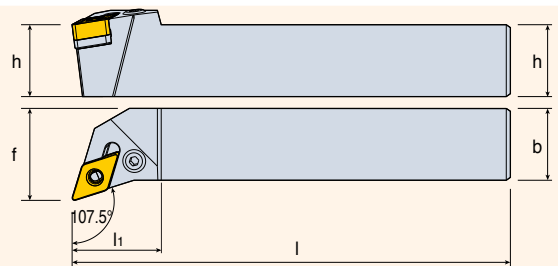
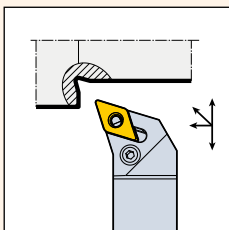

Обозначение	Размер (мм)						Пластина	Комплектующие				
	R	L	h	b	l	f		Рычаг	Винт	Опорная пластина	Штифт опорной пластины	Ключ
HDQNR/L 2020 K1305	●	●	20	20	125	25	DNMG 1305 □□					
2525 M1305	●	●	25	25	150	32						

• Комплектующие см. стр. A175 - A185

● Стандартная позиция

HSBNR/L

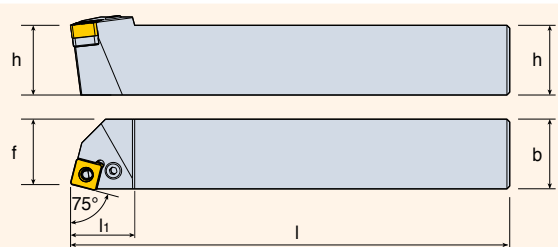
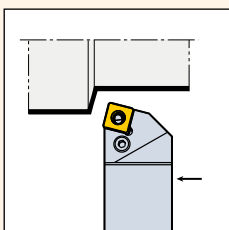

Обозначение	Размер (мм)						Пластина	Комплектующие				
	R	L	h	b	l	f		Рычаг	Винт	Опорная пластина	Штифт опорной пластины	Ключ
HSBNR/L 2020 K0904	●	●	20	20	125	18.5	SNMG 0904 □□					
2525 M0904	●	●	25	25	150	23.5						

• Комплектующие см. стр. A175 - A185

● Стандартная позиция

HSDNN

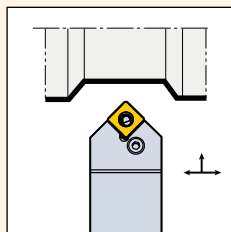

Обозначение	Размер (мм)						Пластина	Комплектующие				
	R	L	h	b	l	f		Рычаг	Винт	Опорная пластина	Штифт опорной пластины	Ключ
HSDNN 2020 K0904	•	•	20	20	125	10	SNMG 0904 □□	LCL 09-NX	LCS 3	LSS 32A	LSP 3A	L-W 2.5
2525 M0904	•	•	25	25	150	12.5						

• Комплектующие см. стр. A175 - A185

• Стандартная позиция

HSKNR/L

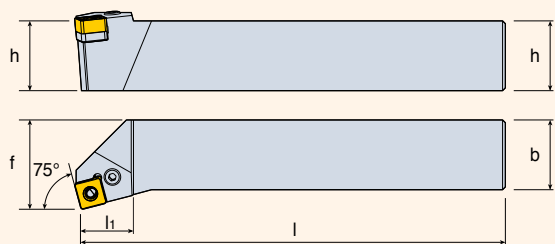
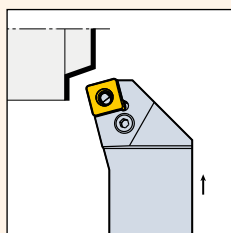

Обозначение	Размер (мм)						Пластина	Комплектующие				
	R	L	h	b	l	f		Рычаг	Винт	Опорная пластина	Штифт опорной пластины	Ключ
HSKNR/L 2020 K0904	•	•	20	20	125	25	SNMG 0904 □□	LCL 09-NX	LCS 3	LSS 32A	LSP 3A	L-W 2.5
2525 M0904	•	•	25	25	150	32						

• Комплектующие см. стр. A175 - A185

• Стандартная позиция

HSSNR/L

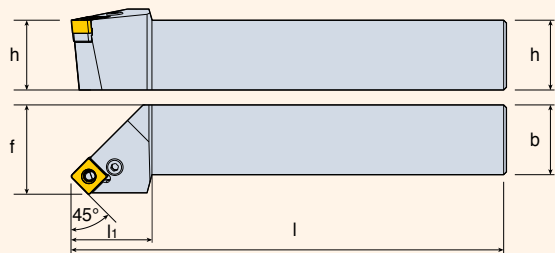
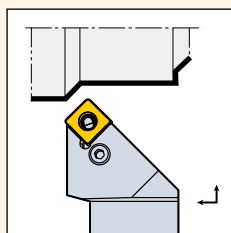

Обозначение	Размер (мм)						Пластина	Комплектующие				
	R	L	h	b	l	f		Рычаг	Винт	Опорная пластина	Штифт опорной пластины	Ключ
HSSNR/L 2020 K0904	•	•	20	20	125	25	SNMG 0904 □□	LCL 09-NX	LCS 3	LSS 32A	LSP 3A	L-W 2.5
2525 M0904	•	•	25	25	150	32						

• Комплектующие см. стр. A175 - A185

• Стандартная позиция

HTFNR/L

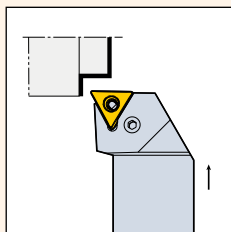

Обозначение	Размер (мм)						Пластина	Комплектующие				
	R	L	h	b	l	f		Рычаг	Винт	Опорная пластина	Штифт опорной пластины	Ключ
HTFNR/L 2020 K1304	●	●	20	20	125	25	TNMG 1304 □□					
2525 M1304	●	●	25	25	150	32						

• Комплектующие см. стр. A175 - A185

• Стандартная позиция

HTGNR/L

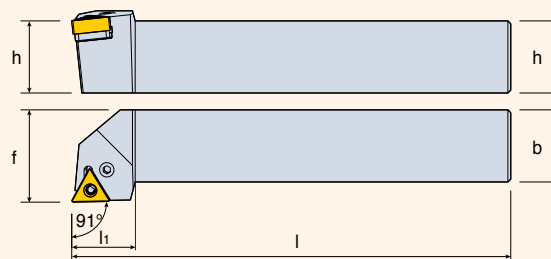
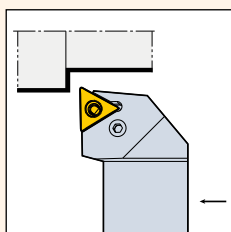

Обозначение	Размер (мм)						Пластина	Комплектующие				
	R	L	h	b	l	f		Рычаг	Винт	Опорная пластина	Штифт опорной пластины	Ключ
HTGNR/L 1616 H1304	●	●	16	16	100	20	TNMG 1304 □□					
2020 K1304	●	●	20	20	125	25						
2525 M1304	●	●	25	25	150	32						

• Комплектующие см. стр. A175 - A185

• Стандартная позиция

S-HCLNR/L

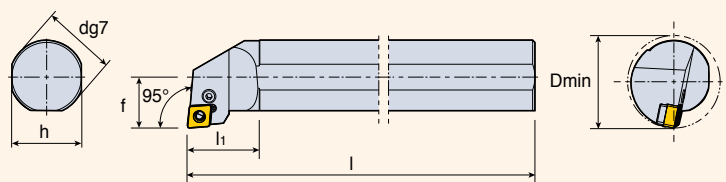
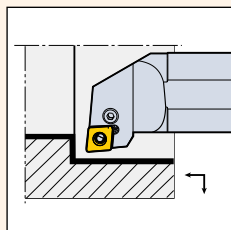

Обозначение	Размер (мм)								Пластина	Комплектующие						
	R	L	d	h	l	l ₁	f	D _{min}		Рычаг	Винт	Опорная пластина	Штифт опорной пластины	Пружинное упорное кольцо	Ключ	
S16Q HCLNR/L 0904	●	●	16	15	180	25	11	20	CNMG 0904 □□							
S20Q HCLNR/L 0904	●	●	20	18	180	28	13	25			LCL 09B-NX	LCS 3B	-	-	LSR 3B	L-W 2
S25R HCLNR/L 0904	●	●	25	23	200	31	17	32			LCL 09-NX	LCS 3	LSC 32	LSP 3A	-	L-W 2.5
S32S HCLNR/L 0904	●	●	32	30	250	31	22	40			LCL 09-NX	LCS 3	LSC 32	LSP 3A	-	L-W 2.5

• Комплектующие см. стр. A175 - A185

● Стандартная позиция

S-HDUNR/L

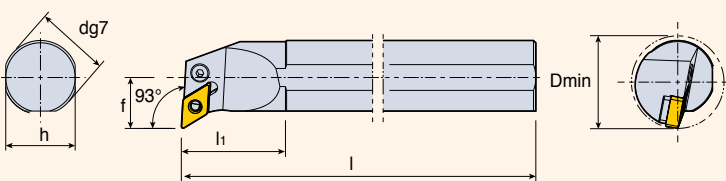
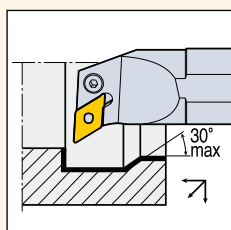

Обозначение	Размер (мм)								Пластина	Комплектующие					
	R	L	d	h	l	l ₁	f	D _{min}		Рычаг	Винт	Опорная пластина	Штифт опорной пластины	Ключ	
S32S HDUNR/L 1305	●	●	32	30	250	45	22	40	DNMG 1305 □□						
S40T HDUNR/L 1305	●	●	40	37	300	55	27	50			LCL 11-NX	LCS 4S	LSD 3.52B	LSP 4	L-W 3

• Комплектующие см. стр. A175 - A185

● Стандартная позиция

S-HDZNR/L

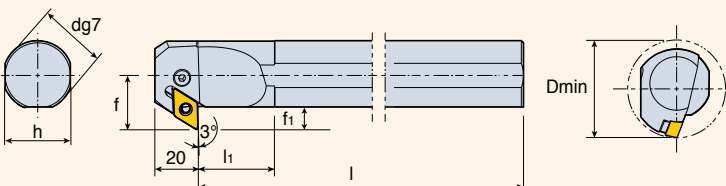
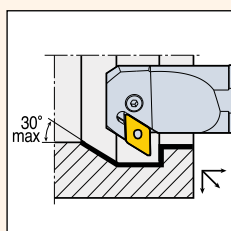

Обозначение	Размер (мм)									Пластина	Комплектующие					
	R	L	d	h	l	l ₁	f	f ₁	D _{min}		Рычаг	Винт	Опорная пластина	Штифт опорной пластины	Ключ	
S32S HDZNR/L 1305	●	●	32	30	250	35	25	10.5	45	DNMG 1305 □□						
S40T HDZNR/L 1305	●	●	40	37	300	40	29	10.5	50			LCL 11-NX	LCS 4S	LSD 3.52B	LSP 4	L-W 3

• Комплектующие см. стр. A175 - A185

● Стандартная позиция

S-HSKNR/L

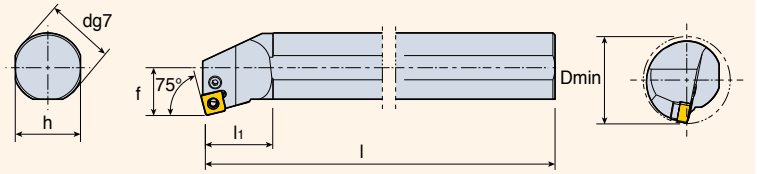
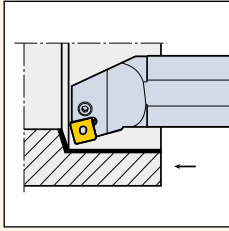

Обозначение	Размер (мм)								Пластина	Комплектующие					
	R	L	d	h	l	l ₁	f	D _{min}		Рычаг	Винт	Опорная пластина	Штифт опорной пластины	Пружинное упорное кольцо	Ключ
S25R HSKNR/L 0904	●	●	25	23	200	31	17	32	SNMG 0904 □□			-	-		
S32S HSKNR/L 0904	●	●	32	30	250	31	22	40				LSS 32	LSP 3A	-	

• Комплектующие см. стр. A175 - A185

● Стандартная позиция

S-HTFNR/L

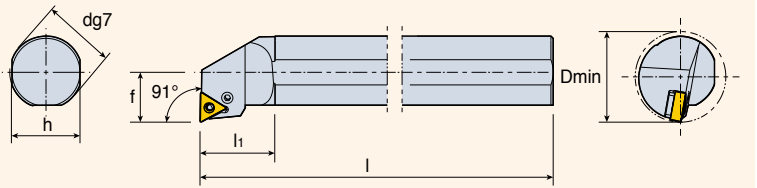
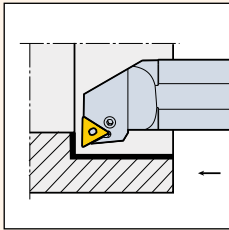

Обозначение	Размер (мм)								Пластина	Комплектующие					
	R	L	d	h	l	l ₁	f	D _{min}		Рычаг	Винт	Опорная пластина	Штифт опорной пластины	Пружинное упорное кольцо	Ключ
S16Q HTFNR/L 1304	●	●	16	15	180	25	11	20	TNMG 1304 □□			-	-		
S20Q HTFNR/L 1304	●	●	20	18	180	28	13	25				-	-		
S25R HTFNR/L 1304	●	●	25	23	200	33	17	32				LST 2.51.8B	LSP 3B	-	
S32S HTFNR/L 1304	●	●	32	30	250	33	22	40				LST 2.51.8B	LSP 3B	-	





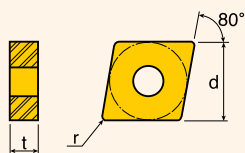

• Комплектующие см. стр. A175 - A185

● Стандартная позиция

Негативные ромбические пластины с углом в плане 80°



- P** Углеродистая сталь, 0.45%
- M** Аустенитная нержавеющая сталь
- K** Высокопрочный чугун
- N** Алюминий
- S** Жаропрочный сплав
- H** ЗАКАЛЕННАЯ СТАЛЬ

Пластины	Обозначение	Рекомендуемые режимы резания		Сплав и скорость резания, Vc (м/мин)																				
				Кермет		CVD покрытие								PVD покрытие				Без покрытия						
		Подача (мм/об)	ap (мм)	PV3010	CT3000	TT7005	TT7015	TT7310	TT8115	TT8125	TT8135	TT9215	TT9225	TT9235	TT5100	TT7100	TT5080	TT8020	TT9020	TT9080	P20	K10	K20	
 Черновая	CNMA 120404	0.15 - 0.50	1.0 - 5.0			●	●	○														●		
	120408	0.15 - 0.60	1.0 - 6.0			●	●	○														●		
	120412	0.15 - 0.70	1.5 - 6.0			●	●	○																
	120416	0.20 - 0.80	2.0 - 6.0																					
	160612	0.15 - 0.70	2.0 - 8.0			●																	150	
	160616	0.20 - 0.80	2.0 - 8.0			330	250	250																
	190604	0.15 - 0.50	2.0 - 10.0																					
	190608	0.15 - 0.70	2.0 - 10.0				●	○																
	190612	0.15 - 0.70	2.0 - 10.0			●	●	○																
190616	0.15 - 1.00	3.0 - 10.0			●	●	○																	
 Черновая	CNMA 120408 WT	0.15 - 0.80	0.7 - 5.0			330	250	250																
 Получистовая	CNMG 120401 ML	0.03 - 0.10	0.1 - 1.0													●								
	120402 ML	0.05 - 0.15	0.2 - 1.2													●	60					●		
	120404 ML	0.10 - 0.30	0.8 - 3.5													●	260					●		
	120408 ML	0.12 - 0.35	1.0 - 3.5													●								
 Получистовая	CNMG 090308	0.20 - 0.50	1.0 - 3.5						●	●														
	120404	0.17 - 0.45	1.0 - 5.0		●	●	●	○	●	●	●					●					●			
	120408	0.23 - 0.60	1.5 - 5.0		●	●	●	○	●	●	●					●					●	●		
	120412	0.25 - 0.60	2.0 - 5.0			●	●	○	●	●						●								
	120416	0.27 - 0.60	2.5 - 5.0																					
	160408	0.25 - 0.60	2.0 - 6.5							●														
	160604	0.20 - 0.45	2.0 - 6.5							●														
	160608	0.25 - 0.60	2.0 - 6.5			290	330	250	250	290	265	195				205	170		150			190	150	120
	160612	0.27 - 0.60	2.0 - 6.5			250																		
	160616	0.29 - 0.60	2.0 - 6.5							●														
	190604	0.20 - 0.45	3.0 - 8.0							●	●					●								
	190608	0.25 - 0.60	3.0 - 8.0			●	●	○	●	●	●					●								
	190612	0.30 - 0.60	3.0 - 8.0			●				●	●	●				●								
190616	0.35 - 0.70	3.0 - 8.0							●	●	●				●									
190624	0.35 - 0.80	3.0 - 8.0								●	●	●			●									
 Чистовая	CNMG 120404 EA	0.05 - 0.30	0.15 - 1.5			340				●			70	50	40		60	150		40				
	120408 EA	0.07 - 0.40	0.15 - 1.5			270				●			200	170	140	240	260	130		130				
 Получистовая	CNMG 120408 EM	0.13 - 0.50	0.5 - 5.0										●	●	●		●			●				
	120412 EM	0.15 - 0.55	0.5 - 5.0										●	●	●					●				
	120416 EM	0.17 - 0.60	0.5 - 5.0										●	●	●									
	160608 EM	0.13 - 0.50	0.5 - 6.5										●	●	●									
	160612 EM	0.15 - 0.55	0.5 - 6.5										70	50	40		60			30				
	160616 EM	0.17 - 0.60	0.5 - 6.5										180	150	120		250			110				
	190608 EM	0.13 - 0.50	0.5 - 8.0										●	●	●		●							
	190612 EM	0.15 - 0.55	0.5 - 8.0										●	●	●		●							
	190616 EM	0.17 - 0.60	0.5 - 8.0										●	●	●		●							

● Державки, см. стр. A94, A95, A108, A109, A136, A144, A157, A162, A170
○ Обозначение, см. стр. A23

● Стандартная позиция
○ Полуспециальная позиция

Негативные ромбические пластины с углом в плане 80°

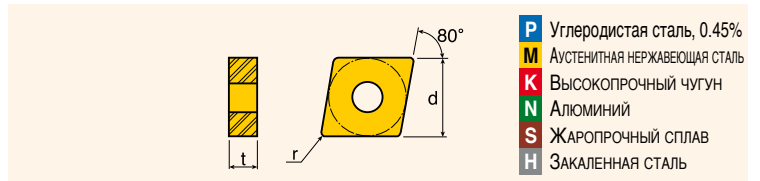

- P** Углеродистая сталь, 0.45%
- M** АУСТЕНИТНАЯ НЕРЖАВЕЮЩАЯ СТАЛЬ
- K** ВЫСОКОПРОЧНЫЙ ЧУГУН
- N** АЛЮМИНИЙ
- S** ЖАРОПРОЧНЫЙ СПЛАВ
- H** ЗАКАЛЕННАЯ СТАЛЬ

Пластины	Обозначение	Рекомендуемые режимы резания		Сплав и скорость резания, Vc (м/мин)																			
				Кермет		CVD покрытие								PVD покрытие				Без покрытия					
				PV3010	CT3000	TT7005	TT7015	TT7310	TT8115	TT8125	TT8135	TT9215	TT9225	TT9235	TT5100	TT7100	TT5080	TT8020	TT9020	TT9080	P20	K10	K20
	CNMG 120408 ET	0.17 - 0.55	1.2 - 5.5																				
	120412 ET	0.20 - 0.60	1.2 - 5.5																				
	160608 ET	0.20 - 0.60	2.5 - 7.0																				
	160612 ET	0.25 - 0.60	2.5 - 7.0																				
	190608 ET	0.20 - 0.60	3.0 - 9.0																				
	190612 ET	0.25 - 0.60	3.0 - 9.0																				
	190616 ET	0.30 - 0.65	3.0 - 9.0																				
	CNMG 120404 FA	0.05 - 0.20	0.2 - 2.0	360	340																		
	120408 FA	0.05 - 0.25	0.3 - 2.0	300	270																		
	CNMG 090304 FC	0.07 - 0.20	0.5 - 2.0																				
	090308 FC	0.10 - 0.25	0.7 - 2.0																				
	120404 FC	0.05 - 0.30	0.2 - 2.5	360	340																		
	120408 FC	0.08 - 0.35	0.3 - 2.5	300	270																		
	120412 FC	0.10 - 0.40	0.3 - 2.5																				
	CNMG 090304 FG	0.07 - 0.20	0.5 - 2.0																				
	090308 FG	0.10 - 0.25	0.7 - 2.0	360	340																		
	120404 FG	0.05 - 0.30	0.2 - 2.5	300	270																		
	120408 FG	0.08 - 0.35	0.3 - 2.5																				
	CNMG 120404 MC	0.10 - 0.30	0.5 - 3.5																				
	120408 MC	0.12 - 0.35	0.7 - 3.5		310																		
	120412 MC	0.15 - 0.40	0.7 - 3.5		265																		
	CNMG 120404 ML	0.10 - 0.30	0.8 - 3.5																				
	120408 ML	0.12 - 0.35	1.0 - 3.5		340																		
	120412 ML	0.15 - 0.35	1.3 - 3.5																				
	CNMG 090304 MP	0.10 - 0.30	0.8 - 3.0																				
	090308 MP	0.12 - 0.35	1.0 - 3.0																				
	120404 MP	0.10 - 0.30	0.8 - 4.0																				
	120408 MP	0.12 - 0.40	1.0 - 4.0																				
	120412 MP	0.15 - 0.50	1.5 - 4.0																				
	160612 MP ✓	0.15 - 0.50	2.5 - 6.0																				
	160616 MP ✓	0.30 - 0.55	2.5 - 6.0																				
	CNMG 090304 MT	0.12 - 0.40	0.8 - 3.5																				
	090308 MT	0.17 - 0.45	1.0 - 3.5																				
	120404 MT	0.15 - 0.40	1.0 - 5.0																				
	120408 MT	0.17 - 0.55	1.2 - 5.0																				
	120412 MT	0.20 - 0.55	1.5 - 5.0																				
	160608 MT ✓	0.20 - 0.55	2.0 - 6.5	330	310																		
	160612 MT ✓	0.25 - 0.55	2.0 - 6.5	285	265																		
	160616 MT ✓	0.30 - 0.55	2.0 - 6.5																				
	190608 MT	0.23 - 0.55	3.0 - 8.0																				
	190612 MT	0.25 - 0.55	3.0 - 8.0																				
	190616 MT ✓	0.30 - 0.55	3.0 - 8.0																				

• Державки, см. стр. A94, A95, A108, A109, A136, A144, A157, A162, A170

• Обозначение, см. стр. A23

✓ Старый тип стружколома



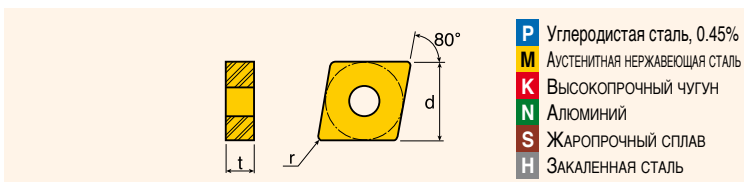

• Стандартная позиция

○ Полуспециальная позиция

Негативные ромбические пластины с углом в плане 80°

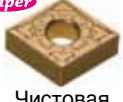

- P** Углеродистая сталь, 0.45%
- M** Аустенитная нержавеющая сталь
- K** Высокочугун
- N** Алюминий
- S** Жаропрочный сплав
- H** Закаленная сталь

Пластины	Обозначение	Рекомендуемые режимы резания		Сплав и скорость резания, Vc (м/мин)																					
				Кермет		CVD покрытие							PVD покрытие				Без покрытия								
				PV3010	CT3000	TT7005	TT7015	TT7310	TT8115	TT8125	TT8135	TT9215	TT9225	TT9235	TT5100	TT7100	TT5080	TT8020	TT9020	TT9080	P20	K10	K20		
 Получистовая	CNMG 090308 PC	0.10 - 0.25	0.6 - 2.0						●	●															
	120404 PC	0.10 - 0.40	0.4 - 5.0						●	●															
	120408 PC	0.15 - 0.50	0.5 - 5.0						●	●	●								●						
	120412 PC	0.17 - 0.55	0.6 - 5.0						●	●	●								●						
	120416 PC	0.20 - 0.60	0.8 - 5.0						●	●															
	160608 PC	0.20 - 0.55	2.0 - 6.5						●	●	195	70	50	40	215				30						
	160612 PC	0.25 - 0.55	2.0 - 6.5						●	●	180	150	120						140						
	160616 PC	0.30 - 0.55	2.0 - 6.5						●	●															
	190608 PC	0.23 - 0.55	3.0 - 8.0						●	●															
	190612 PC	0.25 - 0.55	3.0 - 8.0						●	●															
190616 PC	0.30 - 0.55	3.0 - 8.0						●	●																
 Черновая	CNMG 120408 RT	0.25 - 0.70	2.5 - 6.0			●	●	○	●	●	●	●	●	●	●	●									
	120412 RT	0.25 - 0.70	2.5 - 6.0			●	●	○	●	●	●	●	●	●	●	●									
	120416 RT	0.30 - 0.70	2.5 - 6.0				●	○	●																
	160612 RT	0.25 - 0.70	3.0 - 7.0			●			●	●	●	70	50	40	●										
	160616 RT	0.30 - 0.85	3.0 - 7.0				330	250	250	290	265	195	160	130	100	205	170	140							
	190608 RT	0.25 - 0.70	3.0 - 9.0						●	●	●														
	190612 RT	0.25 - 0.70	3.0 - 9.0			●	●	○	●	●	●				●	●	●	●							
	190616 RT	0.30 - 0.85	3.0 - 9.0				●	○	●	●	●				●	●	●	●		●					
	250924 RT	0.45 - 1.00	5.0 - 12.0						●	●	●				●	●									
 Чистовая	CNMG 120404 SF	0.08 - 0.25	0.5 - 1.5							340					240		60	30							
	120408 SF	0.10 - 0.30	0.7 - 1.5		●				●	●					●		260	130							
 Чистовая	CNMG 120404 WS	0.05 - 0.35	0.5 - 2.0			325			●	325	280														
 Получистовая	CNMG 120408 WT	0.15 - 0.60	1.0 - 5.0			280	●		●	●		70			●										
	120412 WT	0.20 - 0.80	1.0 - 5.0			240	345	240	240	280	250	160			●	195									

- Державки, см. стр. A94, A95, A108, A109, A136, A144, A157, A162, A170
- Обозначение, см. стр. A23

- Стандартная позиция
- Полуспециальная позиция

Негативные ромбические пластины с углом в плане 80°

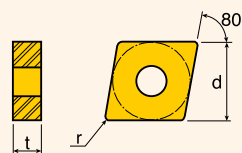

P	Углеродистая сталь, 0.45%
M	АУСТЕНИТНАЯ НЕРЖАВЕЮЩАЯ СТАЛЬ
K	Высокопрочный чугун
N	Алюминий
S	Жаропрочный сплав
H	ЗАКАЛЕННАЯ СТАЛЬ

Пластины	Обозначение	Рекомендуемые режимы резания		Сплав и скорость резания, Vc (м/мин)																			
				Кермет		CVD покрытие								PVD покрытие			Без покрытия						
		Подача (мм/об)	ap (мм)	PV3010	CT3000	TT7005	TT7015	TT7310	TT8115	TT8125	TT8135	TT9215	TT9225	TT9235	TT5100	TT7100	TT5080	TT8020	TT9020	TT9080	P20	K10	K20
 Тяжелая обработка	CNMM 190612 HT	0.35 - 0.9	4.0 - 9.0						●	●	●				●								
	190616 HT	0.45 - 1.0	4.0 - 9.0						●	●	●												
	190624 HT	0.55 - 1.2	4.0 - 9.0						●	●	●												
	250724 HT	0.55 - 1.3	5.0 - 12.0						●	●	●												
	250924 HT	0.55 - 1.3	5.0 - 12.0						●	●	●												
	250932 HT	0.65 - 1.3	5.0 - 13.0						●	●	●												
 Тяжелая обработка	CNMM 190624 HY	0.50 - 1.10	4.0 - 12.0						●	●													
	250924 HY	0.55 - 1.50	4.0 - 15.0						●	●													
 Тяжелая обработка	CNMM 250924 HZ	0.55 - 1.50	4.0 - 15.0						●	●													
 RH(N) RH Черновая	CNMM 120408 RH	0.30 - 0.70	2.5 - 6.0						●	●					●								
	120408 RH(N)	0.25 - 0.60	2.0 - 5.0						●	●					●								
	120412 RH	0.30 - 0.80	2.5 - 6.0						●	●					●								
	160608 RH	0.30 - 0.70	3.0 - 8.0						●	●					●								
	160612 RH	0.30 - 0.80	3.0 - 8.0						●	●					●								
	160616 RH	0.45 - 1.00	4.0 - 8.0						●	●					●								
	190608 RH *	0.30 - 0.70	3.0 - 9.0						●	●					●								
	190612 RH	0.35 - 0.80	4.0 - 9.0						●	●	●				●								
	190612 RH(N)	0.30 - 0.70	3.0 - 8.0						●	●					●								
	190616 RH	0.45 - 1.00	4.0 - 9.0						●	●	●				●								
	190616 RH(N)	0.45 - 0.90	3.0 - 8.0						●	●					●								
	190624 RH	0.55 - 1.20	4.0 - 9.0						●	●	●				●								
	250724 RH *	0.55 - 1.20	5.0 - 12.0						●	●	●				●								
	250924 RH *	0.55 - 1.20	5.0 - 12.0						●	●	●				●								
 Черновая	CNMM 120408 RX	0.20 - 0.55	0.7 - 7.0						●	●	●												
	120412 RX	0.25 - 0.70	1.0 - 7.0						●	●	●												
	160612 RX	0.25 - 0.70	1.0 - 9.0						●	●	●												
	160616 RX	0.30 - 0.90	1.5 - 9.0						●	●	●												
	160624 RX	0.35 - 1.20	2.0 - 9.0						●	●	●												
	190608 RX	0.20 - 0.55	0.7 - 10.0						●	●	●												
	190612 RX	0.25 - 0.70	1.0 - 10.0						●	●	●												
	190616 RX	0.30 - 0.90	1.5 - 10.0						●	●	●												
	190624 RX	0.35 - 1.10	2.0 - 10.0						●	●	●												
	250724 RX	0.35 - 1.20	2.0 - 12.0						●	●	●												
	250924 RX	0.35 - 1.20	2.0 - 12.0						●	●	●												

• Державки, см. стр. A94, A95, A108, A109, A136, A144, A157, A162, A170

• Обозначение, см. стр. A23

* Форма стружколома отличается от изображенной в каталоге

● Стандартная позиция

Негативные ромбические пластины с углом в плане 55°

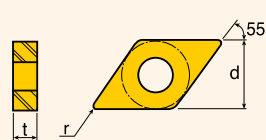

- P** Углеродистая сталь, 0.45%
- M** Аустенитная нержавеющая сталь
- K** Высокопрочный чугуn
- N** Алюминий
- S** Жаропрочный сплав
- H** Закаленная сталь

Пластины	Обозначение	Рекомендуемые режимы резания		Сплав и скорость резания, Vc (м/мин)																							
		Подача (мм/об)	ap (мм)	Кермет		CVD покрытие							PVD покрытие			Без покрытия											
				PV3010	CT3000	TT7005	TT7015	TT7310	TT8115	TT8125	TT8135	TT9215	TT9225	TT9235	TT5100	TT7100	TT5080	TT8020	TT9020	TT9080	P20	K10	K20				
	DNGG 150401 ML	0.03 - 0.10	1.0 - 1.0																								
	150402 ML	0.05 - 0.15	0.2 - 1.2																								
	150404 ML	0.10 - 0.30	0.8 - 3.5																								
	150408 ML	0.12 - 0.35	1.0 - 3.5																								
	DNMA 110408 *	0.15 - 0.50	0.8 - 3.0																								
	110412 *	0.15 - 0.50	0.8 - 3.0																								
	150404	0.15 - 0.50	0.4 - 4.0																								
	150604	0.15 - 0.50	0.4 - 4.0																								
	150408	0.15 - 0.65	0.8 - 4.0																								
	150608	0.15 - 0.65	0.8 - 4.0																								
	150412	0.15 - 0.65	1.2 - 4.0																								
150612	0.15 - 0.65	1.2 - 4.0																									
	DNMG 150404	0.17 - 0.45	1.0 - 4.0																								
	150604	0.17 - 0.45	1.0 - 4.0																								
	150408	0.17 - 0.55	1.5 - 4.0																								
	150608	0.17 - 0.55	1.5 - 4.0																								
	150412	0.25 - 0.55	1.5 - 4.0																								
	150612	0.25 - 0.55	1.5 - 4.0																								
	150416	0.25 - 0.65	2.5 - 4.0																								
150616	0.25 - 0.65	2.5 - 4.0																									
	DNMG 150404 EA	0.05 - 0.2	0.1 - 1.5																								
	150408 EA	0.10 - 0.4	0.1 - 1.5																								
	150604 EA	0.05 - 0.2	0.1 - 1.5																								
	150608 EA	0.10 - 0.4	0.1 - 1.5																								
	DNMG 110408 EM *	0.13 - 0.50	0.5 - 4.0																								
	150408 EM	0.13 - 0.50	0.5 - 5.0																								
	150608 EM	0.13 - 0.50	0.5 - 5.0																								
	150412 EM	0.15 - 0.55	0.5 - 5.0																								
	150612 EM	0.15 - 0.55	0.5 - 5.0																								
	DNMG 150608 ET	0.20 - 0.60	1.0 - 6.0																								
	150612 ET	0.25 - 0.60	1.0 - 6.0																								
	DNMG 150408 FA	0.05 - 0.20	0.2 - 2.0																								
	150608 FA	0.05 - 0.20	0.2 - 2.0																								
	DNMG 110404 FC *	0.07 - 0.20	0.5 - 2.0																								
	110408 FC *	0.10 - 0.25	0.7 - 2.0																								
	150404 FC	0.05 - 0.30	0.2 - 2.5																								
	150604 FC	0.05 - 0.30	0.2 - 2.5																								
	150408 FC	0.08 - 0.35	0.3 - 2.5																								
	150608 FC	0.08 - 0.35	0.3 - 2.5																								
	150412 FC	0.08 - 0.35	0.5 - 2.5																								
	150612 FC	0.08 - 0.35	0.5 - 2.5																								
	DNMG 110404 FG *	0.07 - 0.20	0.5 - 2.0																								
	110408 FG *	0.10 - 0.25	0.7 - 2.0																								
	150404 FG	0.07 - 0.20	0.5 - 2.0																								
	150604 FG	0.07 - 0.20	0.5 - 2.0																								
	150408 FG ✓	0.10 - 0.25	0.7 - 2.0																								
	150412 FG	0.12 - 0.25	1.0 - 2.0																								
	150608 FG ✓	0.10 - 0.25	0.7 - 2.0																								

• Державки, см. стр. A91, A92, A95, A96, A102, A103, A109, A136, A144, A148, A149, A150, A157, A162

• Обозначение, см. стр. A23

* Пластина с отверстием под винт ✓ Старый тип стружколома

● Стандартная позиция

○ Полуспециальная позиция

Негативные ромбические пластины с углом в плане 55°

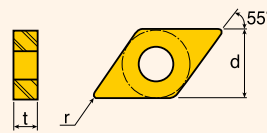

P	Углеродистая сталь, 0.45%
M	АУСТЕНИТНАЯ НЕРЖАВЕЮЩАЯ СТАЛЬ
K	Высокопрочный чугун
N	Алюминий
S	ЖАРОПРОЧНЫЙ СПЛАВ
H	ЗАКАЛЕННАЯ СТАЛЬ

Пластины	Обозначение	Рекомендуемые режимы резания		Сплав и скорость резания, Vc (м/мин)																			
				Кермет		CVD покрытие								PVD покрытие				Без покрытия					
				PV3010	CT3000	TT7005	TT7015	TT7310	TT8115	TT8125	TT8135	TT9215	TT9225	TT9235	TT5100	TT7100	TT5080	TT8020	TT9020	TT9080	P20	K10	K20
Получерновая	DNMG 150604 MC	0.10 - 0.30	0.5 - 3.5																				
	150408 MC	0.12 - 0.35	0.7 - 3.5																				
	150412 MC	0.15 - 0.35	1.0 - 3.5																				
	150608 MC	0.12 - 0.35	0.7 - 3.5																				
	150612 MC	0.15 - 0.35	1.0 - 3.5																				
Получерновая	DNMG 150404 ML	0.10 - 0.30	0.8 - 3.5																				
	150604 ML	0.10 - 0.30	0.8 - 3.5																				
	150408 ML	0.12 - 0.35	1.0 - 3.5																				
	150608 ML	0.12 - 0.35	1.0 - 3.5																				
Получерновая OLD	DNMG 150404 MP	0.10 - 0.30	0.8 - 4.0																				
	150604 MP	0.10 - 0.30	0.8 - 4.0																				
	150408 MP	0.12 - 0.40	1.0 - 4.0																				
	150608 MP	0.12 - 0.40	1.0 - 4.0																				
	150612 MP	0.15 - 0.40	1.0 - 4.0																				
Получерновая	DNMG 110408 MT *	0.17 - 0.40	1.0 - 3.0																				
	110412 MT *	0.20 - 0.45	1.0 - 3.0																				
	150404 MT	0.15 - 0.40	0.8 - 4.0																				
	150604 MT	0.15 - 0.40	0.8 - 4.0																				
	150408 MT	0.17 - 0.50	1.0 - 4.0																				
	150608 MT	0.17 - 0.50	1.0 - 4.0																				
	150412 MT	0.20 - 0.50	1.3 - 4.0																				
	150612 MT	0.20 - 0.50	1.3 - 4.0																				
Получерновая НОВИНКА	DNMG 110408 PC *	0.17 - 0.40	0.5 - 3.0																				
	150404 PC	0.10 - 0.40	0.4 - 4.0																				
	150604 PC	0.10 - 0.40	0.4 - 4.0																				
	150408 PC	0.15 - 0.50	0.5 - 4.0																				
	150608 PC	0.15 - 0.50	0.5 - 4.0																				
	150412 PC	0.17 - 0.55	0.6 - 4.0																				
	150612 PC	0.17 - 0.55	0.6 - 4.0																				
Черновая	DNMG 150408 RT	0.25 - 0.65	2.0 - 4.0																				
	150608 RT	0.25 - 0.65	2.0 - 4.0																				
	150412 RT	0.25 - 0.65	2.5 - 4.0																				
	150612 RT	0.25 - 0.65	2.5 - 4.0																				
	150616 RT	0.25 - 0.70	2.5 - 5.5																				
Правосторонняя для полуцистовой	DNMG 150404 L-VF	0.10 - 0.35	0.7 - 4.5																				
	150404 R-VF	0.10 - 0.35	0.7 - 4.5																				
	150604 L-VF	0.10 - 0.35	0.7 - 4.5																				
	150604 R-VF	0.10 - 0.35	0.7 - 4.5																				
	150408 L-VF	0.12 - 0.45	1.0 - 4.5																				
	150408 R-VF	0.12 - 0.45	1.0 - 4.5																				
	150608 L-VF	0.12 - 0.45	1.0 - 4.5																				
	150608 R-VF	0.12 - 0.45	1.0 - 4.5																				
Чистовая Wiper	DNMG 150408 WS	0.10 - 0.30	0.8 - 4.0																				
	150608 WS	0.10 - 0.30	0.8 - 4.0																				
Получерновая Wiper	DNMG 150412 WT	0.15 - 0.60	1.0 - 5.0																				
	150612 WT	0.15 - 0.60	1.0 - 5.0																				

• Державки, см. стр. A91, A92, A95, A96, A102, A103, A109, A136, A144, A148, A149, A150, A157, A162

• Обозначение, см. стр. A23

* Пластина с отверстием под винт

✓ Старый тип стружколома

● Стандартная позиция

○ Полуспециальная позиция

Негативные шестигранные пластины с углом в плане 120°

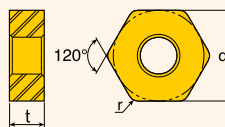

- P** Углеродистая сталь, 0.45%
- M** Аустенитная нержавеющая сталь
- K** Высокопрочный чугун
- N** Алюминий
- S** Жаропрочный сплав
- H** ЗАКАЛЕННАЯ СТАЛЬ

Пластины	Обозначение	Рекомендуемые режимы резания		Сплав и скорость резания, Vc (м/мин)																			
				Кермет		CVD покрытие							PVD покрытие				Без покрытия						
				PV3010	CT3000	TT7005	TT7015	TT7310	TT8115	TT8125	TT8135	TT9215	TT9225	TT9235	TT5100	TT7100	TT5080	TT8020	TT9020	TT9080	P20	K10	K20
Полушершавая	HNMG 050408 GU	0.15 - 0.60	0.5 - 3.5			●	●	○		●					●								
	100612 GU	0.25 - 0.70	1.0 - 5.0			275	245	245		280					215								
Полушершавая	HNMG 050408 SU	0.15 - 0.50	0.5 - 3.5												●								
	100612 SU	0.25 - 0.70	1.0 - 5.0												215					60			

- Державки, см. стр. A110, A157
- Обозначение, см. стр. A23

- Стандартная позиция
- Полуспециальная позиция

Негативные ромбические пластины с углом в плане 55°

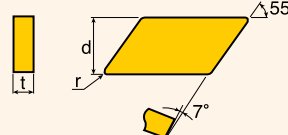

- P** Углеродистая сталь, 0.45%
- M** Аустенитная нержавеющая сталь
- K** Высокопрочный чугун
- N** Алюминий
- S** Жаропрочный сплав
- H** ЗАКАЛЕННАЯ СТАЛЬ

Пластины	Обозначение	Рекомендуемые режимы резания		Сплав и скорость резания, Vc (м/мин)																			
				Кермет		CVD покрытие							PVD покрытие				Без покрытия						
				PV3010	CT3000	TT7005	TT7015	TT7310	TT8115	TT8125	TT8135	TT9215	TT9225	TT9235	TT5100	TT7100	TT5080	TT8020	TT9020	TT9080	P20	K10	K20
Правосторонняя для полустойковой	KNUX 160405 L11	0.15 - 0.35	1.5 - 5.0						●	●	●				●								
	160405 R11	0.15 - 0.35	1.5 - 5.0		270				●	●	●				●								
	160410 L11	0.21 - 0.45	2.0 - 5.0						●	●	●				●								
	160410 R11	0.21 - 0.45	2.0 - 5.0		230				●	●	●				●								
Правосторонняя для черновой	KNUX 160405 L12	0.24 - 0.50	2.0 - 5.0						●	●	●				●								
	160405 R12	0.24 - 0.50	2.0 - 5.0						●	●	●				●								
	160410 L12	0.30 - 0.60	2.5 - 6.0						●	●	●				●								
	160410 R12	0.30 - 0.60	2.5 - 6.0						●	●	●				●								

- Державки, см. стр. A89, A90, A142
- Обозначение, см. стр. A23

- Стандартная позиция

Негативные круглые пластины

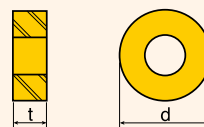

- P** Углеродистая сталь, 0.45%
- M** Аустенитная нержавеющая сталь
- K** Высокопрочный чугун
- N** Алюминий
- S** Жаропрочный сплав
- H** ЗАКАЛЕННАЯ СТАЛЬ

Пластины	Обозначение	Рекомендуемые режимы резания		Сплав и скорость резания, Vc (м/мин)																			
				Кермет		CVD покрытие							PVD покрытие				Без покрытия						
				PV3010	CT3000	TT7005	TT7015	TT7310	TT8115	TT8125	TT8135	TT9215	TT9225	TT9235	TT5100	TT7100	TT5080	TT8020	TT9020	TT9080	P20	K10	K20
Черновая	RNMG 120400	0.30 - 0.60	2.0 - 5.0						●	●					●								
	150600	0.35 - 0.70	3.5 - 7.0						●	●					●								
	190600	0.45 - 0.80	4.5 - 9.0						●	●					●								
	250900	0.55 - 1.20	4.0 - 12.0						●	●					●								
	310900	0.65 - 1.20	5.5 - 14.0						●	●					●								





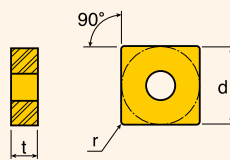

- Державки, см. стр. A97
- Обозначение, см. стр. A23

- Стандартная позиция

Негативные квадратные пластины



- P** Углеродистая сталь, 0.45%
- M** АУСТЕНИТНАЯ НЕРЖАВЕЮЩАЯ СТАЛЬ
- K** ВЫСОКОПРОЧНЫЙ ЧУГУН
- N** АЛЮМИНИЙ
- S** ЖАРОПРОЧНЫЙ СПЛАВ
- H** ЗАКАЛЕННАЯ СТАЛЬ

Пластины	Обозначение	Рекомендуемые режимы резания		Сплав и скорость резания, Vc (м/мин)																			
				Кермет		CVD покрытие							PVD покрытие				Без покрытия						
				PV3010	CT3000	TT7005	TT7015	TT7310	TT8115	TT8125	TT8135	TT9215	TT9225	TT9235	TT5100	TT7100	TT5080	TT8020	TT9020	TT9080	P20	K10	K20
 Правосторонняя для полустачевой	SNGG 090304 L	0.12 - 0.35	1.0 - 3.0		●																		
	090308 L	0.15 - 0.40	1.0 - 3.0																				
	090308 R	0.15 - 0.35	1.0 - 3.0																				
	120404 L	0.15 - 0.35	1.0 - 4.0																				
	120404 R	0.12 - 0.35	1.0 - 4.0		●																	150	
	120408 L	0.15 - 0.40	1.0 - 4.0		●																		
	120408 R	0.15 - 0.35	1.0 - 4.0		●																●		
 Черновая	SNMA 120408	0.15 - 0.70	1.0 - 6.0			●	●	○													●		
	120412	0.20 - 0.80	1.5 - 6.0			●	●	○															
	120416	0.30 - 1.00	2.0 - 6.0				●	○															
	150612	0.20 - 0.80	2.0 - 8.0			●																	
	150616	0.30 - 1.00	2.0 - 8.0				330	250	250	280												150	
	190612	0.20 - 0.80	2.0 - 10.0			●	●	○														●	
	190616	0.30 - 1.00	2.0 - 10.0				●	○															
	250716	0.30 - 1.00	3.0 - 13.0																				
	250724	0.40 - 1.20	3.0 - 13.0					●	○	●													
 Получерновая	SNMG 090304	0.17 - 0.45	0.8 - 3.5		●									●									
	090308	0.20 - 0.50	1.0 - 3.5		●									●									
	120404	0.17 - 0.45	1.0 - 5.0			●				●	●			●							●		
	120408	0.23 - 0.60	1.5 - 5.0		●	●	●	○	●	●	●			●			●			●	●	●	
	120412	0.25 - 0.60	2.0 - 5.0			●	●	○		●	●			●									
	120416	0.35 - 0.70	2.0 - 5.0							●	●			●									
	150608	0.25 - 0.60	1.5 - 6.0							●	●			●									
	150612	0.25 - 0.60	2.0 - 6.0			290								205	170								
	150616	0.35 - 0.70	2.0 - 6.0			250																	
	190604	0.17 - 0.45	3.0 - 8.0							●	●												
	190608	0.25 - 0.60	3.0 - 8.0			●	●	○	●	●	●			●									
	190612	0.30 - 0.60	3.0 - 8.0			●	●	○		●	●			●									
	190616	0.35 - 0.70	3.0 - 8.0							●	●			●									
	250716	0.35 - 0.70	4.0 - 12.0							●	●			●									
	250724	0.50 - 1.00	5.0 - 12.0							●	●			●									
250924	0.50 - 1.00	5.0 - 12.0							●	●			●										
 Чистовая	NOBИНКА SNMG 120404 EA	0.05 - 0.20	0.1 - 1.5											●	70	50	40		●	60	●	30	
	120408 EA	0.10 - 0.40	0.1 - 1.5											●	200	170	140		●	260	●	140	
 Получерновая	NOBИНКА SNMG 120408 EM	0.13 - 0.50	0.8 - 5.0											●					●				
	120412 EM	0.15 - 0.55	0.8 - 5.0											●					●				
	150612 EM	0.15 - 0.55	0.8 - 6.5											●	70	50	40		●	50	●	30	
	150616 EM	0.17 - 0.60	0.8 - 6.5											●	180	150	120		●	250	●	140	
	190612 EM	0.15 - 0.55	0.8 - 8.0											●					●				
 Черновая	NOBИНКА SNMG 120408 ET	0.25 - 0.70	2.0 - 7.0											●					●				
	120412 ET	0.30 - 0.70	2.0 - 7.0											●	70	50	40		●	50	●	30	
	190608 ET	0.30 - 0.75	3.0 - 9.0											●	180	150	120		●	250	●	140	
	190612 ET	0.35 - 0.75	3.0 - 9.0											●					●				
 Чистовая	NOBИНКА SNMG 090304 FC	0.07 - 0.20	0.5 - 2.0		●																		
	090308 FC	0.10 - 0.25	0.7 - 2.0																				
	120404 FC	0.05 - 0.30	0.2 - 2.5																				
	120408 FC	0.08 - 0.35	0.2 - 2.5		●	350	340																
	120412 FC	0.10 - 0.40	0.3 - 2.5		●	300	270																







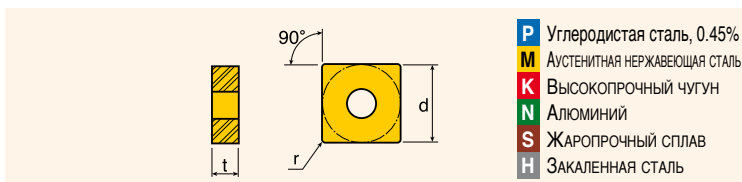

• Державки, см. стр. A98, A99, A110, A111, A136, A137, A145, A158, A170
 • Обозначение, см. стр. A23

● Стандартная позиция
 ○ Полуспециальная позиция

Негативные квадратные пластины



- P** Углеродистая сталь, 0.45%
- M** Аустенитная нержавеющая сталь
- K** Высокопрочный чугун
- N** Алюминий
- S** Жаропрочный сплав
- H** Закаленная сталь

Пластины	Обозначение	Рекомендуемые режимы резания		Сплав и скорость резания, Vc (м/мин)																			
				Кермет		CVD покрытие								PVD покрытие				Без покрытия					
				PV3010	CT3000	TT7005	TT7015	TT7310	TT8115	TT8125	TT8135	TT9215	TT9225	TT9235	TT5100	TT7100	TT5080	TT8020	TT9020	TT9080	P20	K10	K20
 <p>Чистовая</p>	SNMG 090304 FG	0.07 - 0.20	0.5 - 2.0																				
	090308 FG	0.10 - 0.25	0.7 - 2.0		340																		
	120404 FG ✓	0.07 - 0.20	0.5 - 3.0		270				340	310													60
	120408 FG ✓	0.10 - 0.25	0.7 - 3.0																				260
 <p>Получерновая</p>	SNMG 120408 MC	0.12 - 0.35	0.7 - 3.5																				
	120412 MC	0.15 - 0.40	0.7 - 3.5							310	280												150
 <p>Получерновая</p>	SNMG 120408 ML	0.12 - 0.35	1.0 - 3.5																				
	120412 ML	0.15 - 0.35	1.0 - 3.5							340	310												190
 <p>Получерновая</p>	SNMG 120404 MP ✓	0.10 - 0.30	0.8 - 4.0																				
	120408 MP	0.12 - 0.40	1.0 - 4.0																				
	120412 MP	0.15 - 0.40	1.3 - 4.0							330	300												60
	150608 MP	0.25 - 0.60	1.5 - 6.0																				180
 <p>Получерновая</p>	SNMG 090308 MT	0.15 - 0.45	1.0 - 3.5																				
	120404 MT ✓	0.12 - 0.40	1.0 - 5.0																				
	120408 MT	0.17 - 0.55	1.2 - 5.0																				
	120412 MT ✓	0.20 - 0.55	1.5 - 5.0		310																		60
	150612 MT ✓	0.30 - 0.65	2.0 - 7.0		265																		150
	190608 MT	0.17 - 0.55	3.0 - 8.0																				
 <p>Получерновая</p>	SNMG 090308 PC	0.10 - 0.25	0.6 - 2.0																				
	120404 PC	0.12 - 0.40	0.4 - 5.0																				
	120408 PC	0.15 - 0.50	0.5 - 5.0																				
	120412 PC	0.15 - 0.50	0.6 - 5.0																				
 <p>Черновая</p>	SNMG 120408 RT	0.25 - 0.70	2.5 - 6.0																				
	120412 RT	0.30 - 0.70	2.5 - 6.0																				
	120416 RT	0.40 - 0.70	2.5 - 6.0																				
	150612 RT	0.30 - 0.70	3.0 - 7.0																				
	190612 RT	0.30 - 0.75	3.0 - 9.0																				
	190616 RT	0.40 - 0.90	3.0 - 9.0																				
	250724 RT	0.40 - 1.00	5.0 - 12.0																				
	250924 RT	0.40 - 1.00	5.0 - 12.0																				
 <p>Тяжелая обработка</p>	SNMM 190612 HT	0.35 - 0.9	4.0 - 9.0																				
	190616 HT	0.45 - 1.0	4.0 - 9.0																				
	190624 HT	0.55 - 1.2	4.0 - 9.0																				
	250724 HT	0.55 - 1.3	5.0 - 12.0																				
	250924 HT	0.55 - 1.3	5.0 - 12.0																				
	250932 HT	0.65 - 1.3	5.0 - 13.0																				

• Державки, см. стр. A98, A99, A110, A111, A136, A137, A145, A158, A170

• Обозначение, см. стр. A23

✓ Старый тип стружколома

● Стандартная позиция

○ Полуспециальная позиция

Негативные квадратные пластины

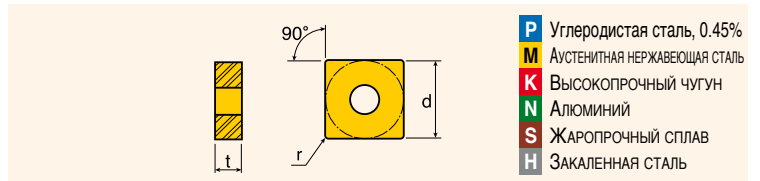

Пластины	Обозначение	Рекомендуемые режимы резания		Сплав и скорость резания, Vc (м/мин)																			
				Кермет		CVD покрытие								PVD покрытие				Без покрытия					
		Подача (мм/об)	ap (мм)	PV3010	CT3000	TT7005	TT7015	TT7310	TT8115	TT8125	TT8135	TT9215	TT9225	TT9235	TT5100	TT7100	TT5080	TT8020	TT9020	TT9080	P20	K10	K20
 Тяжелая обработка	SNMM 190624 HY	0.50 - 1.10	4.0 - 12.0																				
	250924 HY	0.55 - 1.50	4.0 - 15.0						280	235													
 Тяжелая обработка	SNMM 250924 HZ	0.55 - 1.50	4.0 - 15.0						280	235													
	SNMM 120408 RH	0.30 - 0.70	2.5 - 6.0																				
 RH(N) RH Черновая	120408 RH(N)	0.25 - 0.60	2.5 - 5.0																				
	120412 RH	0.30 - 0.80	2.5 - 6.0																				
	120412 RH(N)	0.30 - 0.70	3.0 - 5.0																				
	150612 RH	0.30 - 0.80	3.0 - 7.0																				
	190608 RH *	0.30 - 0.70	3.0 - 9.0																				
	190612 RH	0.30 - 0.80	4.0 - 9.0																				
	190612 RH(N)	0.30 - 0.70	3.0 - 8.0																				
	190616 RH	0.45 - 1.00	4.0 - 9.0																				
	190616 RH(N)	0.40 - 0.90	3.0 - 8.0																				
	190624 RH	0.55 - 1.20	4.0 - 9.0																				
	250716 RH *	0.55 - 1.00	5.0 - 12.0																				
	250724 RH *	0.55 - 1.20	5.0 - 12.0																				
250924 RH *	0.55 - 1.20	5.0 - 12.0																					
 Черновая	SNMM 120408 RX	0.20 - 0.55	0.7 - 7.0																				
	120412 RX	0.25 - 0.70	1.0 - 7.0																				
	150612 RX	0.25 - 0.70	1.0 - 9.0																				
	190612 RX	0.25 - 0.70	1.0 - 10.0																				
	190616 RX	0.30 - 0.90	1.5 - 10.0																				
	190624 RX	0.35 - 1.10	2.0 - 10.0																				
	250724 RX	0.35 - 1.20	2.0 - 12.0																				
	250924 RX	0.35 - 1.20	2.0 - 12.0																				

• Державки, см. стр. A98, A99, A110, A111, A136, A137, A145, A158, A170

• Обозначение, см. стр. A23

* Форма стружколома отличается от изображенной в каталоге

• Стандартная позиция

Негативные трехгранные пластины

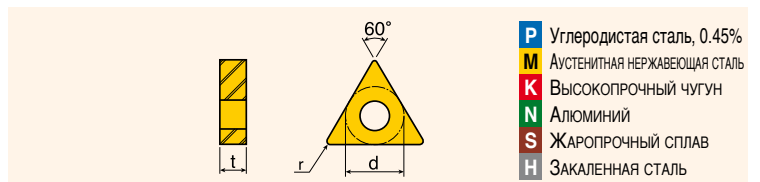

Пластины	Обозначение	Рекомендуемые режимы резания		Сплав и скорость резания, Vc (м/мин)																			
				Кермет		CVD покрытие								PVD покрытие				Без покрытия					
		Подача (мм/об)	ap (мм)	PV3010	CT3000	TT7005	TT7015	TT7310	TT8115	TT8125	TT8135	TT9215	TT9225	TT9235	TT5100	TT7100	TT5080	TT8020	TT9020	TT9080	P10	P20	K10
 Левосторонняя для полустиковой	TNGG 160404 L	0.12 - 0.30	1.0 - 3.5																				
	160404 R	0.12 - 0.30	1.0 - 3.5																				
	160408 L	0.15 - 0.35	1.3 - 3.5																				
	160408 R	0.15 - 0.35	1.3 - 3.5																				
	220404 L	0.12 - 0.30	1.0 - 5.0																				
	220404 R	0.12 - 0.30	1.0 - 5.0																				
	220408 L	0.15 - 0.35	1.3 - 5.0																				
	220408 R	0.15 - 0.35	1.3 - 5.0																				

• Державки, см. стр. A92, A100, A111, A112, A113, A137, A145, A156, A163, A171

• Обозначение, см. стр. A23

• Стандартная позиция

Негативные трехгранные пластины

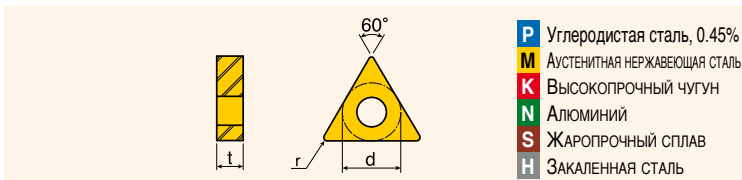

Пластины	Обозначение	Рекомендуемые режимы резания		Сплав и скорость резания, Vc (м/мин)																		
				Кермет		CVD покрытие							PVD покрытие			Без покрытия						
				PV3010	CT3000	TT7005	TT7015	TT7310	TT8115	TT8125	TT8135	TT9215	TT9225	TT9235	TT5100	TT7100	TT5080	TT8020	TT9020	TT9080	P20	K10
 Черновая	TNMA 110304	0.15 - 0.30	0.5 - 2.0																			
	160404	0.15 - 0.30	1.0 - 4.0			●	●	○														
	160408	0.15 - 0.40	1.0 - 4.0			●	●	○														●
	160412	0.20 - 0.50	1.5 - 4.5				●	○														
	160416	0.20 - 0.50	1.0 - 4.5			250	330	250	250													150
	220404	0.15 - 0.30	1.5 - 5.0																			
	220408	0.15 - 0.40	1.5 - 5.0			●	●	○	●													
	220412	0.20 - 0.50	1.5 - 5.0			●																
220416	0.20 - 0.61	2.0 - 5.0																				
 Получерновая	TNMG 110304	0.15 - 0.40	1.2 - 3.0						●													
	110308	0.17 - 0.40	1.5 - 3.0																			
	160404	0.17 - 0.45	1.5 - 3.5	●		●	●	○	●	●				●					●	●		
	160408	0.17 - 0.55	2.0 - 3.5			●	●	○	●	●				●			●					
	160412	0.25 - 0.55	2.0 - 3.5						●	●												
	220404	0.17 - 0.45	1.5 - 5.0						●	●				●								
	220408	0.17 - 0.55	2.0 - 5.0			290	330	250	250	265	235	195			205	170		150		190	150	
	220412	0.25 - 0.55	2.0 - 5.0			250																
	220416	0.30 - 0.60	2.0 - 5.0						●	●												
	270608	0.17 - 0.55	2.0 - 5.0						●	●												
	270612	0.25 - 0.55	3.0 - 7.0						●	●												
	270616	0.30 - 0.60	3.0 - 7.0						●	●												
330716	0.35 - 0.70	3.0 - 9.0						●	●					●								
330924	0.40 - 0.80	3.0 - 9.0																				
 Чистовая	TNMG 160404 EA	0.05 - 0.20	0.1 - 1.5								●	60	40	30		●	60		●	30		
	160408 EA	0.10 - 0.40	0.1 - 1.5								●	200	170	140		●	260		●	130		
 Получерновая	TNMG 160408 EM	0.13 - 0.50	0.8 - 4.5								●	70	50	40		●	60		●	30		
	160412 EM	0.15 - 0.55	0.8 - 4.5								●	180	150	120		●	250		●	130		
	220408 EM	0.13 - 0.50	0.8 - 6.0								●											
	220412 EM	0.15 - 0.55	0.8 - 6.0								●											
 Черновая	TNMG 160408 ET	0.25 - 0.65	2.0 - 5.0								●											
	160412 ET	0.25 - 0.65	2.0 - 5.0								●	50										
	220408 ET	0.25 - 0.65	2.5 - 7.0								●	150										
	220412 ET	0.25 - 0.65	2.5 - 7.0								●											
 Чистовая	TNMG 160404 FC	0.05 - 0.30	0.2 - 2.5		●				●	●										●	30	
	160408 FC	0.08 - 0.35	0.2 - 2.5		340				●	310	310		●	50	40				●	130		
	160412 FC	0.10 - 0.40	0.3 - 2.5		270				●			●	170	140								
 Чистовая	TNMG 110304 FG	0.07 - 0.20	0.5 - 1.5			●																
	160404 FG	0.07 - 0.20	0.5 - 2.0	●	360	340			●	●												
	160408 FG	0.10 - 0.25	0.7 - 2.0	●	300	270			●	340	310									●	240	
	160412 FG	0.13 - 0.30	0.7 - 2.0						●													
	220408 FG	0.10 - 0.25	0.7 - 2.0						●													
 Правосторонняя для получистой	TNMG 160404 L-FS	0.15 - 0.30	0.8 - 3.0			●																
	160404 R-FS	0.15 - 0.30	0.8 - 3.0			●																
	160408 L-FS	0.20 - 0.40	1.0 - 3.5			340																
	160408 R-FS	0.20 - 0.40	1.0 - 3.5							●	310									●	240	
 Получерновая	TNMG 160408 MC	0.17 - 0.40	0.7 - 3.5							●	310	280								●	215	

● Державки, см. стр. A92, A100, A111, A112, A113, A137, A145, A156, A163, A171
○ Обозначение, см. стр. A23

● Стандартная позиция
○ Полуспециальная позиция

Негативные трехгранные пластины

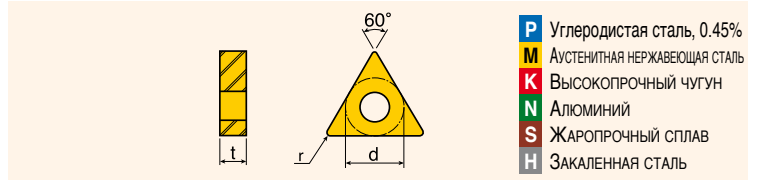

Пластины	Обозначение	Рекомендуемые режимы резания		Сплав и скорость резания, Vc (м/мин)																				
				Кермет		CVD покрытие							PVD покрытие				Без покрытия							
		Подача (мм/об)	ap (мм)	PV3010	CT3000	TT7005	TT7015	TT7310	TT8115	TT8125	TT8135	TT9215	TT9225	TT9235	TT5100	TT7100	TT5080	TT8020	TT9020	TT9080	P20	K10	K20	
Получерновая	TNMG 160404 ML	0.10 - 0.30	0.8 - 3.5						•	•					•		•					•		
	160408 ML	0.12 - 0.35	1.0 - 3.5						•	•					•		60	190					•	
	160412 ML	0.15 - 0.35	1.5 - 3.5						340	310	220				•		260	130					600	
	220404 ML	0.10 - 0.30	1.0 - 4.0												•									
	220408 ML	0.12 - 0.35	1.0 - 4.0												•									•
Получерновая	TNMG 160404 MP	0.10 - 0.30	0.8 - 3.5						•	•					•		•							
	160408 MP	0.12 - 0.40	1.0 - 3.5						•	•					•		60	180						
	160412 MP	0.15 - 0.40	1.5 - 3.5						•	•					•		50	40						
	220404 MP	0.12 - 0.35	1.0 - 3.5						330	300					•		150	120						
	220408 MP	0.12 - 0.40	1.0 - 4.0												•		250	120						40
Получерновая	TNMG 110308 MT	0.17 - 0.40	1.0 - 3.0						•	•					•		•							
	160404 MT	0.17 - 0.40	1.0 - 3.5		•	•	•	○	•	•					•		•							
	160408 MT	0.17 - 0.50	1.2 - 3.5		•	•	•	○	•	•					•		•							
	160412 MT	0.20 - 0.50	1.5 - 3.5						•	•					•		60	150						
	220404 MT ✓	0.15 - 0.40	1.2 - 5.0	330	310				310	310	280	215	195		50	40	215							
	220408 MT ✓	0.17 - 0.50	1.2 - 5.0	285	265				265	265					150	120								
	220412 MT	0.20 - 0.50	1.5 - 5.0												•		•							
Получерновая	TNMG 160404 PC	0.15 - 0.40	1.0 - 3.5						•	•					•		•						•	
	160408 PC	0.15 - 0.50	0.5 - 4.5						•	•					•		•						•	30
	160412 PC	0.17 - 0.55	0.6 - 4.5						•	•					•		50	40					•	140
	220408 PC	0.17 - 0.50	1.2 - 5.0						•	•					•		150	120					•	
	220412 PC	0.20 - 0.50	1.5 - 5.0						•	•					•		•						•	
Черновая	TNMG 160408 RT	0.25 - 0.65	2.0 - 5.0					•	•	○					•		•							
	160412 RT	0.25 - 0.65	2.0 - 5.0					•	•	○					•		•							
	220408 RT	0.25 - 0.65	2.0 - 7.0					330	250	250					•		265	195						
	220412 RT	0.25 - 0.65	2.5 - 7.0												•		•							
	330924 RT	0.35 - 0.70	3.0 - 9.0												•		•							
Чистовая	TNMG 160408 SF	0.10 - 0.30	0.7 - 1.5			•	340								•		60	260						
Правосторонняя для полустиковой	TNMG 160404 L-VF	0.10 - 0.30	0.7 - 3.5		•				•	•					•		•							
	160404 R-VF	0.10 - 0.30	0.7 - 3.5	•					•	•					•		•							
	160408 L-VF	0.12 - 0.35	1.0 - 3.5			•	340								•		•							
	160408 R-VF	0.12 - 0.35	1.0 - 3.5						•	•					•		•							
Черновая	TNMM 160408 RH	0.30 - 0.70	2.0 - 7.0						•	•					•		•							
	220408 RH	0.30 - 0.70	2.0 - 7.0						•	•					•		•							
	220412 RH	0.30 - 0.70	2.5 - 7.0						•	•					•		270	245						190
	220416 RH	0.40 - 0.85	3.0 - 7.0						•	•					•		•							
	270612 RH	0.30 - 0.80	3.0 - 8.0						•	•					•		•							
Черновая	TNMM 160408 RX	0.20 - 0.55	0.7 - 6.0						•	•	•				•		•							
	160412 RX	0.25 - 0.70	1.0 - 7.0						•	•	•				•		•							
	220408 RX	0.20 - 0.55	0.7 - 7.5						•	•	•				•		270	245	170					
	220412 RX	0.25 - 0.70	1.0 - 7.5						•	•	•				•		•							
	220416 RX	0.30 - 0.90	1.5 - 7.5						•	•	•				•		•							

• Державки, см. стр. A92, A100, A111, A112, A113, A137, A145, A156, A163, A171

○ Обозначение, см. стр. A23

✓ Старый тип стружколома

• Стандартная позиция

○ Полуспециальная позиция

Негативные ромбические пластины с углом в плане 35°

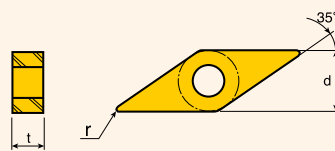

- P** Углеродистая сталь, 0.45%
- M** Аустенитная нержавеющая сталь
- K** Высокопрочный чугуун
- N** Алюминий
- S** Жаропрочный сплав
- H** ЗАКАЛЕННАЯ СТАЛЬ

Пластины	Обозначение	Рекомендуемые режимы резания		Сплав и скорость резания, Vc (м/мин)																			
				Кермет		CVD покрытие						PVD покрытие			Без покрытия								
				PV3010	CT3000	TT7005	TT7015	TT7310	TT8115	TT8125	TT8135	TT9215	TT9225	TT9235	TT5100	TT7100	TT5080	TT8020	TT9020	TT9080	P20	K10	K20
Получерновая	VNGG 160401 ML	0.03 - 0.10	0.1 - 1.0																				
	VNGG 160402 ML	0.05 - 0.15	0.2 - 1.2																				
	VNGG 160404 ML	0.10 - 0.27	0.8 - 3.0																				
	VNGG 160408 ML	0.10 - 0.30	0.8 - 3.5																				
Получерновая	VNMG 160404	0.17 - 0.40	1.0 - 3.0																				
	VNMG 160408	0.17 - 0.50	1.5 - 3.0																				
	VNMG 160412	0.20 - 0.50	1.5 - 3.0																				
Чистовая	VNMG 160404 EA	0.05 - 0.2	0.1 - 1.5																				
	VNMG 160408 EA	0.08 - 0.3	0.2 - 2.5																				
Получерновая	VNMG 160408 EM	0.13 - 0.50	0.8 - 3.5																				
	VNMG 160408 FA	0.05 - 0.25	0.3 - 2.0																				
Чистовая	VNMG 130404 FC	0.08 - 0.20	0.5 - 1.5																				
	VNMG 130408 FC	0.10 - 0.23	0.5 - 2.0																				
	VNMG 160404 FC	0.05 - 0.30	0.3 - 2.5																				
	VNMG 160408 FC	0.08 - 0.35	0.3 - 2.5																				
Чистовая	VNMG 130404 FG *	0.08 - 0.20	0.5 - 1.5																				
	VNMG 130408 FG *	0.10 - 0.23	0.5 - 2.0																				
	VNMG 160404 FG	0.08 - 0.20	0.5 - 2.0																				
	VNMG 160408 FG	0.10 - 0.23	0.5 - 2.0																				
Получерновая	VNMG 160404 ML	0.10 - 0.27	0.8 - 3.0																				
	VNMG 160408 ML	0.12 - 0.32	1.0 - 3.0																				
Получерновая	VNMG 130404 MT *	0.15 - 0.36	0.8 - 2.5																				
	VNMG 130408 MT *	0.17 - 0.36	1.0 - 2.5																				
	VNMG 160404 MT ✓	0.15 - 0.36	0.8 - 3.0																				
	VNMG 160408 MT	0.17 - 0.36	1.0 - 2.5																				
Получерновая	VNMG 160404 PC	0.15 - 0.36	0.4 - 3.0																				
	VNMG 160408 PC	0.17 - 0.36	0.5 - 3.0																				







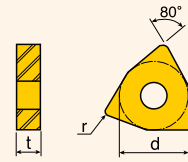

- Державки, см. стр. A93, A107, A112, A137, A153
- Обозначение, см. стр. A23
- * Пластина с отверстием под винт
- ✓ Старый тип стружколома

- Стандартная позиция
- Полуспециальная позиция

Негативные трехгранные пластины с углом в плане 80°



- P** Углеродистая сталь, 0.45%
- M** АУСТЕНИТНАЯ НЕРЖАВЕЮЩАЯ СТАЛЬ
- K** ВЫСОКОПРОЧНЫЙ ЧУГУН
- N** АЛЮМИНИЙ
- S** ЖАРОПРОЧНЫЙ СПЛАВ
- H** ЗАКАЛЕННАЯ СТАЛЬ

Пластины	Обозначение	Рекомендуемые режимы резания		Сплав и скорость резания, Vc (м/мин)																			
				Кермет		CVD покрытие							PVD покрытие				Без покрытия						
		Подача (мм/об)	ap (мм)	PV3010	CT3000	TT7005	TT7015	TT7310	TT8115	TT8125	TT8135	TT9215	TT9225	TT9235	TT5100	TT7100	TT5080	TT8020	TT9020	TT9080	P20	K10	K20
 Черновая	WNMA 060408	0.15 - 0.70	1.0 - 4.0																				
	060412	0.20 - 0.80	1.5 - 4.0																				
	080408	0.15 - 0.70	1.0 - 5.0			● 330	● 250	○ 250															
	080412	0.20 - 0.80	1.5 - 5.0				●	○															
	080416	0.20 - 0.80	1.5 - 5.0				●	○															
 Чистовая	WNMG 080404 EA	0.05 - 0.20	0.1 - 1.5								● 70	● 50	● 40			● 60			● 30				
	080408 EA	0.10 - 0.40	0.1 - 1.5								● 200	● 170	● 140			● 260			● 140				
 Получерновая	WNMG 060408 EM	0.13 - 0.50	0.8 - 3.0								●	●	●			●			●				
	060412 EM	0.15 - 0.55	0.8 - 3.0								●	●	●			●			●				
	080404 EM	0.10 - 0.45	0.8 - 4.0								● 70	● 50	● 40			● 60			● 30				
	080408 EM	0.12 - 0.45	0.8 - 4.0								● 180	● 150	● 120			● 250			● 140				
	080412 EM	0.12 - 0.45	0.8 - 4.0								●	●	●			●			●				
 Черновая	WNMG 060408 ET	0.15 - 0.50	0.8 - 4.0								●	●	●			●			●				
	060412 ET	0.15 - 0.50	0.8 - 4.0								● 70	● 50	● 40			● 60			● 30				
	080408 ET	0.15 - 0.55	0.8 - 4.5								● 160	● 130	● 100			● 235			● 140				
	080412 ET	0.20 - 0.50	0.8 - 4.5								●	●	●			●			●				
 Чистовая	WNMG 060404 FC	0.07 - 0.20	0.5 - 2.0		●				●	●			●			●							
	060408 FC	0.10 - 0.25	0.5 - 2.0																				
	080404 FC	0.07 - 0.20	0.5 - 2.0	● 360	● 340				● 340	● 280			● 70	● 50		● 245							
	080408 FC	0.07 - 0.20	0.5 - 2.0	● 300	● 270				●	●			● 160	● 130		●							
	080412 FC	0.10 - 0.25	0.5 - 2.0		●				●	●			●			●							
 Чистовая	WNMG 060404 FG	0.07 - 0.20	0.5 - 2.0		●				●	●					●								
	060408 FG	0.10 - 0.25	0.7 - 2.0	● 360	● 340				● 340	● 310					● 240			● 60					
	080404 FG	0.07 - 0.20	0.5 - 2.0	● 300	● 270				●	●					●			● 260					
	080408 FG	0.10 - 0.25	0.7 - 2.0		●				●	●					●								
 Получерновая	WNMG 060404 MC	0.10 - 0.30	0.5 - 2.5																				
	060408 MC	0.12 - 0.35	0.7 - 3.0																				
	080408 MC	0.12 - 0.35	0.7 - 3.5																				
	080412 MC	0.15 - 0.40	0.7 - 3.5																				
 Получерновая	WNMG 080408 ML	0.12 - 0.35	1.0 - 3.5																				
	080412 ML	0.15 - 0.35	1.3 - 3.5																				
 Получерновая	WNMG 060408 MP	0.12 - 0.35	1.0 - 3.0																				
	060412 MP	0.15 - 0.40	1.3 - 3.0																				
	080404 MP	0.10 - 0.35	1.0 - 4.0																				
	080408 MP	0.12 - 0.40	1.0 - 4.0																				
	080412 MP	0.15 - 0.40	1.3 - 4.0																				

- Державки, см. стр. A94, A111, A138, A143, A158
- Обозначение, см. стр. A23
- ✓ Старый тип стружколома

- Стандартная позиция
- Полуспециальная позиция

Негативные трехгранные пластины с углом в плане 80°

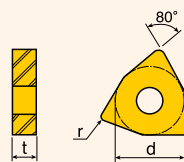

- P** Углеродистая сталь, 0.45%
- M** Аустенитная нержавеющая сталь
- K** Высокопрочный чугун
- N** Алюминий
- S** Жаропрочный сплав
- H** ЗАКАЛЕННАЯ СТАЛЬ

Пластины	Обозначение	Рекомендуемые режимы резания		Сплав и скорость резания, Vc (м/мин)																					
				Кермет		CVD покрытие							PVD покрытие				Без покрытия								
				PV3010	CT3000	TT7005	TT7015	TT7310	TT8115	TT8125	TT8135	TT9215	TT9225	TT9235	TT5100	TT7100	TT5080	TT8020	TT9020	TT9080	P20	K10	K20		
 Получерновая	WNMG 060404 MT	0.12 - 0.40	1.0 - 3.0			●			●					●											
	060408 MT	0.15 - 0.45	1.2 - 3.0			●			●																
	060412 MT	0.23 - 0.50	1.5 - 3.0		310		385	265	265	310	280	195	70	50	40		215	180	60	150					
	080404 MT ✓	0.12 - 0.40	1.0 - 4.0		265		●	○	265	310	280	195	70	50	40		215	180	60	150					
	080408 MT	0.17 - 0.55	1.2 - 4.0		●		●	○	●	●	●	●	●	●	●	●	●	●	●	●	●				
	080412 MT	0.25 - 0.55	1.5 - 4.0				●	○	●	●	●	●	●	●	●	●	●	●	●	●	●				
 Получерновая	WNMG 060408 PC	0.15 - 0.50	0.5 - 4.0						●																
	060412 PC	0.17 - 0.50	0.6 - 4.0						●																
	080408 PC	0.15 - 0.50	0.5 - 4.0					270	270	340	310	195	70	50	40							30			
	080412 PC	0.17 - 0.50	0.6 - 4.0						●	●	●	●	●	●	●	●	●	●	●	●	●		140		
	080416 PC	0.20 - 0.50	0.8 - 4.0							●	●	●	●	●	●	●	●	●	●	●	●				
 Черновая	WNMG 080408 RT	0.25 - 0.70	2.5 - 4.0			●	●	○	●				●	●	●	●	●	●	●						
	080412 RT	0.25 - 0.70	2.5 - 4.0			330	250	250	290	265	195	70	50	40		205	170	40							
	080416 RT	0.30 - 0.75	2.5 - 4.0						●	●															
 Чистовая	WNMG 080408 WS	0.07 - 0.35	0.5 - 2.0						280	250															
 Получерновая	WNMG 060408 WT	0.15 - 0.60	0.7 - 3.5						●																
	060412 WT	0.20 - 0.80	0.7 - 3.5		310		●	○	●	●															
	080408 WT	0.15 - 0.60	1.0 - 4.0		265		345	240	240	250		175													
	080412 WT	0.20 - 0.80	1.0 - 4.0		●		●	○	●	●	●	●	●	●	●	●	●	●	●	●	●				

- Державки, см. стр. A94, A111, A138, A143, A158
- Обозначение, см. стр. A23
- ✓ Старый тип стружколома

- Стандартная позиция
- Полуспециальная позиция

Позитивные ромбические пластины с углом в плане 80° и задним углом 7°

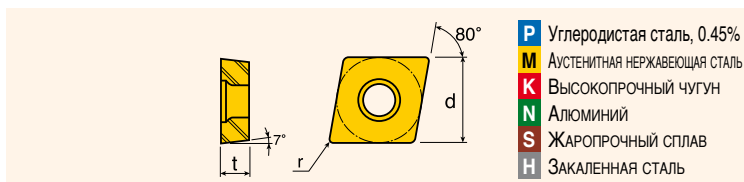

Пластины	Обозначение	Рекомендуемые режимы резания		Сплав и скорость резания, Vc (м/мин)																			
				Кермет		CVD покрытие								PVD покрытие		Без покрытия							
		Подача (мм/об)	ap (мм)	PV3010	CT3000	TT7005	TT7015	TT7310	TT8115	TT8125	TT8135	TT9215	TT9225	TT9235	TT5100	TT7100	TT5080	TT8020	TT9020	TT9080	P20	K10	K20
<p>Правосторонняя для чистовой</p>	CCET 060201 L-GF	0.02 - 0.15	0.2 - 1.5																				
	060201 R-GF	0.02 - 0.15	0.2 - 1.5																				
	060202 L-GF	0.03 - 0.17	0.3 - 1.5															●					
	060202 R-GF	0.03 - 0.17	0.3 - 1.5															●					
	060204 L-GF	0.05 - 0.20	0.3 - 1.5															●					
	060204 R-GF	0.05 - 0.20	0.3 - 1.5															●	150				
	09T301 L-GF	0.02 - 0.15	0.2 - 2.5															●	150				
	09T301 R-GF	0.02 - 0.15	0.2 - 2.5															●					
	09T302 L-GF	0.03 - 0.17	0.3 - 2.5															●					
	09T302 R-GF	0.03 - 0.17	0.3 - 2.5															●					
09T304 L-GF	0.05 - 0.20	0.3 - 2.5															●						
09T304 R-GF	0.05 - 0.20	0.3 - 2.5															●						
<p>Правосторонняя для чистовой</p> <p>Может использоваться только с державками с углом в плане 95°</p>	CCET 0602003 L-GW	0.02 - 0.15	0.1 - 1.5																				
	0602003 R-GW	0.02 - 0.15	0.1 - 1.5															●	150				
	09T3003 L-GW	0.02 - 0.15	0.1 - 2.5															●	150				
	09T3003 R-GW	0.02 - 0.15	0.1 - 2.5															●					
<p>Чистовая</p>	CCGT 0301003 R-FF	0.03 - 0.10	0.05 - 0.3	●																			
	0301003 L-FF	0.03 - 0.10	0.05 - 0.3	●																			
	030101 R-FF	0.03 - 0.12	0.08 - 0.4	●																			
	030101 L-FF	0.03 - 0.12	0.08 - 0.4	●																			
	030102 R-FF	0.03 - 0.15	0.1 - 0.4	●																			
	030102 L-FF	0.03 - 0.15	0.1 - 0.4	●																			
	030104 R-FF	0.05 - 0.20	0.1 - 0.4	●																			
	030104 L-FF	0.05 - 0.20	0.1 - 0.4	●																			
	0401003 R-FF	0.03 - 0.10	0.05 - 0.4	●	150																		
	0401003 L-FF	0.03 - 0.10	0.05 - 0.4	●																			
	040101 R-FF	0.03 - 0.12	0.1 - 0.5	●																			
	040101 L-FF	0.03 - 0.12	0.1 - 0.5	●																			
	040102 R-FF	0.03 - 0.15	0.1 - 0.5	●																			
	040102 L-FF	0.03 - 0.15	0.1 - 0.5	●																			
040104 R-FF	0.05 - 0.20	0.1 - 0.5	●																				
040104 L-FF	0.05 - 0.20	0.1 - 0.5	●																				
<p>Чистовая</p>	CCGT 060201 SA	0.02 - 0.15	0.1 - 1.5													●		●					
	060202 SA	0.02 - 0.15	0.1 - 1.5														●		●				
	060204 SA	0.03 - 0.20	0.1 - 2.4														●	120	●	100			
	09T301 SA	0.02 - 0.15	0.1 - 2.5														●	100	●	90			
	09T302 SA	0.02 - 0.15	0.1 - 2.5														●		●				
	09T304 SA	0.03 - 0.20	0.1 - 2.5														●		●				

• Державки, см. стр. A88, A101, A138, A146, A147, A161
 • Обозначение, см. стр. A23

● Стандартная позиция

Позитивные ромбические пластины с углом в плане 80° и задним углом 7°

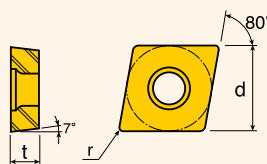

- P** Углеродистая сталь, 0.45%
- M** Аустенитная нержавеющая сталь
- K** Высокопрочный чугун
- N** Алюминий
- S** Жаропрочный сплав
- H** ЗАКАЛЕННАЯ СТАЛЬ



Пластины	Обозначение	Рекомендуемые режимы резания		Сплав и скорость резания, Vc (м/мин)																				
				Кермет		CVD покрытие								PVD покрытие			Без покрытия							
				Поддача (мм/об)	ap (мм)	PV3010	CT3000	TT7005	TT7015	TT7310	TT8115	TT8125	TT8135	TT9215	TT9225	TT9235	TT5100	TT7100	TT5080	TT8020	TT9020	TT9080	P20	K10
 Чистовая	CCMT 060202 FA	0.05 - 0.15	0.1 - 1.5		●										●		●							
	060204 FA	0.05 - 0.15	0.1 - 1.5	●360						●						●60	●190							
	09T302 FA	0.05 - 0.15	0.1 - 2.0	●300	●270				●310						●240		●260	●130						
	09T304 FA	0.05 - 0.20	0.1 - 2.0	●300					●															
	09T308 FA	0.10 - 0.25	0.2 - 2.0		●										●									
 Чистовая	CCMT 060204 FG	0.05 - 0.15	0.3 - 1.5	●	●					●				●	●	●	●							
	09T304 FG	0.07 - 0.20	0.4 - 2.0	●360	●340				●	●				●50	●40	●	●60	●190						
	09T308 FG	0.10 - 0.25	0.6 - 2.0	●290	●270				●340	●310				●170	●140	●240	●260	●130						
	120408 FG ✓	0.10 - 0.25	0.6 - 2.0						●						●									
 Получерновая	CCMT 060204 MT	0.07 - 0.20	0.5 - 2.0	●	●	●	●	○	●	●			●	●	●	●	●					●		
	060208 MT	0.13 - 0.30	0.7 - 2.0		●	●	●	○	●	●				●	●	●	●							
	09T304 MT	0.10 - 0.25	0.7 - 3.5	●340	●310			○	●	●				●50	●40	●215	●60	●150					●150	
	09T308 MT	0.13 - 0.30	1.0 - 3.5	●340	●310	●385	●250	○250	●310	●280	●195		●50	●40	●215	●60	●150							
	120404 MT	0.10 - 0.25	1.0 - 5.0	●280	●250			○	●	●			●160	●120	●215	●235	●110							
	120408 MT	0.13 - 0.30	1.3 - 5.0		●	●	●	○	●	●	●			●	●	●	●							
	120412 MT	0.17 - 0.35	1.5 - 5.0					○	●	●	●				●	●	●							
 Получистовая	CCMT 060204 PC	0.06 - 0.18	0.3 - 2.0						●	●				●					●					
	060208 PC	0.08 - 0.25	0.4 - 2.0		●				●	●				●					●					
	09T304 PC	0.08 - 0.25	0.35 - 3.0		●340				●	●				●50		●			●30					
	09T308 PC	0.10 - 0.28	0.5 - 3.0		●270				●340	●310				●170		●250			●140					
	120404 PC	0.08 - 0.25	0.4 - 4.0		●				●	●				●					●					
	120408 PC	0.10 - 0.30	0.7 - 4.0		●				●	●				●					●					
120412 PC	0.12 - 0.35	1.0 - 4.0		●				●	●				●					●						
 Получерновая	CCMT 09T308 WT	0.10 - 0.40	0.7 - 3.0		●280	●345	●240	●240	●280	●250					●195									

- Державки, см. стр. A88, A101, A138, A146, A147, A161
- Обозначение, см. стр. A23
- ✓ Старый тип стружколома

- Стандартная позиция
- Полуспециальная позиция

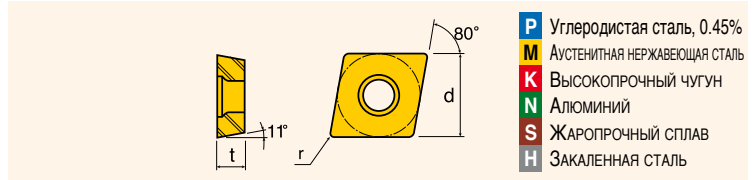
Позитивные ромбические пластины с углом в плане 80° и задним углом 11°





Пластины	Обозначение	Рекомендуемые режимы резания		Сплав и скорость резания, Vc (м/мин)																			
				Кермет		CVD покрытие							PVD покрытие			Без покрытия							
		Подача (мм/об)	ap (мм)	PV3010	CT3000	TT7005	TT7015	TT7310	TT8115	TT8125	TT8135	TT9215	TT9225	TT9235	TT5100	TT7100	TT5080	TT8020	TT9020	TT9080	P20	K10	K20
 Чистовая	CPGT 080204 C	0.05 - 0.20	0.4 - 1.5	● 270																			
	090304 C	0.05 - 0.20	0.4 - 2.0	● 200	● 240																		
 Чистовая	CPMT 080204 FG	0.07 - 0.20	0.4 - 1.5	●										●									
	080208 FG	0.10 - 0.25	0.6 - 1.5	● 340											● 240								
	090304 FG	0.07 - 0.20	0.4 - 2.0	● 270				● 340	● 310														
	090308 FG	0.10 - 0.25	0.6 - 2.0					●	●						●								
 Получистовая	CPMT 060204 PC	0.06 - 0.18	0.3 - 2.0	●										●									
	060208 PC	0.08 - 0.25	0.4 - 2.0	●										●									
	090304 PC	0.08 - 0.25	0.45 - 3.0	● 340										●									
	090308 PC	0.10 - 0.30	0.6 - 3.0	● 270										●									
	09T304 PC	0.08 - 0.25	0.45 - 3.0	●										●									
	09T308 PC	0.10 - 0.30	0.6 - 3.0	●										●									

- Державки, см. стр. A148
- Обозначение, см. стр. A23

● Стандартная позиция

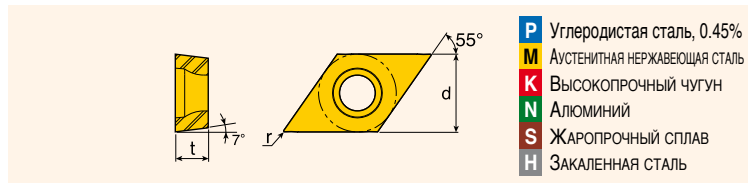
Позитивные ромбические пластины с углом в плане 55° и задним углом 7°

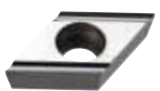

Пластины	Обозначение	Рекомендуемые режимы резания		Сплав и скорость резания, Vc (м/мин)																				
				Кермет		CVD покрытие							PVD покрытие			Без покрытия								
		Подача (мм/об)	ap (мм)	PV3010	CT3000	TT7005	TT7015	TT7310	TT8115	TT8125	TT8135	TT9215	TT9225	TT9235	TT5100	TT7100	TT5080	TT8020	TT9020	TT9080	P20	K10	K20	
 Правосторонняя пл-на для чистовой обр-ки	DCET 070201 L-GF	0.02 - 0.15	0.2 - 1.5																					
	070201 R-GF	0.02 - 0.15	0.2 - 1.5																					
	070202 L-GF	0.03 - 0.17	0.3 - 1.5																					
	070202 R-GF	0.03 - 0.17	0.3 - 1.5																					
	070204 L-GF	0.05 - 0.20	0.3 - 1.5																					
	070204 R-GF	0.05 - 0.20	0.3 - 1.5																					
	11T301 L-GF	0.02 - 0.15	0.2 - 2.5																					
	11T301 R-GF	0.02 - 0.15	0.2 - 2.5																					
	11T302 L-GF	0.03 - 0.17	0.3 - 2.5																					
	11T302 R-GF	0.03 - 0.17	0.3 - 2.5																					
	11T304 L-GF	0.05 - 0.20	0.3 - 2.5																					
11T304 R-GF	0.05 - 0.20	0.3 - 2.5																						
 Правосторонняя пл-на для чистовой обр-ки <i>Wiper</i> Может использоваться только с державками с углом в плане 93°	DCET 0702003 L-GW	0.02 - 0.15	0.1 - 1.5																					
	0702003 R-GW	0.02 - 0.15	0.1 - 1.5																					
	11T3003 L-GW	0.02 - 0.15	0.1 - 2.5																					
	11T3003 R-GW	0.02 - 0.15	0.1 - 1.5																					
 Чистовая	DCGT 070201 SA	0.02 - 0.15	0.1 - 1.5																					
	070202 SA	0.02 - 0.15	0.1 - 1.5																					
	070204 SA	0.03 - 0.20	0.1 - 1.5																					
	11T301 SA	0.01 - 0.05	0.1 - 2.5																					
	11T302 SA	0.02 - 0.15	0.1 - 2.5																					
	11T304 SA	0.03 - 0.20	0.1 - 2.5																					

- Державки, см. стр. A88, A102, A103, A138, A149, A150, A161
- Обозначение, см. стр. A23

● Стандартная позиция

Позитивные ромбические пластины с углом в плане 55° и задним углом 7°

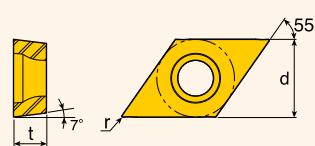

- P** Углеродистая сталь, 0.45%
- M** Аустенитная нержавеющая сталь
- K** Высокопрочный чугун
- N** Алюминий
- S** Жаропрочный сплав
- H** ЗАКАЛЕННАЯ СТАЛЬ

Пластины	Обозначение	Рекомендуемые режимы резания		Сплав и скорость резания, Vc (м/мин)																					
				Кермет		CVD покрытие								PVD покрытие				Без покрытия							
				PV3010	CT3000	TT7005	TT7015	TT7310	TT8115	TT8125	TT8135	TT9215	TT9225	TT9235	TT5100	TT7100	TT5080	TT8020	TT9020	TT9080	P20	K10	K20		
Чистовая	DCMT 070202 FA	0.05 - 0.15	0.1 - 1.5	● 360	● 340																				
	11T302 FA	0.05 - 0.15	0.1 - 1.5	● 290	● 270				● 340	● 310			● 60			● 240			● 60	● 190					
Чистовая	DCMT 070204 FG	0.07 - 0.20	0.4 - 1.5	● 360	● 340				● 340	● 310			● 60	● 50	● 40	● 240			● 60	● 190					
	070208 FG	0.07 - 0.20	0.4 - 2.0	● 360	● 340				● 340	● 310			● 60	● 50	● 40	● 240			● 60	● 190					
	11T304 FG	0.10 - 0.25	0.6 - 1.5	● 290	● 270				● 340			● 180	● 170	● 150	● 240			● 260	● 130						
	11T308 FG	0.10 - 0.25	0.6 - 2.0	● 290	● 270				● 340			● 180	● 170	● 150	● 240			● 260	● 130						
Получерновая	DCMT 11T304 MT	0.10 - 0.25	0.7 - 3.0		●	●	○	●	●	●			● 50	● 40	● 215			● 60	● 150						
	11T308 MT	0.13 - 0.30	1.0 - 3.0		● 270	● 385	● 250	○ 250	● 310	● 280	● 195		● 50	● 40	● 215			● 60	● 150					● 120	
	11T312 MT	0.17 - 0.35	1.5 - 3.0		● 270	● 385	● 250	○ 250	● 310	● 280	● 195		● 50	● 40	● 215			● 60	● 150					● 120	
Получистовая	DCMT 070204 PC	0.06 - 0.18	0.3 - 2.0		●				●	●			●												
	070208 PC	0.08 - 0.25	0.4 - 2.0		● 340				●	●			● 50											● 30	
	11T304 PC	0.08 - 0.25	0.35 - 3.0		● 340				●	●			● 50											● 30	
	11T308 PC	0.10 - 0.28	0.5 - 3.0		● 270				●	●			● 170											● 140	
	11T312 PC	0.12 - 0.32	0.5 - 3.0		● 270				●	●			● 170											● 140	

- Державки, см. стр. A88, A102, A103, A138, A149, A150, A161
- Обозначение, см. стр. A23

- Стандартная позиция
- Полуспециальная позиция

Позитивные круглые пластины и задним углом 7°

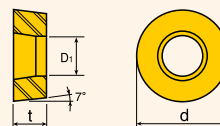

- P** Углеродистая сталь, 0.45%
- M** Аустенитная нержавеющая сталь
- K** Высокопрочный чугун
- N** Алюминий
- S** Жаропрочный сплав
- H** ЗАКАЛЕННАЯ СТАЛЬ

Пластины	Обозначение	Рекомендуемые режимы резания		Сплав и скорость резания, Vc (м/мин)																						
				Кермет		CVD покрытие								PVD покрытие				Без покрытия								
				PV3010	CT3000	TT7005	TT7015	TT7310	TT8115	TT8125	TT8135	TT9215	TT9225	TT9235	TT5100	TT7100	TT5080	TT8020	TT9020	TT9080	P20	K10	K20			
Получерновая	RCMT 10T300 MT	0.20 - 0.50	1.0 - 4.0			●																				
	120400 MT	0.30 - 0.60	2.0 - 5.0			● 385	● 250	● 250	● 310	● 280					● 215											
	160600 MT	0.40 - 0.80	3.0 - 7.0																							
Получистовая	RCMT 120400 PC	0.20 - 0.60	1.3 - 4.5						● 280	○ 250			● 50	● 40				● 60								
Черновая	RCMX 100300	0.25 - 0.50	1.5 - 4.0			●	●	○	●	●					●											
	120400	0.30 - 0.60	2.5 - 5.0			●	●		●	●					●											
	160600	0.40 - 0.75	3.0 - 7.0			●	●		●	●					●											
	200600	0.48 - 0.90	3.5 - 9.0			● 345	● 225	○ 225	● 280	● 250					● 215										● 150	● 120
	250700	0.55 - 1.20	4.0 - 12.0			●	●	○	●	●					●											
	320900	0.65 - 1.50	5.0 - 15.0			●	●		●	●					●											
Черновая	RCMX 100300 RA	0.20 - 0.50	1.0 - 4.0						●	●	●															
	120400 RA	0.25 - 0.60	2.0 - 5.0						●	●	●															
	160600 RA	0.35 - 0.75	2.5 - 7.0						●	●	●															
	200600 RA	0.40 - 0.90	3.0 - 9.0						●	●	●															
	250700 RA	0.50 - 1.20	3.5 - 12.0						●	●	●															
	320900 RA	0.60 - 1.50	4.0 - 15.0						●	●	●															



- Державки, см. стр. A80, A132, A159
- Обозначение, см. стр. A23

- Стандартная позиция
- Полуспециальная позиция

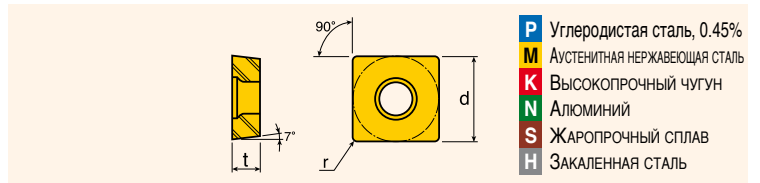
Позитивные квадратные пластины с задним углом 7°



- P** Углеродистая сталь, 0.45%
- M** Аустенитная нержавеющая сталь
- K** Высокопрочный чугун
- N** Алюминий
- S** Жаропрочный сплав
- H** ЗАКАЛЕННАЯ СТАЛЬ

Пластины	Обозначение	Рекомендуемые режимы резания		Сплав и скорость резания, Vc (м/мин)																			
				Кермет		CVD покрытие							PVD покрытие			Без покрытия							
		Подача (мм/об)	ар (мм)	PV3010	CT3000	TT7005	TT7015	TT7310	TT8115	TT8125	TT8135	TT9215	TT9225	TT9235	TT5100	TT7100	TT5080	TT8020	TT9020	TT9080	P20	K10	K20
 Чистовая	SCMT 09T304 FG	0.08 - 0.25	0.60 - 2.0																				
	09T308 FG	0.10 - 0.25	0.60 - 2.0																				
 Получерновая	SCMT 09T304 MT	0.10 - 0.25	0.70 - 3.5																				
	09T308 MT	0.13 - 0.30	1.00 - 3.5																				
	120404 MT	0.10 - 0.25	1.00 - 5.0																				
	120408 MT	0.13 - 0.30	1.00 - 5.0																				
	120412 MT	0.15 - 0.35	1.00 - 5.0																				
 Получистовая	SCMT 09T304 PC	0.08 - 0.25	0.35 - 3.0																				
	09T308 PC	0.10 - 0.28	0.50 - 3.0																				
	120404 PC	0.08 - 0.25	0.40 - 4.0																				
	120408 PC	0.10 - 0.30	0.70 - 4.0																				
	120412 PC	0.12 - 0.35	1.00 - 4.0																				



- Державки, см. стр. A104, A105, A150, A171
- Обозначение, см. стр. A23

- Стандартная позиция
- Полуспециальная позиция

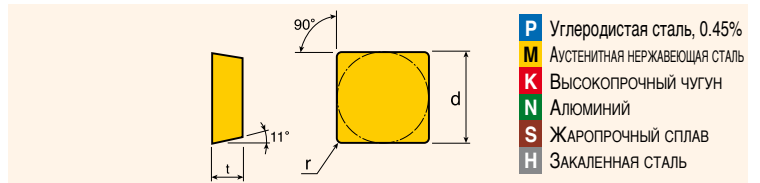
Позитивные квадратные пластины с задним углом 11°



- P** Углеродистая сталь, 0.45%
- M** Аустенитная нержавеющая сталь
- K** Высокопрочный чугун
- N** Алюминий
- S** Жаропрочный сплав
- H** ЗАКАЛЕННАЯ СТАЛЬ

Пластины	Обозначение	Рекомендуемые режимы резания		Сплав и скорость резания, Vc (м/мин)																			
				Кермет		CVD покрытие							PVD покрытие			Без покрытия							
		Подача (мм/об)	ар (мм)	PV3010	CT3000	TT7005	TT7015	TT7310	TT8115	TT8125	TT8135	TT9215	TT9225	TT9235	TT5100	TT7100	TT5080	TT8020	TT9020	P20	P30	K10	K20
 Чистовая	SPGN 090304	0.08 - 0.20	0.7 - 3.5																				
	090308	0.10 - 0.25	0.7 - 3.5																				
	120304	0.08 - 0.20	1.0 - 5.0																				
	120308	0.10 - 0.25	1.0 - 5.0																				
	120312	0.15 - 0.30	1.0 - 5.0																				
	120404	0.08 - 0.20	1.0 - 5.0																				
	120408	0.10 - 0.25	1.0 - 5.0																				
	120412	0.15 - 0.30	1.0 - 5.0																				
	120416	0.18 - 0.33	1.0 - 5.0																				
	150404	0.08 - 0.20	1.5 - 7.0																				
	150408	0.10 - 0.25	1.5 - 7.0																				
	150412	0.15 - 0.30	1.5 - 7.0																				
190404	0.08 - 0.20	1.5 - 9.0																					
190408	0.10 - 0.25	1.5 - 9.0																					
 Получерновая	SPMR 090304	0.10 - 0.25	0.7 - 3.5																				
	090308	0.13 - 0.30	1.0 - 3.5																				
	120304	0.10 - 0.25	1.0 - 5.0																				
	120308	0.13 - 0.30	1.0 - 5.0																				
 Получистовая	SPUN 090304	0.10 - 0.30	1.0 - 3.5																				
	090308	0.15 - 0.40	1.0 - 3.5																				
	120304	0.10 - 0.30	1.0 - 5.0																				
	120308	0.15 - 0.40	1.0 - 5.0																				
	120312	0.20 - 0.50	1.0 - 5.0																				
	150404	0.10 - 0.30	1.5 - 7.0																				
190412	0.20 - 0.50	1.5 - 9.0																					

- Державки, см. стр. A90, A142, A169
- Обозначение, см. стр. A23

- Стандартная позиция

Позитивные трехгранные пластины с задним углом 5°

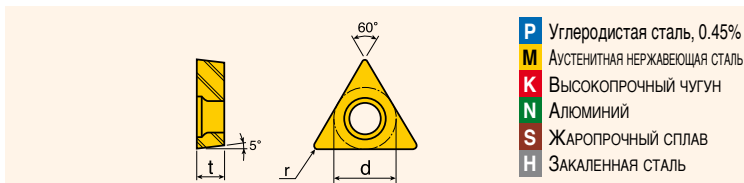

- P** Углеродистая сталь, 0.45%
- M** Аустенитная нержавеющая сталь
- K** Высокопрочный чугун
- N** Алюминий
- S** Жаропрочный сплав
- H** ЗАКАЛЕННАЯ СТАЛЬ

Пластины	Обозначение	Рекомендуемые режимы резания		Сплав и скорость резания, Vc (м/мин)																			
				Кермет		CVD покрытие							PVD покрытие				Без покрытия						
				Поддача (мм/об)	ap (мм)	PV3010	CT3000	TT7005	TT7015	TT7310	TT8115	TT8125	TT8135	TT9215	TT9225	TT9235	TT5100	TT7100	TT5080	TT8020	TT9020	TT9080	P20
 <p>Чистовая</p>	ТВGT 0601003 R-FF	0.03 - 0.1	0.05 - 0.3																				
	0601003 L-FF	0.03 - 0.1	0.05 - 0.3																				
	060101 R-FF	0.03 - 0.12	0.08 - 0.4		●																		
	060101 L-FF	0.03 - 0.12	0.08 - 0.4		●	150																	
	060102 R-FF	0.03 - 0.15	0.1 - 0.4		●																		
	060102 L-FF	0.03 - 0.15	0.1 - 0.4		●																		
	060104 R-FF	0.05 - 0.20	0.1 - 0.4		●																		
	060104 L-FF	0.05 - 0.20	0.1 - 0.4		●																		





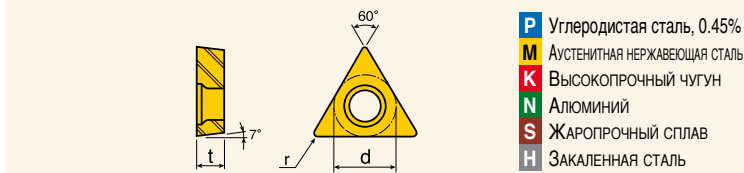

- Державки, см. стр. A152, A153
- Обозначение, см. стр. A23

● Стандартная позиция

Позитивные трехгранные пластины с задним углом 7°



- P** Углеродистая сталь, 0.45%
- M** Аустенитная нержавеющая сталь
- K** Высокопрочный чугун
- N** Алюминий
- S** Жаропрочный сплав
- H** ЗАКАЛЕННАЯ СТАЛЬ

Пластины	Обозначение	Рекомендуемые режимы резания		Сплав и скорость резания, Vc (м/мин)																				
				Кермет		CVD покрытие							PVD покрытие				Без покрытия							
				Поддача (мм/об)	ap (мм)	PV3010	CT3000	TT7005	TT7015	TT7310	TT8115	TT8125	TT8135	TT9215	TT9225	TT9235	TT5100	TT7100	TT5080	TT8020	TT9020	TT9080	P20	K10
 <p>Правосторонняя пл-на для чистовой обр-ки</p>	ТСЕТ 110301 L-GF	0.02 - 0.15	0.2 - 1.5																					
	110301 R-GF	0.02 - 0.15	0.2 - 1.5																●	150				
	110302 L-GF	0.03 - 0.17	0.3 - 1.5																	●	150			
	110302 R-GF	0.03 - 0.17	0.3 - 1.5																	●	150			
	110304 R-GF	0.05 - 0.20	0.5 - 1.5																					
 <p>Чистовая</p>	TCGT 110201 SA	0.01 - 0.05	0.1 - 2.5															●	120					
	110202 SA	0.02 - 0.15	0.2 - 2.5																●	260		●	100	
	110204 SA	0.03 - 0.20	0.2 - 2.5																●	60		●	90	
 <p>Чистовая</p>	ТСMT 06T102 FA	0.03 - 0.15	0.4 - 1.2		●																			
	110202 FA	0.03 - 0.15	0.1 - 1.5			●	350							●	310									
	110204 FA	0.05 - 0.15	0.1 - 1.5		●																			
 <p>Чистовая</p>	ТСMT 090208 FG	0.10 - 0.25	0.6 - 1.5	●	●																			
	110204 FG	0.07 - 0.20	0.4 - 1.5	●	●																			
	110208 FG	0.10 - 0.25	0.6 - 1.5	●	●																			
	16T304 FG	0.07 - 0.20	0.4 - 2.0	●	●																			
	16T308 FG	0.10 - 0.25	0.6 - 2.0	●	●																			
 <p>Получерновая</p>	ТСMT 090204 MT	0.10 - 0.25	0.6 - 2.0	●	●																			
	090208 MT	0.13 - 0.30	0.8 - 2.0	●	●																			
	110204 MT	0.10 - 0.25	0.6 - 3.0	●	●																			
	110208 MT	0.13 - 0.30	0.8 - 3.0	●	●																			
	16T304 MT	0.10 - 0.25	0.8 - 5.0	●	●																			
	16T308 MT	0.10 - 0.30	1.0 - 5.0	●	●																			
	16T312 MT	0.10 - 0.30	1.5 - 5.0	●	●																			
 <p>Получистовая</p>	ТСMT 090204 PC	0.06 - 0.18	0.3 - 2.0		●																			
	090208 PC	0.08 - 0.25	0.4 - 2.0		●																			
	110204 PC	0.06 - 0.2	0.3 - 2.5		●																			
	110208 PC	0.09 - 0.26	0.42 - 2.5		●																			
	16T304 PC	0.08 - 0.25	0.35 - 3.0		●																			
	16T308 PC	0.10 - 0.28	0.5 - 3.0		●																			
	16T312 PC	0.12 - 0.36	0.6 - 3.0		●																			

- Державки, см. стр. A105, A106, A139, A146, A151, A172
- Обозначение, см. стр. A23
- ✓ Старый тип стружколома





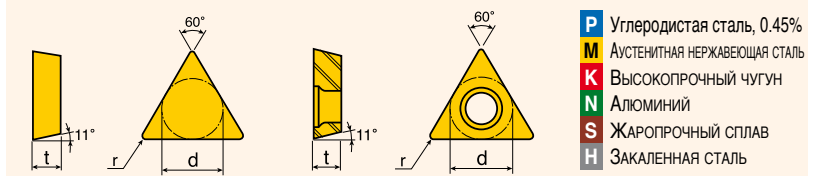

● Стандартная позиция

○ Полуспециальная позиция

Позитивные трехгранные пластины с задним углом 11°

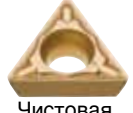

- P** Углеродистая сталь, 0.45%
- M** Аустенитная нержавеющая сталь
- K** Высокопрочный чугун
- N** Алюминий
- S** Жаропрочный сплав
- H** ЗАКАЛЕННАЯ СТАЛЬ

Пластины	Обозначение	Рекомендуемые режимы резания		Сплав и скорость резания, Vc (м/мин)																			
				Кермет		CVD покрытие								PVD покрытие			Без покрытия						
				PV3010	CT3000	TT7005	TT7015	TT7310	TT8115	TT8125	TT8135	TT9215	TT9225	TT9235	TT5100	TT7100	TT5080	TT8020	TT9020	P20	P30	K10	K20
 <p>Чистовая</p>	TPGN 110304	0.07 - 0.20	0.7 - 3.0																				
	110308	0.10 - 0.25	1.0 - 3.0																				
	160302	0.05 - 0.18	1.0 - 5.0																				
	160304	0.07 - 0.20	1.0 - 5.0																				
	160308	0.10 - 0.25	1.0 - 5.0																				
	160312	0.15 - 0.30	1.0 - 5.0																				
	220404	0.07 - 0.20	1.5 - 7.0																				
	220408	0.10 - 0.25	1.5 - 7.0																				
	220412	0.15 - 0.30	1.5 - 7.0																				
	220416	0.20 - 0.35	1.5 - 7.0																				
	220425	0.25 - 0.40	1.5 - 7.0																				
220430	0.30 - 0.45	1.5 - 7.0																					
270608	0.15 - 0.25	3.0 - 8.0																					
 <p>Правосторонняя пл-на для чистовой обр-ки</p>	TPGT 090204 L-C	0.05 - 0.20	0.3 - 1.5																				
	110304 L-C	0.05 - 0.20	0.5 - 2.0																				
	110304 R-C	0.05 - 0.20	0.5 - 2.0																				
	110308 L-C	0.07 - 0.25	0.5 - 2.0																				
	160404 L-C	0.05 - 0.20	0.7 - 3.0																				
	160404 R-C	0.05 - 0.20	0.7 - 3.0																				
 <p>Левосторонняя пл-на для чистовой обр-ки</p>	TPGX 090202 L	0.05 - 0.15	0.4 - 1.5																				
	090204 L	0.08 - 0.20	0.6 - 1.5																				
	110302 L	0.08 - 0.20	0.5 - 1.5																				
	110302 R	0.08 - 0.20	0.5 - 1.5																				
	110304 L	0.08 - 0.20	0.6 - 2.0																				
	110304 R	0.08 - 0.20	0.6 - 2.0																				
 <p>Получерновая</p>	TPMR 090204	0.10 - 0.25	0.5 - 2.0																				
	090208	0.13 - 0.30	0.7 - 2.0																				
	110304	0.10 - 0.25	0.7 - 3.0																				
	110308	0.13 - 0.30	1.0 - 3.0																				
	160304	0.10 - 0.25	1.0 - 5.0																				
	160308	0.13 - 0.30	1.0 - 5.0																				
	160312	0.15 - 0.35	1.0 - 5.0																				
	220404	0.10 - 0.25	1.0 - 7.0																				
	220408	0.13 - 0.30	1.5 - 7.0																				
220412	0.15 - 0.35	1.5 - 7.0																					
 <p>Чистовая</p>	TPMT 110304 FG	0.07 - 0.20	0.4 - 1.5																				
	TPMT 090204 PC	0.06 - 0.18	0.3 - 2.0																				
 <p>Получистовая</p>	110204 PC	0.06 - 0.2	0.4 - 2.5																				
	110208 PC	0.1 - 0.26	0.5 - 2.5																				
	110304 PC	0.06 - 0.2	0.4 - 2.5																				
	110308 PC	0.1 - 0.26	0.5 - 2.5																				
	16T304 PC	0.08 - 0.25	0.45 - 3.0																				
	16T308 PC	0.1 - 0.3	0.5 - 3.0																				

- Державки, см. стр. A90, A91, A143, A146, A151, A152, A169
- Обозначение, см. стр. A23
- ✓ Старый тип стружколома

- Стандартная позиция
- Полуспециальная позиция

Позитивные трехгранные пластины с задним углом 11°

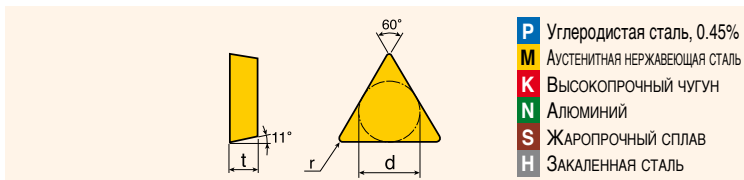

- P** Углеродистая сталь, 0.45%
- M** Аустенитная нержавеющая сталь
- K** Высокопрочный чугун
- N** Алюминий
- S** Жаропрочный сплав
- H** ЗАКАЛЕННАЯ СТАЛЬ

Пластины	Обозначение	Рекомендуемые режимы резания		Сплав и скорость резания, Vc (м/мин)																			
				Кермет		CVD покрытие						PVD покрытие			Без покрытия								
				PV3010	CT3000	TT7005	TT7015	TT7310	TT8115	TT8125	TT8135	TT9215	TT9225	TT9235	TT5100	TT7100	TT5080	TT8020	TT9020	P20	P30	K10	K20
 Получерновая	TRUN 110304	0.10 - 0.30	1.0 - 3.0																				
	110308	0.15 - 0.40	1.0 - 3.0																				
	160304	0.10 - 0.30	1.0 - 5.0																				
	160308	0.15 - 0.40	1.0 - 5.0																				
	160312	0.20 - 0.50	1.5 - 5.0																				
	160316	0.25 - 0.55	1.5 - 5.0																				
	220404	0.10 - 0.30	1.5 - 7.0																				
	220408	0.15 - 0.40	1.5 - 7.0																				
	220412	0.20 - 0.50	1.5 - 7.0																				
220416	0.25 - 0.55	1.5 - 7.0																					

• Державки, см. стр. A90, A91, A143, A146, A151, A152, A169
 • Обозначение, см. стр. A23

● Стандартная позиция

Позитивные ромбические пластины с углом в плане 35° и задним углом 5°

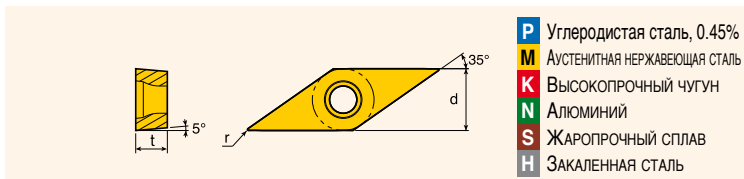

- P** Углеродистая сталь, 0.45%
- M** Аустенитная нержавеющая сталь
- K** Высокопрочный чугун
- N** Алюминий
- S** Жаропрочный сплав
- H** ЗАКАЛЕННАЯ СТАЛЬ

Пластины	Обозначение	Рекомендуемые режимы резания		Сплав и скорость резания, Vc (м/мин)																		
				Кермет		CVD покрытие						PVD покрытие			Без покрытия							
				PV3010	CT3000	TT7005	TT7015	TT7310	TT8115	TT8125	TT8135	TT9215	TT9225	TT9235	TT5100	TT7100	TT5080	TT8020	TT9020	TT9080	P20	K10
 Правосторонняя пл-на для чистовой обр-ки	VBET 110301 L-GF	0.02 - 0.15	0.2 - 1.5																			
	110301 R-GF	0.02 - 0.15	0.2 - 1.5																			
	110302 L-GF	0.03 - 0.17	0.3 - 1.5																			
	110302 R-GF	0.03 - 0.17	0.3 - 1.5																			
	110304 L-GF	0.05 - 0.20	0.3 - 1.5																			
	110304 R-GF	0.05 - 0.20	0.3 - 1.5																			
 Правосторонняя пл-на для чистовой обр-ки Может использоваться только с державками с углом в плане 95°	VBET 1103003 L-GW	0.02 - 0.15	0.1 - 1.5																			
	1103003 R-GW	0.02 - 0.15	0.1 - 1.5																			
 Чистовая	VBGT 110301 SA	0.01 - 0.20	0.1 - 1.5																			
	110302 SA	0.02 - 0.20	0.2 - 1.5																			
	110304 SA	0.05 - 0.20	0.2 - 1.5																			
	160401 SA	0.01 - 0.20	0.1 - 1.5																			
	160402 SA	0.02 - 0.20	0.2 - 1.5																			
 Чистовая	VBMT 160408 FA	0.05 - 0.25	0.3 - 2.0																			
	VBMT 160404 FG	0.07 - 0.20	0.5 - 1.5																			
 Чистовая	160408 FG	0.10 - 0.25	0.7 - 2.0																			

• Державки, см. стр. A89, A106, A107, A108, A139, A140, A154, A162
 • Обозначение, см. стр. A23

● Стандартная позиция

Позитивные ромбические пластины с углом в плане 35° и задним углом 5°

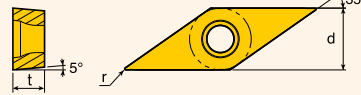

P	Углеродистая сталь, 0.45%
M	АУСТЕНИТНАЯ НЕРЖАВЕЮЩАЯ СТАЛЬ
K	Высокопрочный чугун
N	Алюминий
S	Жаропрочный сплав
H	ЗАКАЛЕННАЯ СТАЛЬ

Пластины	Обозначение	Рекомендуемые режимы резания		Сплав и скорость резания, Vc (м/мин)																			
				Кермет		CVD покрытие								PVD покрытие				Без покрытия					
				PV3010	CT3000	TT7005	TT7015	TT7310	TT8115	TT8125	TT8135	TT9215	TT9225	TT9235	TT5100	TT7100	TT5080	TT8020	TT9020	TT9080	P20	K10	K20
	VBMT 160404 MT	0.10 - 0.25	0.6 - 3.0	•	•	•	•	○	•	•				•				•	•				
	160408 MT	0.13 - 0.30	0.9 - 3.0	340	310	•	•	•	•	•	•	•	•	50	•	215	•	60	150				120
	160412 MT	0.15 - 0.30	1.2 - 3.0	280	250	385	250	250	310	280	195			150				235	110				
	VBMT 160404 PC	0.07 - 0.22	0.5 - 2.8	•	•				•	•				•									
	160408 PC	0.10 - 0.27	0.5 - 2.8	360	340				•	•				50								30	
	160412 PC	0.10 - 0.28	0.5 - 2.8	280	270				•	•				160								140	

- Державки, см. стр. A89, A106, A107, A108, A139, A140, A154, A162
- Обозначение, см. стр. A23

- Стандартная позиция
- Полуспециальная позиция

Позитивные ромбические пластины с углом в плане 35° и задним углом 7°

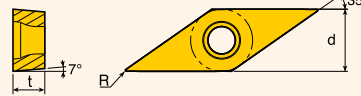

P	Углеродистая сталь, 0.45%
M	АУСТЕНИТНАЯ НЕРЖАВЕЮЩАЯ СТАЛЬ
K	Высокопрочный чугун
N	Алюминий
S	Жаропрочный сплав
H	ЗАКАЛЕННАЯ СТАЛЬ

Пластины	Обозначение	Рекомендуемые режимы резания		Сплав и скорость резания, Vc (м/мин)																			
				Кермет		CVD покрытие								PVD покрытие				Без покрытия					
				PV3010	CT3000	TT7005	TT7015	TT7310	TT8115	TT8125	TT8135	TT9215	TT9225	TT9235	TT5100	TT7100	TT5080	TT8020	TT9020	TT9080	P20	K10	K20
	VCGT 110301 SA	0.01 - 0.20	0.1 - 1.5															140					
	110302 SA	0.02 - 0.20	0.2 - 1.5															130					
	110304 SA	0.05 - 0.20	0.2 - 1.5															60					
	VСMT 080202 PC	0.02 - 0.15	0.2 - 1.5		•				•	•				•									
	080204 PC	0.05 - 0.20	0.2 - 1.5	340	310				•	•				50		215							
	110304 PC	0.05 - 0.20	0.1 - 1.7	280	250				•	•				150									
	160408 PC	0.05 - 0.20	0.3 - 2.0	•					•	•				•									

- Державки, см. стр. A89, A107, A108, A154, A155
- Обозначение, см. стр. A23

- Стандартная позиция

Позитивные трехгранные пластины с углом в плане 80° и задним углом 5°

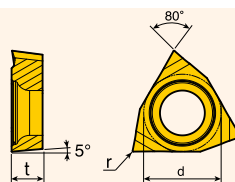

- P** Углеродистая сталь, 0.45%
- M** АУСТЕНИТНАЯ НЕРЖАВЕЮЩАЯ СТАЛЬ
- K** ВЫСОКОПРОЧНЫЙ ЧУГУН
- N** АЛЮМИНИЙ
- S** ЖАРОПРОЧНЫЙ СПЛАВ
- H** ЗАКАЛЕННАЯ СТАЛЬ

Пластины	Обозначение	Рекомендуемые режимы резания		Сплав и скорость резания, Vc (м/мин)																			
				Кермет		CVD покрытие						PVD покрытие		Без покрытия									
		Подача (мм/об)	ap (мм)	PV3010	CT3000	TT7005	TT7015	TT7310	TT8115	TT8125	TT8135	TT9215	TT9225	TT9235	TT5100	TT7100	TT5080	TT8020	TT9020	TT9080	P20	K10	K20
 <p>Чистовая</p>	WBMT 060102 R-C	0.03 - 0.15	0.1 - 0.4	●	150																		
	060102 L-C	0.03 - 0.15	0.1 - 0.4	●	150																		
	WBGT 0601003 R-FF	0.03 - 0.10	0.05 - 0.3																				
	0601003 L-FF	0.03 - 0.10	0.05 - 0.3																				
	060101 R-FF	0.03 - 0.12	0.08 - 0.4	●																			
	060101 L-FF	0.03 - 0.12	0.08 - 0.4	●	150																		
	060102 R-FF	0.03 - 0.15	0.1 - 0.4	●	150																		
	060102 L-FF	0.03 - 0.15	0.1 - 0.4	●																			
	060104 R-FF	0.05 - 0.20	0.1 - 0.4	●																			
	060104 L-FF	0.05 - 0.20	0.1 - 0.4	●																			

- Державки, см. стр. A156
- Обозначение, см. стр. A23

● Стандартная позиция

Позитивные трехгранные пластины с углом в плане 80° и задним углом 7°

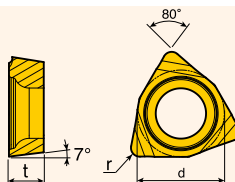

- P** Углеродистая сталь, 0.45%
- M** АУСТЕНИТНАЯ НЕРЖАВЕЮЩАЯ СТАЛЬ
- K** ВЫСОКОПРОЧНЫЙ ЧУГУН
- N** АЛЮМИНИЙ
- S** ЖАРОПРОЧНЫЙ СПЛАВ
- H** ЗАКАЛЕННАЯ СТАЛЬ

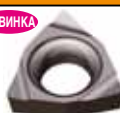
Пластины	Обозначение	Рекомендуемые режимы резания		Сплав и скорость резания, Vc (м/мин)																		
				Кермет		CVD покрытие						PVD покрытие		Без покрытия								
		Подача (мм/об)	ap (мм)	PV3010	CT3000	TT7005	TT7015	TT7310	TT8115	TT8125	TT8135	TT9215	TT9225	TT9235	TT5100	TT7100	TT5080	TT8020	TT9020	TT9080	P20	K10
 <p>Чистовая</p>	WCGT 020102 L-FF	0.03 - 0.15	0.1 - 0.4	●	150																	
	020104 L-FF	0.05 - 0.20	0.1 - 0.4	●																		

- Обозначение, см. стр. A23

● Стандартная позиция

Негативные квадратные пластины для обработки труб

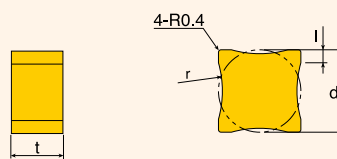

- P** Углеродистая сталь, 0.45%
- M** АУСТЕНИТНАЯ НЕРЖАВЕЮЩАЯ СТАЛЬ
- K** ВЫСОКОПРОЧНЫЙ ЧУГУН
- N** АЛЮМИНИЙ
- S** ЖАРОПРОЧНЫЙ СПЛАВ
- H** ЗАКАЛЕННАЯ СТАЛЬ

Пластины	Обозначение	Размер (мм)				Сплав
		l	d	t	r	Покрытие
 <p>Для обработки труб</p>	SNG 452 10R	2	12.70	7.94	10	●
	16R	2	12.70	7.94	16	●
	20R	2	12.70	7.94	20	●
	25R	2	12.70	7.94	25	●
	30R	2	12.70	7.94	30	●
	40R	2	12.70	7.94	40	●
	50R	2	12.70	7.94	50	●
	60R	2	12.70	7.94	60	●
70R	2	12.70	7.94	70	●	

- Державки изготавливаются по запросу

● Стандартная позиция

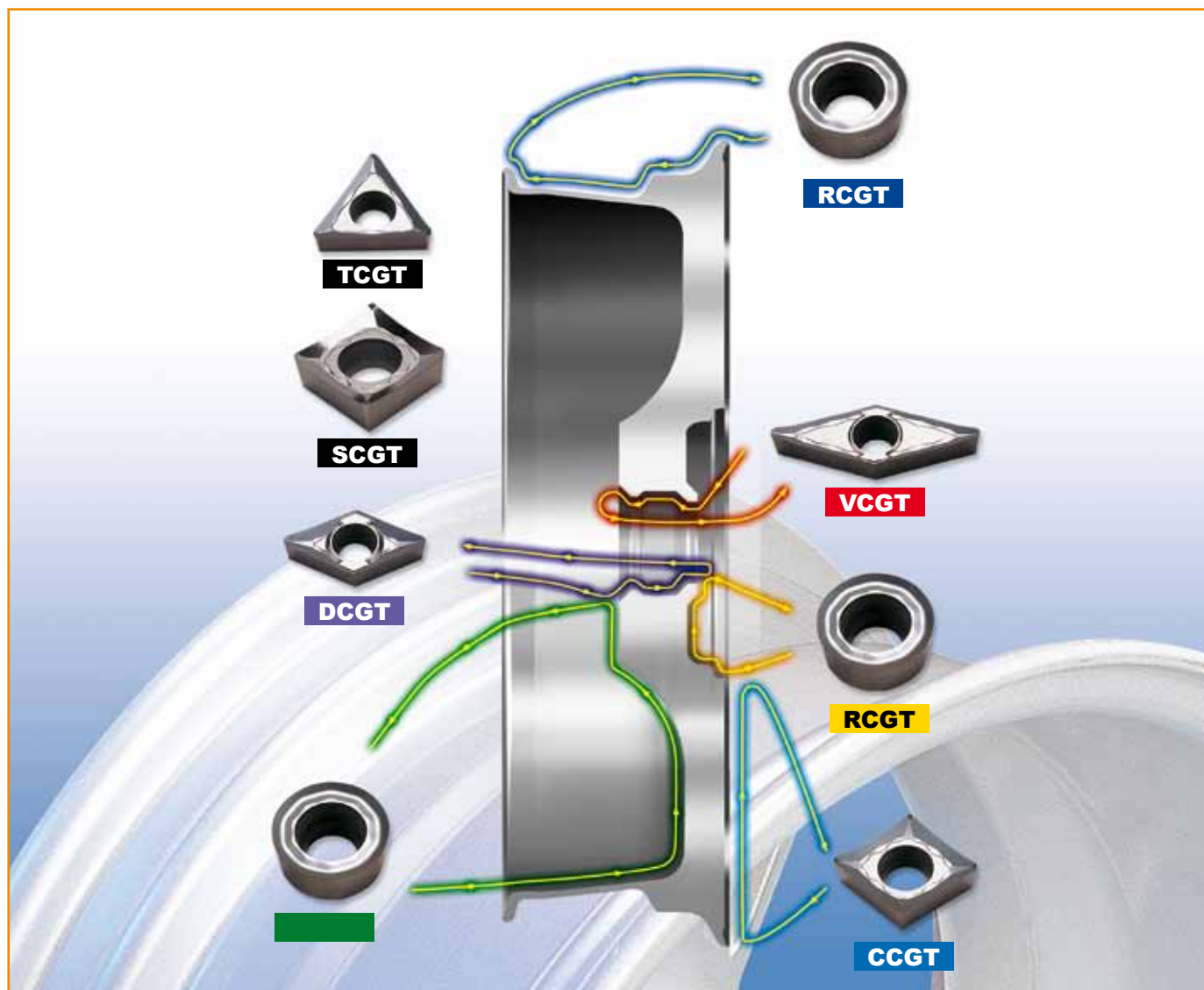

Особенности

- Широкий диапазон применения для обработки алюминия и других цветных материалов
- Геометрия с увеличенным передним углом для уменьшения усилия резания и нароста на режущей кромке

Режимы обработки с использованием сплава K10

Материал	Твёрдость по Бринеллю HB	K _s (Н/мм ²)	V _c (м/мин)	f (мм/об)	
Алюминиевые сплавы (поковка)	Незакалённые	50 - 70	500 - 600	2500 - 1000	0.1 - 0.6
	Закалённые	90 - 110	700 - 900	1000 - 300	0.1 - 0.5
Алюминиевые сплавы (литьё)	Незакалённые	70 - 80	700 - 800	1000 - 300	0.1 - 0.5
	Закалённые	80 - 100	800 - 950	600 - 200	0.1 - 0.4
Медные сплавы	90 - 110	700	600 - 250	0.1 - 0.5	
Бронза	100	1700	300 - 150	0.1 - 0.6	

T-TURN Пластины для обработки алюминия

Позитивные пластины с задним углом 7° для обработки алюминия

Пластина	Обозначение	Размер (мм)				Сплав
		d	t	r	D1	K10
	CCGT 060202 FL	6.35	2.38	0.2	2.8	●
	060204 FL	6.35	2.38	0.4	2.8	●
	09T302 FL	9.525	3.97	0.2	4.4	●
	09T304 FL	9.525	3.97	0.4	4.4	●
	09T308 FL	9.525	3.97	0.8	4.4	●
	120402 FL	12.70	4.76	0.2	5.5	●
	120404 FL	12.70	4.76	0.4	5.5	●
	120408 FL	12.70	4.76	0.8	5.5	●
	DCGT 070202 FL	6.35	2.38	0.2	2.8	●
	070204 FL	6.35	2.38	0.4	2.8	●
	11T302 FL	9.525	3.97	0.2	4.4	●
	11T304 FL	9.525	3.97	0.4	4.4	●
	11T308 FL	9.525	3.97	0.8	4.4	●
	RCGT 0803MO FL	8.0	3.18	-	3.4	●
	1003MO FL	10.0	3.18	-	4.4	●
	10T3MO FL	10.0	3.97	-	4.4	●
	SCGT 09T308 FL	9.525	3.97	0.8	4.4	●
	120402 FL	12.70	4.76	0.2	5.5	●
	120404 FL	12.70	4.76	0.4	5.5	●
	120408 FL	12.70	4.76	0.8	5.5	●
	TCGT 090204 FL	5.56	2.38	0.4	2.5	●
	110204 FL	6.35	2.38	0.4	2.8	●
	16T304 FL	9.525	3.97	0.4	4.4	●
	16T308 FL	9.525	3.97	0.8	4.4	●
	VCGT 110302 FL	6.35	3.18	0.2	2.8	●
	110304 FL	6.35	3.18	0.4	2.8	●
	160402 FL	9.525	4.76	0.2	4.4	●
	160404 FL	9.525	4.76	0.4	4.4	●
	160408 FL	9.525	4.76	0.8	4.4	●
	160412 FL	9.525	4.76	1.2	5.5	●
	220530 FL	12.70	5.56	3.0	5.5	●

● Стандартная позиция

Специальные пластины



- Специальные пластины изготавливаются по запросу



Керамические пластины



**Пластины со вставками из
кубического нитрида бора (CBN)**



**Пластины со вставками из
поликристаллического алмаза (PCD)**



Физические свойства

Сплав	НОВИНКА AW120	AB2010	AB20	AB30	НОВИНКА TC430	НОВИНКА AS500	SC10	AS10	AS20
Состав	Al ₂ O ₃ ZrO ₂	Al ₂ O ₃ - Ti(C,N)	Al ₂ O ₃ - Ti(C,N)	Al ₂ O ₃ - TiC	SiC Whisker	SiAlON	CVD- Si ₃ N ₄	Si ₃ N ₄	Si ₃ N ₄ - TiN
Плотность (г/см ³)	4.05	4.30	4.30	4.25	3.74	3.21	3.22	3.22	3.50
Твёрдость	HRA	94.0	94.5	94.5	94.5	95.1	94.3	93.6	93.6
	по Викерсу	1,800	2,050	2,050	2,050	2,100	1,800	1,700	1,500
Предел прочности при изгибе (МПа)	600	650	650	700	700	850	900	900	1,000



Диапазон применения керамических пластин

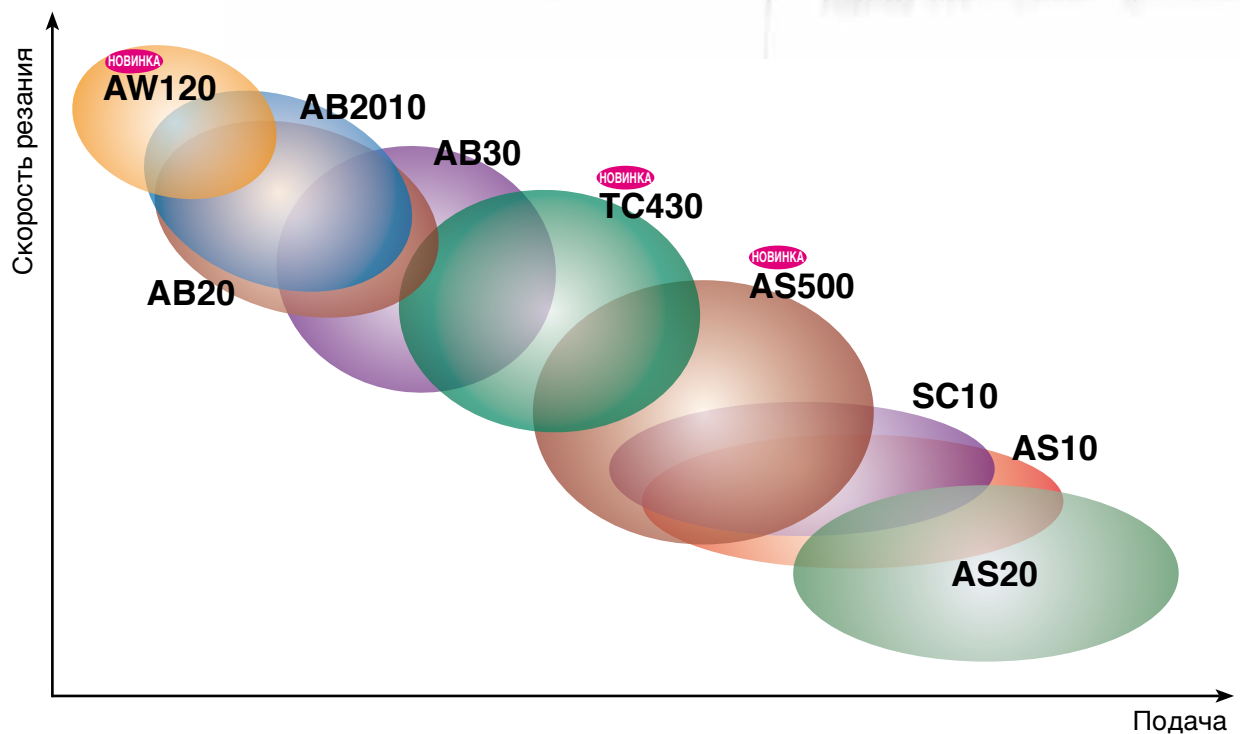

T-TURN Керамические пластины

НОВИНКА AW120 (Al₂O₃+ZrO₂)



- Сплав повышенной износостойкости с высокой химической и термической стабильностью
- Повышение прочности за счёт легирующей добавки ZrO₂
- Для высокоскоростного непрерывного точения чугуна
- Для чистовой обработки закалённых сталей и других твёрдых материалов

AB2010 (AB20+TiN)



- Повышенная износостойкость при высокоскоростной обработке по сравнению с керамическими сплавами без покрытия
- Покрытие TiN позволяет легко обнаружить изношенные вершины
- Успешное применение керамических пластин при обработке твёрдых материалов обеспечивает значительную экономию средств по сравнению с CBN пластинами
- Сочетание этого керамического сплава с покрытием TiN PVD повышает износостойкость и стойкость на излом
- Область применения - чистовая обработка закалённых сталей и чугуна

AB20 (Al₂O₃+TiCN)



- Сплав повышенной износостойкости с высокой прочностью режущей кромки
- Для высокоскоростного непрерывного точения закалённых сталей и других твёрдых материалов
- Для чистовой обработки чугуна

AB30 (Al₂O₃+TiC)

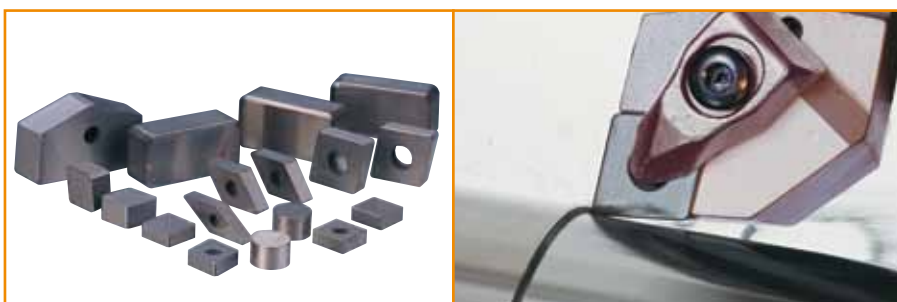

- Комбинированная керамика высокой прочности и износостойкости
- Для черновой и чистовой обработки закалённых сталей, твёрдых материалов и чугуна
- Может применяться для прерывистого резания

T-TURN **Керамические пластины**

НОВИНКА TC430 (Whisker)



- Керамический сплав с упрочненными кристаллами SiC
- Высокая твердость и отличная трещиностойкость
- Применяется для общего точения и фрезерования
- Высокоскоростная обработка Ni-содержащих сплавов (Inconel, Waspaloy, Rene и др.)

НОВИНКА AS500 (SiAlON)

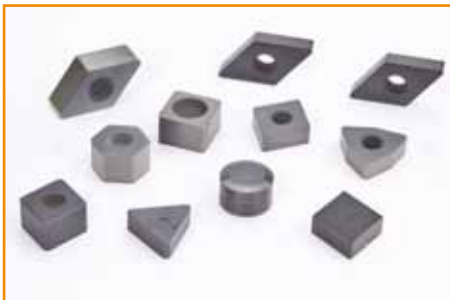

- Высокая твердость и трещиностойкость
- Для обработки серого чугуна, чугуна с шаровидным графитом и уплотнённого серого чугуна
- Применяется для высокоскоростной обработки тормозных дисков без СОЖ

SC10 (AS10+CVD)



- Высокая износостойкость, прочность и сопротивление тепловому удару
- Для черновой и чистовой обработки чугуна
- Обработка с использованием СОЖ и без нее

AS10 (Si3N4)

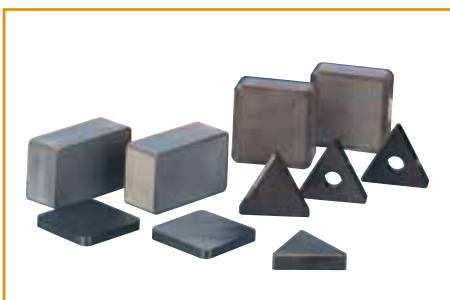

- Высокая износостойкость, прочность и сопротивление тепловому удару
- Для черновой и чистовой обработки чугуна
- Обработка с использованием СОЖ и без нее

AS20 (Si3N4)



- Очень прочный керамический сплав на основе нитрида кремния Si3N4 с прочной режущей кромкой
- Для обработки жаропрочных сплавов на основе никеля в диапазоне от черного до чистового точения
- Обработка с использованием СОЖ и без нее

Примеры обработки

Обрабатываемая заготовка и материал	Пластина		Режимы резания	Стойкость инструмента (шт/кромка)
	Обозначение	Сплав		
Жаропрочный сплав 718, Корпус (350HB)	RNGN 120700	AS20	V=200м/мин	1шт.
			f=0.12мм/об	
			ap=3.0мм	
			Непрерывное резание с подачей СОЖ	
GG25, Гильза цилиндра (200 - 250HB)	CNGA 120408	AW120	V=350м/мин	100шт.
			f=0.25мм/об	
			ap=0.5мм	
			Непрерывное резание без подачи СОЖ	
100CrMo6, Кольцо (58 - 60HRC)	TPGN 110304	AB20	V=80м/мин	2000шт.
			f=0.05мм/об	
			ap=0.2мм	
			Непрерывное резание без подачи СОЖ	
Корпус, закаленная сталь, Втулка (58 - 62HRC)	CNMG 120408 CE	AB30	V=100м/мин	50шт.
			f=0.1мм/об	
			ap=0.2мм	
			Непрерывное резание без подачи СОЖ	
GG25, Корпус насоса (180 - 230HB)	CNMG 120404 CE	AB30	V=600м/мин	100pcs
			f=0.1мм/об	
			ap=0.5мм	
			Непрерывное резание с подачей СОЖ	
GG25, Гильза цилиндра (180 - 230HB)	TNGN 160408	AB30	V=800м/мин	90шт.
			f=0.35мм/об	
			ap=0.5мм	
			Непрерывное резание без подачи СОЖ	
GG25, Тормозной диск (180 - 230HB)	SNGN 120712	SC10	V=800м/мин	290шт.
			f=0.4мм/об	
			ap=1.5мм	
			Непрерывное резание с подачей СОЖ	
GG25, Тормозной диск (180 - 230HB)	SNGN 120412	AS10	V=400м/мин	120шт.
			f=0.25 - 0.3мм/об	
			ap=2.0мм	
			Непрерывное резание с подачей СОЖ	
GG25, Тормозной диск (180 - 230HB)	CNGA 120412	AS10	V=500м/мин	30шт.
			f=0.3мм/об	
			ap=2.0 - 3.0мм	
			Непрерывное резание с подачей СОЖ	
GG25, Тормозной диск (180 - 230HB)	SNGX 120716 CH	AS10	V=900м/мин	190шт.
			f=0.6мм/об	
			ap=2.5 - 3.0мм	
			Непрерывное резание с подачей СОЖ	
GG25, Тормозной диск (180 - 230HB)	CNGX 120716 CH	AS10	V=900м/мин	130шт.
			f=0.73мм/об	
			ap=2.5мм	
			Непрерывное резание с подачей СОЖ	
GG20, Тормозной диск (170 - 190HB)	SNGX 120716 T7-CH	AS500	V=800м/мин	100шт.
			f=0.55мм/об	
			ap=2.5mm	
			Непрерывное резание без подачи СОЖ	
Отбелённый чугун, Валок (52 - 55HRC)	RCGX 120700 U2	TC430	V=42м/мин	2000мм
			f=0.2мм/об	
			ap=2мм	
			Непрерывное резание без подачи СОЖ	
Жаропрочный сплав 718, Вал (280 - 330HB)	SNGN 120408 T6	TC430	V=150м/мин	4мин 30сек
			f=0.2мм/об	
			ap=0.5мм	
			Непрерывное резание с подачей СОЖ	

Рекомендуемые режимы резания

Материал	Сплав	АВ120	АВ2010	АВ20	АВ30	ТС430	АС500	SC10	AS10	AS20
	V, f	Скорость резания: V (м/мин), Подача: f (мм/об)								
Серый чугун (НВ 180-230)	V	400-1000	-	-	300-800	-	400-1000	400-1000	400-800	-
	f	0.1-0.5	-	-	0.1-0.5	-	0.2-0.6	0.2-0.6	0.2-0.8	-
Ковкий чугун (НВ 200-240)	V	300-600	-	-	250-500	-	200-600	200-600	200-500	-
	f	0.1-0.2	-	-	0.1-0.3	-	0.1-0.5	0.1-0.5	0.2-0.6	-
Отбелённый чугун (> НВ 400)	V	-	50-200	50-200	50-150	-	-	-	-	-
	f	-	0.05-0.2	0.05-0.2	0.05-0.2	-	-	-	-	-
Закалённая сталь (HRC 40-50)	V	-	100-400	100-400	100-300	-	-	-	-	-
	f	-	0.1-0.2	0.1-0.2	0.1-0.2	-	-	-	-	-
Закалённая сталь (> HRC 50)	V	-	50-250	50-250	-	-	-	-	-	-
	f	-	0.05-0.2	0.05-0.2	-	-	-	-	-	-
Высокопрочный чугун или ролики из быстрорежущей стали	V	-	-	50-100	50-80	50-100	20-60	-	-	-
	f	-	-	0.2-0.5	0.2-0.5	0.2-0.7	0.2-0.7	-	-	-
Сплавы на основе никеля Ni	V	-	-	-	-	150-400	-	-	-	100-300
	f	-	-	-	-	0.1-0.3	-	-	-	0.1-0.3

Подготовка кромок для керамических пластин

1. Универсальные (без обозначения)

Сплав	Характеристики фаски	
	Ширина (мм)	Угол (°)
АВ2010, АВ20, АВ30, ТС430, АС500, SC10, AS10, AS20	0.2	25
АВ120	0.2	20

2. Другие (одна Т-образная фаска)

Обозначение	Характеристики фаски	
	Ширина (мм)	Угол (°)
T2	0.10	30
T3	0.15	30
T4	0.20	30
T5	0.30	30
T6	0.10	20
T7	0.20	20

3. Стандартный размер хонингования для подготовки кромки Е-типа - 0,04 мм (только хонингование без Т-образной фаски).

4. По специальному заказу могут быть изготовлены специальные формы кромок, такие как "кромка с двумя фасками" и кромка "S-типа".

T-TURN **Керамические пластины**

Пластина	Обозначение	Размер (мм)				Сплав													
		d	t	r	D1	AW120	AB2010	AB20	AB30	TC430	AS500	SC10	AS10	AS20					
	CNGA	120404	12.70	4.76	5.16		•	•	•										
	120408					•	•	•					•	•					
	120408 E															•			
	120408 T7												•						
	120412					•	•	•							•	•			
	120412 E																•		
	120412 T7												•						
	120416										•	•			•	•			
	160608	15.88					6.35	6.35			•								
	160612											•	•					•	
	160616												•	•					
	160624	19.05					6.35	7.92			•	•							
	190608												•	•					
	190612													•	•				
	190616														•				
190624								•					•						
	CNGN	120404	12.70	4.76	-				•										
	120408					•	•	•							•				
	120408 T6											•							
	120408 E															•			
	120412					•	•	•						•	•				
	120412 E																•		
	120412 T6												•						
	120416										•	•				•			
	120708	7.94					7.94	0.8		•	•	•							
	120708 E																		•
	120708 T6															•			
	120712					•						•				•			
	120712 E																•		
	120712 T6																		
	120716					•						•			•	•			
120716 E													•						
	CNGX	120712 CH	12.70	7.94	-									•					
	120712 T7-CH												•						
	120716 CH														•	•			
	120716 T7-CH												•						
	CNMG	120404 CE	12.70	4.76	5.16				•										
	120408 CE									•	•								
	DNGA	150404	12.70	4.76	5.16			•	•										
	150408					•	•	•											
	150412					•	•												
	150416									•									
	150604	6.35				6.35	0.4		•	•	•								
	150606											•							
	150608											•	•	•					
	150612												•	•			•		
	150616													•	•				
											•	•							

• Стандартная позиция

T-TURN **Керамические пластины**

Пластина	Обозначение	Размер (мм)				Сплав											
		d	t	r	D1	AW120	AB2010	AB20	AB30	TC430	AS500	SC10	AS10	AS20			
	DNGN 150408	12.70	4.76	0.8	-			•	•								
	150704			0.4													
	150708			0.8			•		•								
	150712			1.2			•										
	150716			1.6			•	•									
	DNGX 150712 CH	12.70	7.94	1.2	-							•	•				
	150712 T7-CH											•					
	150716 CH					1.6								•	•		
	DNMG 150608 CE	12.70	6.35	0.8	5.16				•								
	ENGN 130708	12.70	7.94	0.8	-	•	•	•	•								
	130712					1.2				•							
	130716					1.6				•	•						
	HNGX 050712 CH	12.70	7.94	1.2	-									•			
	050712 T7-CH											•					
	050716 CH					1.6										•	
	050716 T7-CH												•				
	RCGX 060600 U1	6.35	6.35	-	-				•								
	090700 T6	9.52	8.0								•						
	090700 U1	12.70								•	•						
	120700										•						
	120700 T6		10.0								•						
	120700 U2	15.88	10.29							•	•						
	151000 U2	19.05								•	•						
	191000 U2	25.0	12.29							•	•						
	251200 U3									•	•						
	RNGN 090300	9.52	3.18	-	-			•	•								
	090300 T6	12.70	4.76							•							
	120400									•	•	•	•				
	120400 E															•	
	120400 T6											•					
	120700	15.88	7.94					•	•	•	•						
	120700 E															•	
	120700 T6													•			
	150700	19.05							•	•	•						
	190700								•	•	•						
190700 T6									•								
	RPGN 120400 T6	12.70	4.76	-	-					•							
	RPGX 090700 T6	9.52	7.94	-	-					•							
	120700 T6	12.67										•					
	SNGA 120404	12.70	4.76	0.4	5.16	•	•	•	•								
	120408					0.8		•	•	•				•			
	120408 E					1.2										•	
	120412					1.6			•	•	•			•	•		
	120416								•	•				•	•		

• Стандартная позиция

T-TURN Керамические пластины

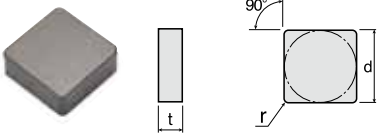
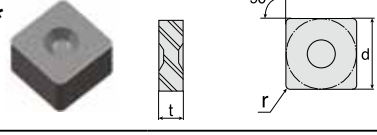
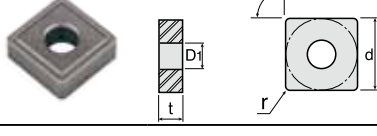
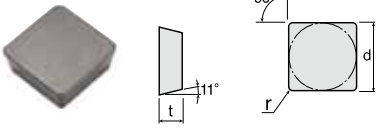
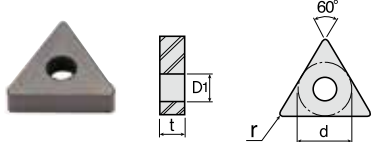
Пластина	Обозначение	Размер (мм)				Сплав													
		d	t	r	D1	AW120	AB2010	AB20	AB30	TC430	AS500	SC10	AS10	AS20					
	SNGN 120404	12.70	4.76	0.4	-	●	●	●	●										
	120408			0.8											●				
	120408 E			0.8													●		
	120408 T6			0.8								●							
	120412			1.2							●	●	●	●	●	●	●		
	120412 T6			1.2								●							
	120412 T7			1.2										●					
	120416			1.6							●	●	●	●		●	●		
	120424			2.4							●								
	120704			0.4		7.94	0.8					●	●						
	120708			0.8								●	●	●	●		●	●	
	120708 T6			0.8										●					
	120712			1.2								●	●	●	●		●	●	
	120712 T6			1.2										●					
	120716			1.6								●	●	●	●		●	●	
	120720			2.0								●							
	150612			6.35			15.88	1.2											
	150712			1.2															
	150716			1.6											●				
190716	1.6	19.05	2.0																
190720	2.0																		
SNGX 120712 CH	12.70		7.94	1.2	-											●	●		
120712 T7-CH				1.6												●			
120716 CH				1.6													●	●	
120716 T7-CH				1.6												●			
* 	SNGX 120712 T7-CHX		12.70	7.94	1.2			-								●			
	120716 T7-CHX				1.6												●		
	SNMG 120408 CE		12.70	4.76	0.8			5.16				●							
	SPGN 090308		12.70	3.18	0.8	-		●											
	120308				1.2												●		
	120312				1.2														
	120412				4.76												●	●	
	TNGA 160304		9.52	4.76	0.4	3.81													
	160308				0.8														
	160404				0.4														
	160408				0.8														
	160408 E				0.8														
	160412				1.2														
	160416	1.6																	
	220404	0.4																	
	220408	0.8			12.70		4.76	0.8											
	220412	1.2																	
	220416	1.6																	

* Зажим DCL S-4D применяется только с отмеченной пластиной.

● Стандартная позиция

T-TURN **Керамические пластины**

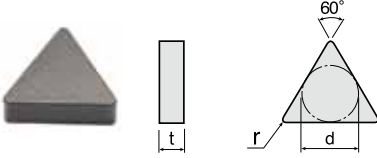
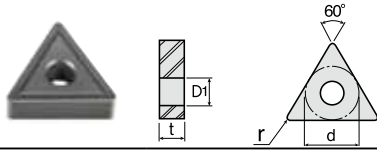
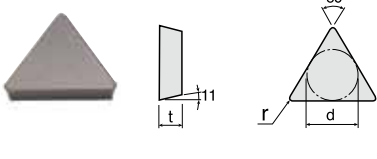
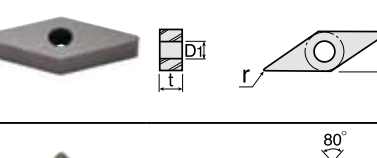
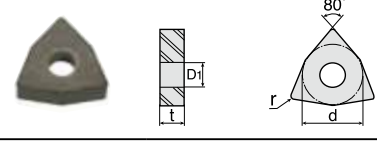
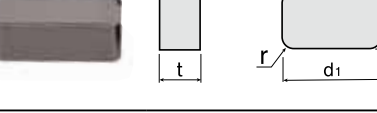
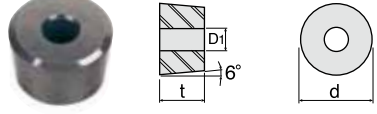
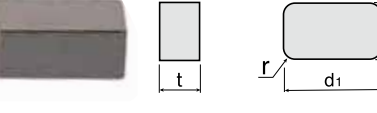
Пластина	Обозначение	Размер (мм)				Сплав										
		d	t	r	D1	AW120	AB2010	AB20	AB30	TC430	AS500	SC10	AS10	AS20		
	TNGN 110308	6.35	3.18	0.8	-				●							
	110312			1.2											●	
	160404			0.4		●		●	●							
	160408	9.52	4.76	0.8		●	●	●	●				●	●		
	160408 E			1.2											●	
	160412			1.6		●		●		●	●	●				
	160416			2.0		●		●								
	160420			0.4				●								
	160704	7.94		0.8					●							
	160708			1.2				●								
	160712			0.8		●		●							●	
	220408	12.70	4.76	0.8					●							
	220412			1.2				●								
270616	15.88	6.35	1.6				●									
	TNMG 160408 CE	9.52	4.76	0.8	3.81				●							
	TPGN 110302	6.35	3.18	0.2	-			●	●							
	110304			0.4		●	●	●								
	110308			0.8		●	●	●								
	160304	9.52		4.76		0.4	●	●	●	●						
	160308					0.8	●	●	●	●					●	
	160312					1.2			●	●						
	220404	12.70		4.76		0.4				●						
	220408					0.8			●							
220412	1.2					●	●									
	VNGA 160404	9.52	4.76	0.4	3.81		●	●	●			●				
	160408			0.8		●	●	●						●		
	160412			1.2				●	●							
	220412	12.70		5.16				●								
	WNGA 080408	12.70	4.76	0.8	5.16		●	●	●			●	●			
	080412			1.2		●	●	●					●	●		
	080412 T7			1.6								●				
	080416						●	●					●			
	LNU 6688 T	d1: 38.1 d2: 19.05	12.77	3.2	-			●	●							
	T11 - 3219	31.9	19.05	-	10			●								
	T32 - 32 - R2	d1: 31.75 d2: 19.05	12.7	2	-			●					●			

● Стандартная позиция

TB610, TB650, TB670, TB730, KB90A

Физические свойства

Сплав	НОВИНКА TB610	TB650	НОВИНКА TB670	НОВИНКА TB730	KB90A
TRS(Гра)	0.8 - 0.9	1.0 - 1.1	1.0 - 1.1	0.9 - 2.0	1.1 - 1.2
Твёрдость (Гра)	27 - 28	30 - 32	31 - 33	39 - 42	35 - 38

НОВИНКА TB610

- Износостойкие пластины с низким содержанием кубического нитрида бора
- Для точной обработки закаленных сталей (тверже 45HRC), таких как: инструментальные стали холодной и горячей обработки, штампованные стали, упрочненный чугун, цементированные и быстрорежущие стали
- Для непрерывного резания
- Для токарной обработки



TB650

- Износостойкие пластины с низким содержанием кубического нитрида бора
- Для чистовой и черновой обработки закаленных сталей (тверже 45HRC)
- Могут применяться для легкого прерывистого резания
- Для токарной обработки

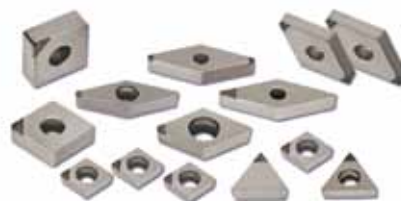

НОВИНКА TB670

- Высокая твердость и ударостойкость
- Непрерывная обработка и слегка прерывистое резание закаленных материалов (тверже 40HRC)
- Для легированной, инструментальной и закаленной стали и отбеленного чугуна



НОВИНКА TB730

- Пластины повышенной прочности с высоким содержанием кубического нитрида бора
- Для высокоскоростной обработки чугуна
- Для обработки цементированного карбид вольфрама, металлокерамики и тяжелых сплавов
- Отлично подходят для прерывистого резания закаленной стали

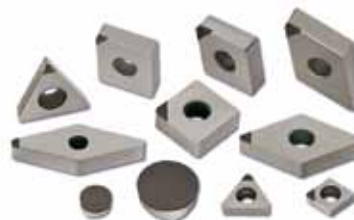

KB90A

- Пластины из кубического нитрида бора, обладающие превосходной ударопрочностью
- Для высокоскоростной обработки чугуна
- Могут применяться для черновой и получистовой обработки закаленной стали



Рекомендуемые режимы резания

Материалы	Сплав	НОВИНКА ТВ610	ТВ650	НОВИНКА ТВ670	НОВИНКА ТВ730	КВ90А
	V, f	Скорость резания: V (м/мин), Подача: f (мм/об)				
Серый чугун (180 - 230НВ)	V f				500-1000 0.1-0.3	500-1000 0.1-0.3
Отбелённый чугун (> НВ 400)	V f		80-150 0.1-0.2	80-150 0.1-0.25	80-150 0.1-0.3	80-150 0.1-0.3
Закалённая сталь (46 - 68HRC)	V f	100-250 0.05-0.2	80-200 0.05-0.2	80-180 0.1-0.3	60-150 0.1-0.3	
Металлокерамика (Hv 200-600)	V f		100-300 0.05-0.2	100-300 0.1-0.3	80-250 0.1-0.25	
Валки из чугуна с шаровидным графитом, Валки из быстрорежущей стали	V f		50-100 0.2-0.6	30-80 0.2-0.6		
Сплавы на основе никеля Ni	V f				100-300 0.05-0.2	100-300 0.05-0.2

Примеры обработки

Обрабатываемая заготовка и материал	Пластина		Режимы резания	Стойкость инструмента (шт/кромка)
	Обозначение	Сплав		
Закалённая сталь, втулка (65 - 68HRC)	VNMA 160404	ТВ610	V = 140м/мин f = 0.09мм/об ap = 0.1мм Непрерывное резание без подачи СОЖ	980шт.
Цементированный вал (60 - 62HRC)	TNMA 160408	ТВ610	V = 200м/мин f = 0.1мм/об ap = 0.15мм Непрерывное резание без подачи СОЖ	1300шт.
Закалённая сталь, кольцо (60 - 62HRC)	TPGX 110304	ТВ610	V = 150м/мин f = 0.07мм/об ap = 0.1мм Непрерывное резание без подачи СОЖ	400шт.
Закалённая сталь, зубчатое колесо (82HRA)	CNMA 120408	ТВ730	V = 110м/мин f = 0.08мм/об ap = 0.1мм Прерывистое резание без подачи СОЖ	60шт.
GG25, блок двигателя (285 - 305НВ)	TCGW 110204	ТВ730	V = 550м/мин f = 0.12мм/об ap = 0.5мм Непрерывное резание с подачей СОЖ	100шт.
Закалённая сталь, ваз с отверстием (60 - 62HRC)	CNMA 120408	ТВ730	V = 100м/мин f = 0.1мм/об ap = 0.2мм Прерывистое резание без подачи СОЖ	20шт.
Закалённая сталь, форсунка (58 - 60HRC)	TNMA 160404 LN	ТВ650	V = 80м/мин f = 0.1мм/об ap = 0.13мм Непрерывное резание без подачи СОЖ	1400шт.
Металлокерамика, втулка	TPGH 110304	ТВ730	V = 170м/мин f = 0.13мм/об ap = 0.5мм Прерывистое резание без подачи СОЖ	1000шт.
Цементированная сталь, корпус фланца (50 - 62HRC)	CNMA 120408	ТВ650	V = 75м/мин f = 0.15мм/об ap = 0.08мм Прерывистое резание с подачей СОЖ	33шт.
Нитрифицированная закалённая сталь, втулка (40 - 50HRC)	CCGW 09T304 LS	ТВ650	V = 138м/мин f = 0.1мм/об ap = 0.1мм Непрерывное резание с подачей СОЖ	1000шт.
Цементированная сталь, центральное зубчатое колесо (58 - 62HRC)	CNMA 120408 LN	ТВ650	V = 100 - 120м/мин f = 0.15мм/об ap = 0.3 - 0.4мм Непрерывное резание без подачи СОЖ	100шт.
Цементированная сталь, кольцевое зубчатое колесо (58 - 62HRC)	CNMA 120408 LS	ТВ670	V = 120м/мин f = 0.15мм/об ap = 0.1мм Непрерывное резание с подачей СОЖ	160шт.

Подготовка кромок для пластин со вставками из кубического нитрида бора (CBN)

Универсальные (без обозначения)

Сплав	Характеристики фаски		
	Ширина (мм)	Угол (°)	Хонингование (мм)
ТВ610, ТВ650, ТВ670	0.13	20	0.015
ТВ730	0.13	20	-
КВ90А	0.2	20	0.015

Техническая информация по пластинам со вставками из кубического нитрида бора (CBN)

- CNMA 120408 **LN**: Пластина с наконечником из кубического нитрида бора (CBN) стандартного размера
- CNMA 120408 **LS**: Пластина с наконечником из кубического нитрида бора (CBN) малого размера
- CNMA 120408 **LS2**: Пластина с наконечником из кубического нитрида бора (CBN) малого размера с двумя вершинами
- RCGX 090300 **FT**: Пластина с верхней поверхностью из кубического нитрида бора (CBN)
- CNMM 090308 **SD**: Цельная пластина из кубического нитрида бора (CBN)
- CNGA 120408 **WZ-LS2**: геометрия Wiper

Диапазон применения пластин КНБ (CBN)

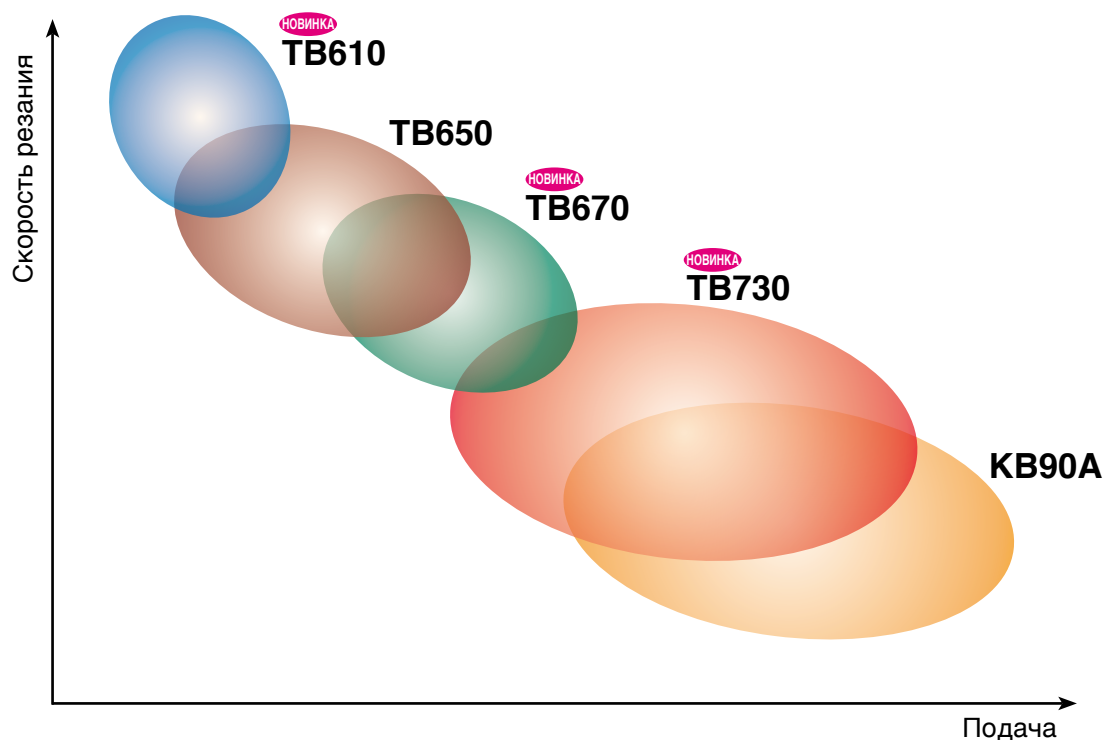

T-TURN Пластины КНБ (CBN)

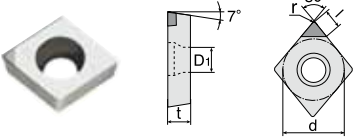
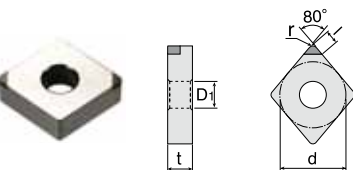
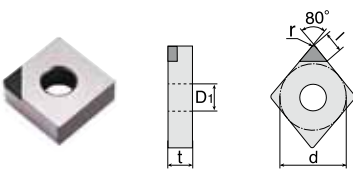
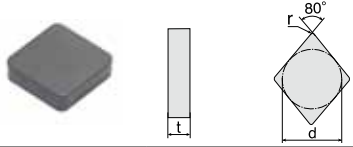
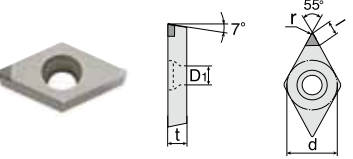
Пластина	Обозначение	Размер (мм)					Сплав				
		l	d	t	r	D1	TB610	TB650	TB670	TB730	KB90A
	CCGW 060202 LS2	2.2	6.35	2.38	0.2	2.8			●	●	
	060204 LS2	2.1			0.4		●		●	●	
	060208 LS2	2.1			0.8		●		●	●	
	09T304 LS2	2.4	9.52	3.97	0.4	4.4	●		●	●	
	09T304 WZ-LS2	2.4			●		●	●	●		
	09T308 LS2	2.3			●			●	●		
	09T308 WZ-LS	2.3					●				
	120404 LS2	2.1	12.70	4.76	0.4	5.5				●	
	120408 LS2	2.1			0.8					●	
		CNGA 120404 WZ-LS	2.1	12.70	4.76	0.4	5.16		●		
120404 WZ-LS2		2.1	●			●		●			
120404 WZ-LS4		2.1						●			
120408 WZ-LN		3.9				●					
120408 WZ-LS		2.1				●					
120408 WZ-LS2		2.1	●			●		●	●		
120408 WZ-LS4		2.1	●					●			
120412 WZ-LN		3.8				●					
120412 WZ-LS		2.5				●					
120412 WZ-LS2		2.5				●		●	●		
120412 WZ-LS4		2.5				●			●		
	CNMA 120404 LN	4.2	12.70	4.76	0.4	5.16	●	●	●		
	120404 LN2	4.2									
	120404 LS	2.2					●			●	
	120404 LS2	2.2			●		●	●	●		
	120404 LS4	2.2					●	●	●		
	120408 LN	4					●	●	●	●	
	120408 LS	2.1					●				
	120408 LS2	2.1			●		●	●	●		
	120408 LS4	2.1			●		●	●	●		
	120412 LN	3.9					●				
	120412 LS	2.5					●				
	120412 LS2	2.5					●	●	●		
	120412 LS4	2.5					●		●		
	CNMN 090308 SD		9.52	3.18	0.8						●
	090312 SD				1.2				●		
	090316 SD				1.6				●		
	120416 SD		12.70	4.76	1.6			●			
	DCGW 070202 LS	2.6	6.35	2.38	0.2	2.8		●			
	070202 LS2	2.6			●			●	●		
	070204 LS	2.4			●			●	●		
	070204 LS2	2.4			●			●	●		
	070208 LS2	2.1			0.8			●			
	11T304 LN	3.8	9.52	3.97	0.4	4.4		●			
	11T304 LS	2.6					●				
	11T304 LS2	2.6			●			●	●		
	11T308 LN	3.4					●				
	11T308 LS	2.2					●				
	11T308 LS2	2.2		3.97	0.8		●	●	●		

● Стандартная позиция

T-TURN Пластины КНБ (CBN)

Пластина	Обозначение	Размер (мм)					Сплав				
		l	d	t	r	D1	TB610	TB650	TB670	TB730	KB90A
	DNMA 150404 LN	4.2	12.70	4.76	0.4	5.16	●	●	●		
	150404 LS	2.6						●			
	150404 LS2	2.6						●	●	●	
	150404 LS4	2.6						●			
	150408 LN	3.9						●	●	●	
	150408 LS	2.3						●			
	150408 LS2	2.3					●	●	●		
	150408 LS4	2.3									
	150412 LN	3.5									
	150412 LS2	2.2									
	150412 LS4	2.2									
	150604 LN	4.2			6.35		0.4	●	●	●	●
	150604 LS	2.6							●		
	150604 LS2	2.6							●	●	●
	150608 LN	3.9							●	●	●
	150608 LS2	2.3							●		
150608 LS4	2.3										
150612 LS2	2.2		1.2			●					
	RCGX 060300 FT	-	6.35	3.18	-	-				●	
	090300 FT	-	9.52							●	
	120400 FT	-	12.70				4.76				●
	RNMN 090300 FT	-	9.52	3.18	-	-	●	●	●		
	120300 FT	-	12.70							●	
	RNMN 090300 SD	-	9.52	3.18	-	-				●	
	120300 SD	-	12.70							●	
	120400 SD	-	12.70				4.76				●
	SCGW 09T304 LS2	2.7	9.52	3.97	0.4	4.4				●	
	09T308 LS2	2.7			0.8				●		
	SNMA 120404 LN	4.2	12.70	4.76	0.4	5.16		●	●		
	120404 LS	2.5						●			
	120404 LS2	2.5						●	●	●	
	120404 LS4	2.5						●			
	120408 LN	4.2					●	●	●		
	120408 LS	2.5					●				
	120408 LS2	2.5					●	●	●		
	120408 LS4	2.5									
	120408 LS8	2.5									
	120412 LS	2.7					1.2			●	
	SNMN 090308 SD	-	9.52	3.18	0.8	-				●	
	090312 SD	-			1.2				●		
	090316 SD	-			1.6				●		
	120312 SD	-			1.2				●		
	120316 SD	-			1.6				●		

● Стандартная позиция

T-TURN Пластины КНБ (CBN)

Пластина	Обозначение	Размер (мм)					Сплав					
		l	d	t	r	D1	TB610	TB650	TB670	TB730	KB90A	
	TCGW 090204 LS3	2.3	5.56	2.38	0.4	2.5	●			●		
	090208 LS3	2.1			0.8							
	110204 LS	2.3	6.35	2.38	0.4	2.8	●	●	●	●		
	110204 LS3	2.3										
	110208 LS	2.1										
	110208 LS3	2.1										
	16T304 LS	2.8	9.52	3.97	0.4	4.4		●	●	●		
	16T304 LS3	2.8										
	16T308 LS	2.5										
16T308 LS3	2.5					●		●				
	TNMA 160404 LN	4.3	9.52	4.76	0.4	3.81		●	●			
	160404 LS	2.2						●				
	160404 LS3	2.2					●	●	●			
	160404 LS6	2.2					●	●				
	160408 LN	4					●	●				
	160408 LS	2.1					●					
	160408 LS3	2.1					●	●	●	●		
	160408 LS6	2.1					●					
	160412 LS	2.5					●		●	●		
	160412 LS3	2.5										
	160416 LN	3.1		●								
	160416 LS	2.4		●								
	220404 LN	4.1	12.70	4.76	0.4	5.16	●					
	220408 LS	2.6			0.8		●					
	TNMN 110308 SD	-	6.35	3.18	0.8	-					●	
	TPGN 090204 LS3	2.3	5.56	2.38	0.4	-	●					
	110302 LS3	2.8	6.35		3.18		0.2			●		
	110304 LS	2.6		0.4				●		●	●	
	110304 LS3	2.6						●		●	●	
	110308 LS	2.3						●		●	●	
	110308 LS3	2.3	9.52	4.76	0.8			●		●	●	
	160304 LS	2.8			0.4			●		●	●	
	160304 LS3	2.8						●		●	●	
	160308 LS	2.5			0.8			●		●	●	
	160308 LS3	2.5						●		●	●	
220408 LS	2.6	12.70	4.76			●						
	TPGW 080204 LS3	2.1	4.76	2.38	0.4	2.5			●		●	
	090204 LS3	2.3	5.56		2.38		0.8			●		●
	090208 LS3	2							●		●	
	110302 LS3	2.8	6.35	3.18	0.2	3.4	●			●		
	110304 LS	2.6			0.4			●		●	●	
	110304 LS3	2.6						●		●	●	
	110308 LS3	2.3						●		●	●	
	160404 LS3	2.8	9.52	4.76	0.4	4.4			●			
160408 LS3	2.5	0.8					●		●	●		
	VBGW 110304 LS2	3.2	6.35	3.18	0.4	2.8			●			
	110308 LS2	2.4			0.8			●		●	●	
	160402 LS2	3.6	9.52	4.76	0.2	4.4			●			
	160404 LN	4.8			0.4			●		●	●	
	160404 LS	3.2						●		●	●	
	160404 LS2	3.2						●		●	●	
	160408 LS	2.3			0.8			●		●	●	
160408 LS2	2.3		●			●	●					

● Стандартная позиция

T-TURN Пластины КНБ (CBN)

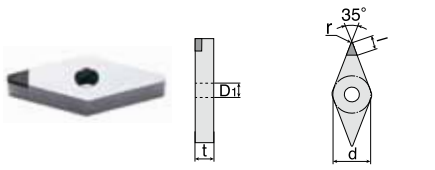
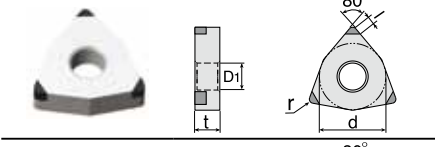
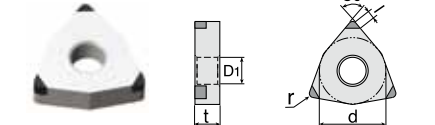
Пластина	Обозначение	Размер (мм)					Сплав					
		l	d	t	r	D1	TB610	TB650	TB670	TB730	KB90A	
	VNGA 160404 LN	5	9.52	4.76	0.4	3.81		●	●			
	VNGA 160404 LS	3.2						●				
	VNGA 160404 LS2	3.2					●		●	●		
	VNGA 160408 LN	4.1							●	●		
	VNGA 160408 LS	2.4						●				
	VNGA 160408 LS2	2.4					●	●	●	●		
	VNGA 160408 LS4	2.4							●			
	WNGA 060408 WZ-LS6	2.1	9.52	4.76	0.8	3.81			●			
	080408 WZ-LS3	2.1	12.70			5.16	●	●	●			
	080408 WZ-LS6	2.1						●				
	080412 WZ-LS3	2.1				1.2			●			
	WNMA 080408 LS3	2.1		12.70	4.76	0.8	5.16			●		
	080408 LS6	2.1							●			

● Стандартная позиция

КР500, КР300, КР100

Физические свойства

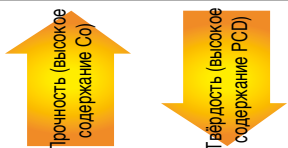
Сплав	Особенности	PCD (μm)	TRS (GPa)	Твёрдость (GPa)
КР100		4	2.0 - 2.2	80 - 100
КР300		10	1.8 - 2.0	90 - 110
КР500		25	1.0 - 1.2	100 - 120

КР500

- Сплав превосходной износостойкости
- Для чистовой обработки в режиме непрерывного резания или слегка прерывистого резания
- Для обработки сплавов с большим содержанием кремния ($Si > 12.2\%$), композитных материалов и цементированного карбид вольфрама

КР300

- Для универсальной обработки
- Оптимальная комбинация износостойкости и прочности
- Для обработки алюминиевых сплавов с содержанием кремния $Si \leq 12.2\%$, медных сплавов и цветных металлов

КР100

- Низкое содержание поликристалла алмаза с малым размером зерна
- Высокая прочность кромки и чистота поверхности
- Для обработки пластмасс, древесины и чистого алюминия

Рекомендуемые режимы резания

Материалы	Сплав	KP500	KP300	KP100
	V, f, ap	Скорость резания: V (м/мин), Подача: f (мм/об), Глубина резания: ap (мм)		
Алюминиевый сплав (12.2% ≤ Si)	V f ap		600 - 3000 0.05 - 0.3 0.1 - 3.0	
Алюминиевый сплав (12.2% > Si)	V f ap	300 - 800 0.05 - 0.3 0.1 - 3.0	300 - 600 0.05 - 0.3 0.1 - 3.0	
Цементированный карбид вольфрама	V f ap	10 - 30 0.05 - 0.15 0.02 - 0.5		
Древесина	V f ap			1000 - 3000 0.1 - 0.5 0.2 - 5.0
Медный сплав	V f ap		600 - 1500 0.05 - 0.3 0.1 - 3.0	
Пластик	V f ap			300 - 1000 0.05 - 0.25 0.05 - 2.0
Углерод (графит)	V f ap		100 - 600 0.1 - 1.0 0.2 - 2.0	
Композиционный материал	V f ap	10 - 30 0.05 - 0.3 0.1 - 1.0		

Примеры обработки

Обрабатываемая заготовка и материал	Пластина		Режимы резания	Стойкость инструмента (шт/кромка)
	Обозначение	Сплав		
Алюминиевый сплав 9% Si, корпус цилиндра	TPGX 110304	KP300	V=410м/мин f=0.1мм/об ap=0.5мм Непрерывное резание с подачей СОЖ	6000шт.
Алюминиевый сплав 20% Si, тормозной диск	RNMN 090300	KP500	V=980м/мин f=0.13мм/об ap=0.5мм Непрерывное резание с подачей СОЖ	1300шт.
Алюминиевый сплав 10% Si, корпус	DCGT 11T304 CB	KP300	V=600м/мин f=0.45мм/об ap=1мм Прерывистое резание с подачей СОЖ	16500шт.

T-TURN Пластины PCD

Пластина	Обозначение	Размер (мм)					Сплав		
		l	d	t	r	D1	KP100	KP300	KP500
	CCGT 060204 CB	3.1	6.35	2.38	0.4	2.8		•	
	09T302 CB	4.15	9.52	3.97	0.2	4.4		•	
	09T304 CB	4.1			0.4			•	
	09T308 CB	4.0	12.70	4.76	0.8	5.5		•	
	120404 CB	4.1			0.4			•	
	120408 CB	4.0			0.8			•	
	CCGW 060202 LN-7	3.1	6.35	2.38	0.2	2.8		•	
	060204 LN-7	3.0	9.52	3.97	0.4	4.4		•	
	060208 LN-7				0.8			•	
	09T304 LN-7	4.0	12.70	4.76	0.4	5.5		•	
	09T308 LN-7	3.9			0.8			•	
	120404 LN-7	4.0			0.4			•	
	120408 LN-7	3.9			0.8			•	
	CNMA 120404 LN-10	4.0	12.70	4.76	0.4	5.16		•	
	120408 LN-10	3.9			0.8			•	•
	120412 LN-10	3.8			1.2			•	
	DCGT 070202 CB	3.4	6.35	2.38	0.2	2.8		•	
	070204 CB	3.3			0.4			•	
	11T302 CB	4.9	9.52	3.97	0.2	4.4		•	
	11T304 CB	4.7			0.4			•	
	11T308 CB	4.4			0.8			•	
	DCGW 070202 LN-7	3.4	6.35	2.38	0.2	2.8		•	
	070204 LN-7	3.3			0.4			•	
	11T302 LN-7	3.9	9.52	3.97	0.2	4.4		•	
	11T304 LN-7	3.7			0.4			•	
	11T308 LN-7	3.3			0.8			•	
	DNMA 150404 LN-10	4.0	12.70	4.76	0.4	5.16		•	
	150408 LN-10	3.7			0.8			•	
	150412 LN-10	3.47			1.2			•	
	150604 LN-10	4.0	6.35	0.4		•			
	150608 LN-10	3.7			0.8		•		
	SNMA 120408 LN-10	4.0	12.70	4.76	0.8	5.16		•	•
	120412 LN-10				1.2			•	
	SPGN 090308 LN-7	3.9	9.52	3.18	0.8	-		•	
	120308 LN-7		12.70					•	
	TCGT 090204 CB	2.8	5.56	2.38	0.4	2.5		•	
	110204 CB	3.8	6.35					•	
	16T304 CB	3.9	9.52	3.97	0.8	4.4		•	
	16T308 CB	3.6						•	
	TCGW 090204 LN-7	3.3	5.56	2.38	0.4	2.5		•	
	090208 LN-7	3.0			0.8			•	
	110204 LN-7	3.8	6.35	3.97	0.4	2.8		•	
	110208 LN-7	3.5			0.8			•	
	16T304 LN-7	3.8	9.52	3.97	0.4	4.4		•	
	16T308 LN-7	3.5			0.8			•	
	TNMA 160404 LN-10	4.3	9.52	4.76	0.4	3.81		•	
	160408 LN-10	4.0			0.8			•	

• CB: пластина PCD со стружколомом

• Стандартная позиция

T-TURN Пластины PCD

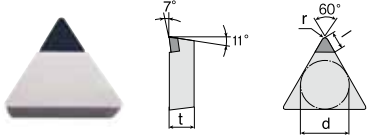
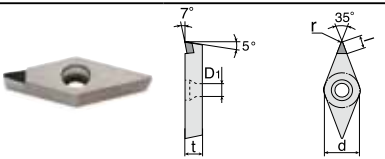
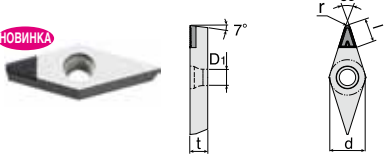
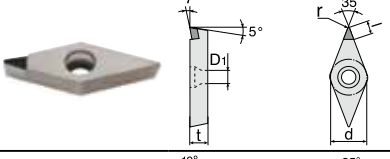
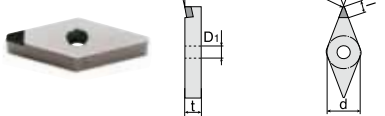
Пластина	Обозначение	Размер (мм)					Сплав		
		l	d	t	r	D1	KP100	KP300	KP500
	TPGN 110302 LN-7	3.9	6.35	3.18	0.2	-		●	
	TPGN 110304 LN-7	3.8			0.4			●	
	TPGN 110308 LN-7	3.5			0.8			●	
	TPGN 160302 LN-7	4.4	9.52		0.2			●	
	TPGN 160304 LN-7	4.3			0.4			●	
	TPGN 160308 LN-7	4.0			0.8			●	
	VBGW 160402 LN-7	5.2	9.52	4.76	0.2	4.4		●	
	VBGW 160404 LN-7	5.0			0.4			●	
	VBGW 160408 LN-7	4.2			0.8			●	
	VCGT 110302 CB	4.7	6.35	3.18	0.2	2.8		●	
	VCGT 110304 CB	5.0			0.4			●	
	VCGT 160404 CB	7.3	9.52	4.76	0.8	3.81		●	
	VCGT 160408 CB	6.4			1.2			●	
	VCGT 160412 CB	6.2						●	
	VCGT 220530 CB	6.4	12.70	5.56	3.0	5.5		●	
	VCGW 160404 LN-7	5.0	9.52	4.76	0.4	4.4		●	
	VCGW 160408 LN-7	4.1			0.8			●	
	VNGA 160404 LN-10	5.0	9.52	4.76	0.4	3.81		●	
	VNGA 160408 LN-10	4.1			0.8			●	

● CB: пластина PCD со стружколомом

● Стандартная позиция



T-TURN Система обозначения державок

1 Система крепления		4 Задний угол пластины		2 Форма пластины		
P-тип	C-тип	N	B	C	D	E
S-тип	M-тип	C	P	H	K	R
T-тип	W-тип			S	T	V
						W



3 Угол в плане								
Обозначение	Форма	Коррекция	Обозначение	Форма	Коррекция	Обозначение	Форма	Коррекция
A		x	J		o	V		x
			K		o	W		o
B		x	L		o	X		
			M		x	C*		x
D		x	N		x	H*		o
E		x	R		o	Q*		o
F		o	S		o			
G		o	T		o			
			U		o			

* Стандарт TaeguTec

5 Исполнение	
	Правое R
	Нейтральное N
	Левое L

T-TURN Система обозначения державок

6 **Высота хвостовика**



Числа должны быть
двузначными больше 0
Н-Р: Н = 8 мм обозначается 08

7 **Ширина хвостовика**



Числа должны быть
двузначными больше 0
Н-Р: Н = 8 мм обозначается 08

9 **Длина режущей кромки**



25 **25** **8** **12** - **10** **11**

8 **Длина резца**



L (мм)	Обозначение	L (мм)	Обозначение
32	A	160	N
40	B	170	P
50	C	180	Q
60	D	200	R
70	E	250	S
80	F	300	T
90	G	350	U
100	H	400	V
110	J	450	W
125	K	500	Y
140	L	специальный	X
150	M		

10 **Допустимые отклонения размера**

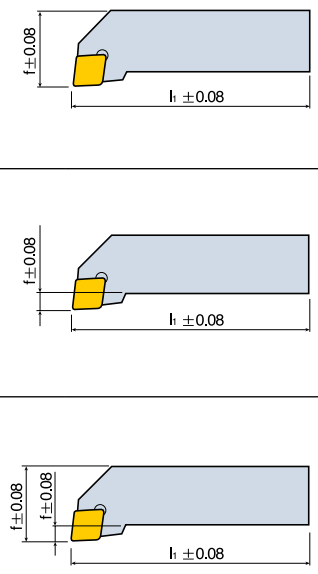

11 **Обозначение завода-изготовителя**

Зависит от
завода-изготовителя

T-TURN Система крепления пластин

Крепление Т-типа

T

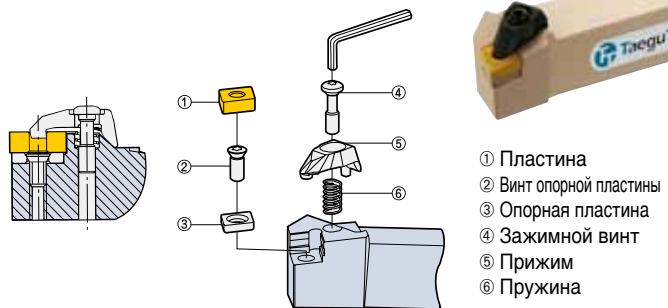

- ① Пластина
- ② Винт опорной пластины
- ③ Опорная пластина
- ④ Зажимной винт
- ⑤ Прижим
- ⑥ Пружина

Крепление С-типа

C

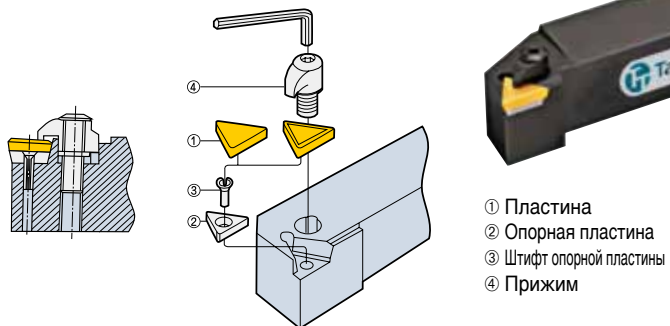

- ① Пластина
- ② Опорная пластина
- ③ Штифт опорной пластины
- ④ Прижим

Крепление С-типа

C

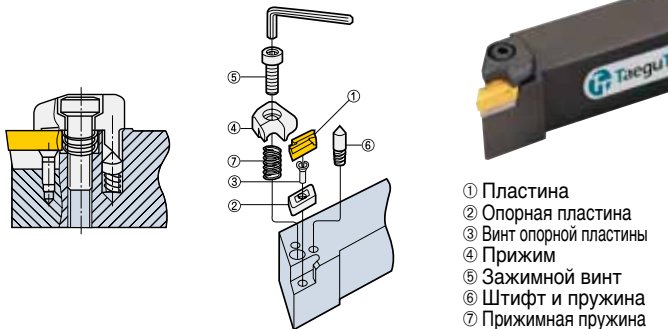

- ① Пластина
- ② Опорная пластина
- ③ Винт опорной пластины
- ④ Прижим
- ⑤ Зажимной винт
- ⑥ Штифт и пружина
- ⑦ Прижимная пружина

Крепление М-типа

M

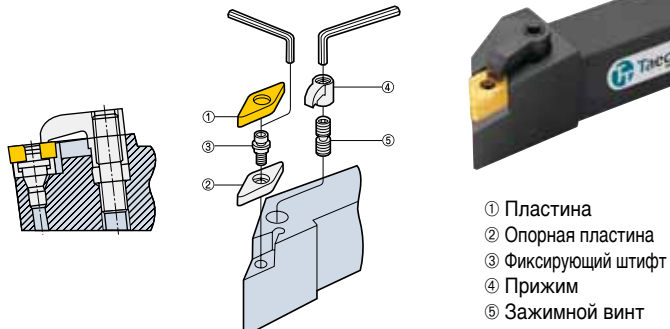

- ① Пластина
- ② Опорная пластина
- ③ Фиксирующий штифт
- ④ Прижим
- ⑤ Зажимной винт

Крепление Р-типа

P

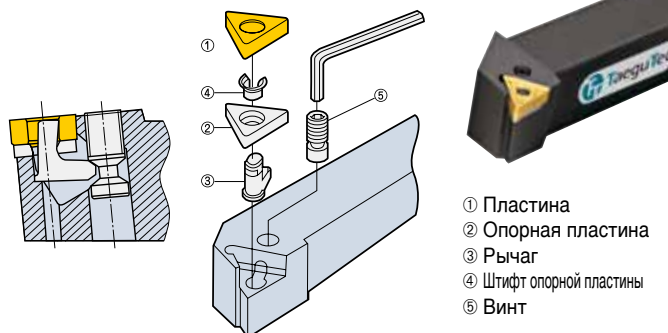

- ① Пластина
- ② Опорная пластина
- ③ Рычаг
- ④ Штифт опорной пластины
- ⑤ Винт

Крепление S-типа

S

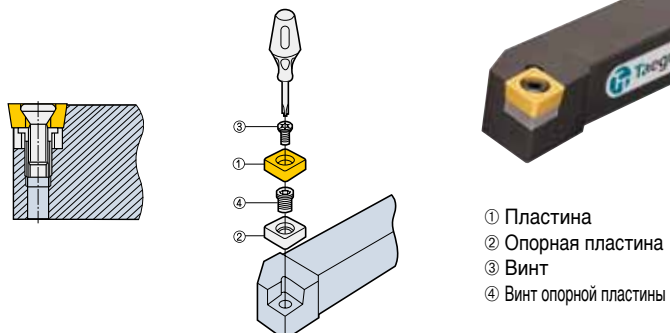

- ① Пластина
- ② Опорная пластина
- ③ Винт
- ④ Винт опорной пластины

Крепление W-типа

W

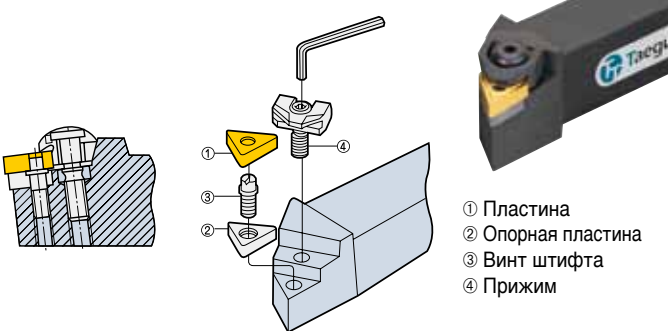

- ① Пластина
- ② Опорная пластина
- ③ Винт штифта
- ④ Прижим

Крепление керамических пластин

C

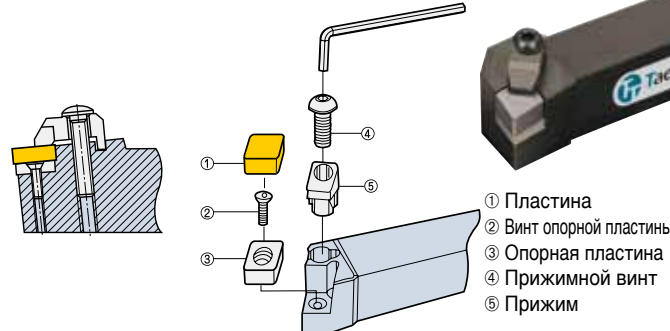

- ① Пластина
- ② Винт опорной пластины
- ③ Опорная пластина
- ④ Прижимной винт
- ⑤ Прижим

Крепление керамических пластин с выемкой

T

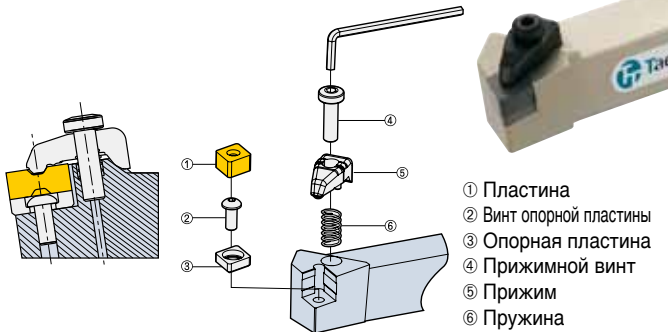

- ① Пластина
- ② Винт опорной пластины
- ③ Опорная пластина
- ④ Прижимной винт
- ⑤ Прижим
- ⑥ Пружина

Крепление Н-типа

H

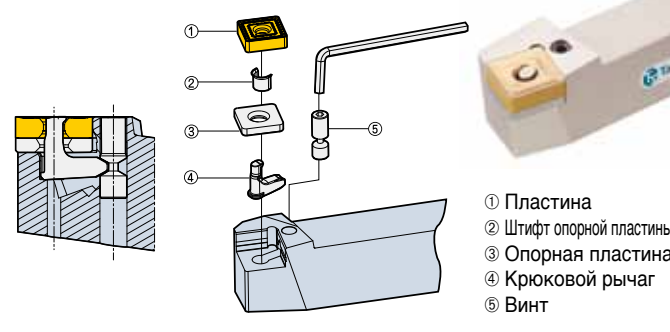

- ① Пластина
- ② Штифт опорной пластины
- ③ Опорная пластина
- ④ Крюковой рычаг
- ⑤ Винт

Многофункциональное новое крепление

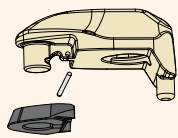

DCL S-4H

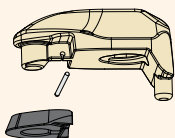

DCL S-4D

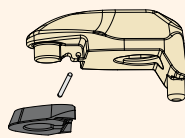

DCL S-4F

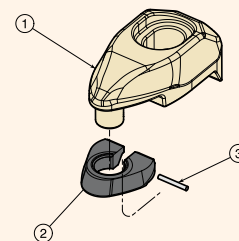

Прижим	Обозначение	Комплектующие			Пластина	Опорная пластина
		① Прижим	② ТС пластина	③ Штифт		
	DCL S-4H	DCL 4H	DCL 4-PL	PIN 0683	CN□A 1204	TSC 44
					DN□A 1504	TSD 44
					DN□A 1506	TSD 43
					SN□A 1204	TSS 44
	DCL S-4D	DCL 4D	DCL 4-PL	PIN 0683	CN□X 1207 CH	TSC 42
					DN□X 1507 CH	TSD 42
					SN□X 1207 CHX	TSS 42
	DCL S-4F	DCL 4F	DCL 4-PL	PIN 0683	CN□N 1204	TSC 44
					CN□N 1207	TSC 42
					DN□N 1504	TSD 44
					DN□N 1507	TSD 42
					SN□N 1204	TSS 44
					SN□N 1207	TSS 42

Обычный зажим

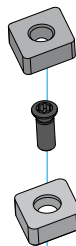

Многофункциональная система крепления

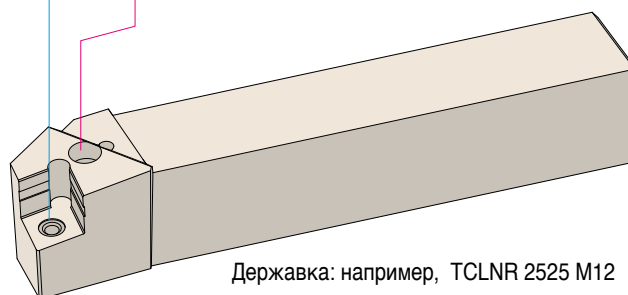
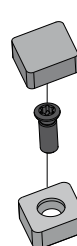
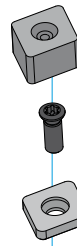
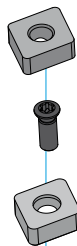
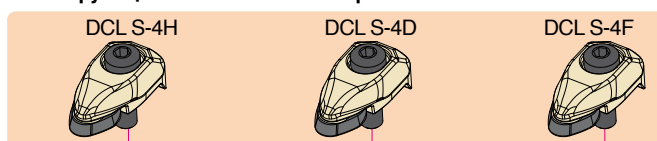

Державка: например, TCLNR 2525 M12

- Существующая державка Т-типа доступна только, если менять каждый вид крепления
- 3 типа пластин могут устанавливаться на одну и ту же державку

BCLCR/L-SH

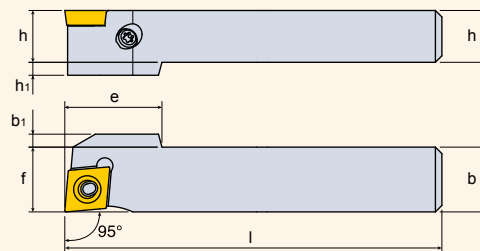
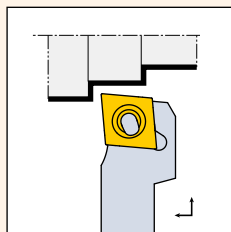

Обозначение	Размер (мм)										Пластина	Комплектующие			
	R	L	h	h ₁	b	b ₁	l	f	e	Рычаг		Винт рычага	Пружинное упорное кольцо	Ключ	
BCLCR/L 1010 K06-SH	●	●	10		10		125	10			CC□T 0602□□				
1212 K06-SH	●	●	12		12		125	12							
1010 K09-SH	●	●	10	3	10	4	125	10	17		CC□T 09T3□□				
1212 K09-SH	●	●	12	1	12	2	125	12	17						

- Пластины см. стр. A49 - A50
- Комплектующие см. стр. A175 - A185

● Стандартная позиция

BDJCR/L-SH

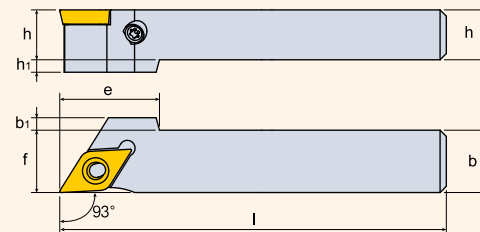
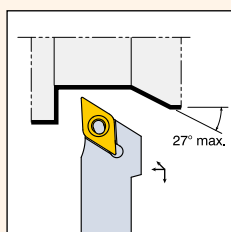

Обозначение	Размер (мм)										Пластина	Комплектующие			
	R	L	h	h ₁	b	b ₁	l	f	e	Рычаг		Винт рычага	Пружинное упорное кольцо	Ключ	
BDJCR/L 1010 K07-SH	●	●	10		10		125	10			DC□T 0702□□				
1212 K07-SH	●	●	12		12		125	12							
1010 K11-SH	●	●	10	3	10	4	125	10	20		DC□T 11T3□□				
1212 K11-SH	●	●	12	1	12	2	125	12	20						

- Пластины см. стр. A51 - A52
- Комплектующие см. стр. A175 - A185

● Стандартная позиция

BDNCN-SH

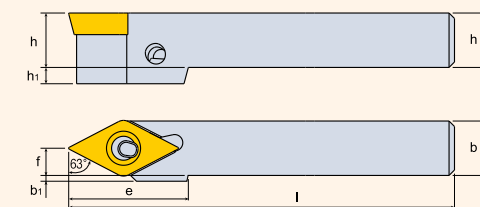
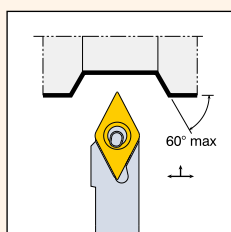

Обозначение	Размер (мм)										Пластина	Комплектующие			
	R	L	h	h ₁	b	b ₁	l	f	e	Рычаг		Винт рычага	Пружинное упорное кольцо	Ключ	
BDNCN 1010 K07-SH	●		10		10		125	5			DC□T 0702□□				
1212 K07-SH	●		12		12		125	6							
1010 K11-SH	●		10	3	10	1	125	5	22		DC□T 11T3□□				
1212 K11-SH	●		12	1	12		125	6	22						

- Пластины см. стр. A51 - A52
- Комплектующие см. стр. A175 - A185

● Стандартная позиция

BVJBR/L-SH

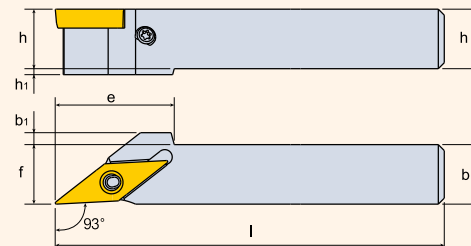
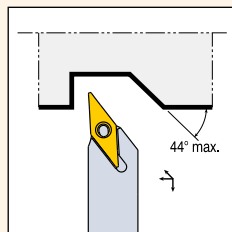

Обозначение	Размер (мм)									Пластина	Комплектующие			
	R	L	h	h1	b	b1	l	f	e		Рычаг	Винт рычага	Пружинное упорное кольцо	Ключ
BVJBR/L 1010 K11-SH	●	●	10	1	10		125	10	20	VB□T 1103□□	BLCL 2	BLCS 2	BLSR 2	T 6
1212 K11-SH	●	●	12		12		125	12						

- Пластины см. стр. A56 - A57
- Комплектующие см. стр. A175 - A185

● Стандартная позиция

BVJCR/L-SH

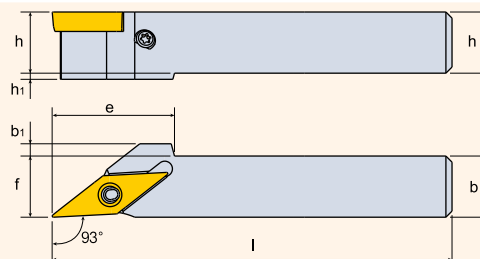
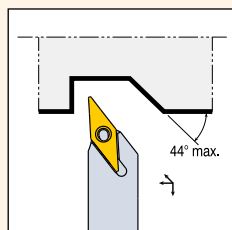

Обозначение	Размер (мм)									Пластина	Комплектующие			
	R	L	h	h1	b	l	f	e	Рычаг		Винт рычага	Пружинное упорное кольцо	Ключ	
BVJCR/L 1010 K11-SH	●	●	10	1	10	125	10	20	VC□T 1103□□	BLCL 2	BLCS 2	BLSR 2	T 6	
1212 K11-SH	●	●	12		12	125	12							

- Пластины см. стр. A57
- Комплектующие см. стр. A175 - A185

● Стандартная позиция

CKJNR/L

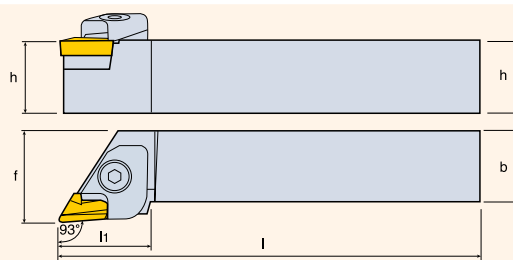
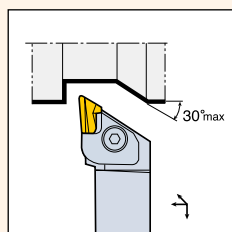

Обозначение	Размер (мм)							Пластина	Комплектующие						
	R	L	h	b	l	l1	f		Прижим	Винт	Прижимная пружина	Штифт и пружина	Опорная пластина	Винт опорной пластины	Ключ
CKJNR/L 2020 K16		●	20	20	125	35	25	KNUX 1604 □□ R/L11 1604 □□ R/L12	CL 16KR/L	CLS 16K	KSP 90	KSP 48 KP 48S	CSK 1604R/L	FH M3x0.5x10	L-W 4
2020 M16	●		20	20	150	35	25								
2525 M16	●	●	25	25	150	32	32								
3225 P16	●		32	25	170	33.3	32								
3232 M16	●		32	32	150	33.3	40								
3232 P16	●	●	32	32	170	33.3	40								
4040 R16	●		40	40	200	33.3	50								

- Пластины см. стр. A40
- Комплектующие см. стр. A175 - A185

● Стандартная позиция
● Левосторонняя пластина для левосторонней державки, правосторонняя пластина для правосторонней державки

CKNNR/L

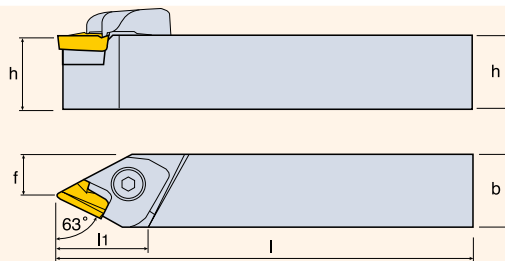
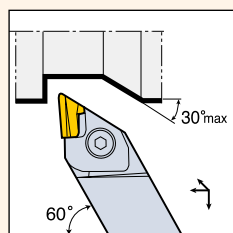

Обозначение	Размер (мм)							Пластина	Комплектующие						
	R	L	h	b	l	l ₁	f		Прижим	Винт	Прижимная пружина	Штифт и пружина	Опорная пластина	Винт опорной пластины	Ключ
CKNNR/L 2525 M16	●		25	25	150	44.7	14.4	 KNUX 1604 <input type="checkbox"/> R/L11 1604 <input type="checkbox"/> R/L12							
3225 M16			32	25	150	44.7	14.4								

- Пластины см. стр. A40
- Комплектующие см. стр. A175 - A185

- Стандартная позиция
- Левосторонняя пластина для левосторонней державки, правосторонняя пластина для правосторонней державки

CSDPN

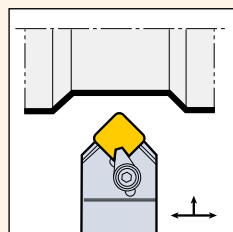

Обозначение	Размер (мм)							Пластина	Комплектующие				
	h	b	l	l ₁	f	Прижим	Винт		Опорная пластина	Штифт опорной пластины	Упорное кольцо	Ключ	
CSDPN 1616 H09		16	16	100	24	8.0	 SPMR, SPON 0903 <input type="checkbox"/>						
2020 K12		20	20	125	29	10		SPMR, SPON 1203 <input type="checkbox"/>					
2525 M12	●	25	25	150	29	12.5							

- Пластины см. стр. A53
- Комплектующие см. стр. A175 - A185

- Стандартная позиция

CTCPN

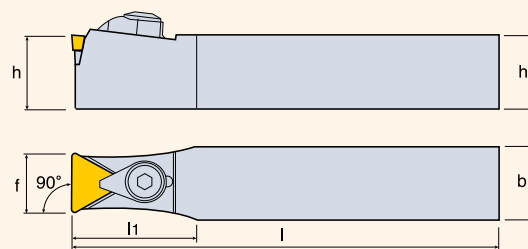
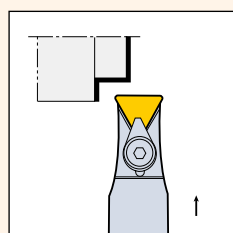

Обозначение	Размер (мм)							Пластина	Комплектующие				
	h	b	l	l ₁	f	Прижим	Винт		Опорная пластина	Штифт опорной пластины	Упорное кольцо	Ключ	
CTCPN 2009 K11	●	20	9	125	20	9.4	 TPMR, TPON 1103 <input type="checkbox"/>			-	-		
2020 K22		20	20	125	50	19.4		TPMR, TPON 2204 <input type="checkbox"/>					
2513 Q16	●	25	13	180	30	14.1	TPMR, TPON 1603 <input type="checkbox"/>						
2525 M22	●	25	25	150	50	19.4		TPMR, TPON 2204 <input type="checkbox"/>					

- Пластины см. стр. A55 - A56
- Комплектующие см. стр. A175 - A185

- Стандартная позиция

CTFPR/L

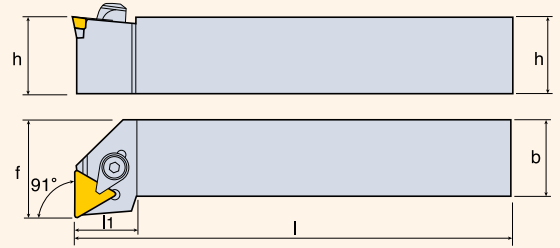
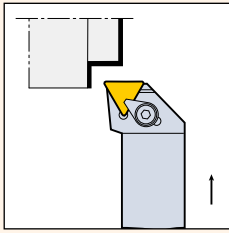

Обозначение	Размер (мм)							Пластина	Комплектующие					
	R	L	h	b	l	l ₁	f		Прижим	Винт	Опорная пластина	Штифт опорной пластины	Упорное кольцо	Ключ
CTFPR/L 1616 H11			16	16	100	14.4	20	TPMR, TP□N 1103 □□	CL 2	CLS 2	-	-	CSR 2	L-W 2.5
2020 K11			20	20	125	16	25							
2020 K16			20	20	125	20	25							
2525 M16	●		25	25	150	20	32	TPMR, TP□N 1603 □□	CL 3	CLS 3	CST 32	CSP 3	WSR 4	L-W 3

- Пластины см. стр. A55 - A56
- Комплектующие см. стр. A175 - A185

● Стандартная позиция

CTGPR/L

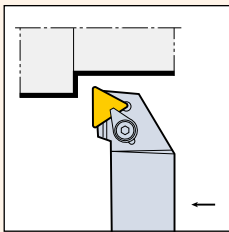

Обозначение	Размер (мм)							Пластина	Комплектующие					
	R	L	h	b	l	l ₁	f		Прижим	Винт	Опорная пластина	Штифт опорной пластины	Упорное кольцо	Ключ
CTGPR/L 1212 F11			12	12	80	19	16	TPMR, TP□N 1103 □□	CL 2	CLS 2	-	-	CSR 2	L-W 2.5
1616 H11			16	16	100	19	20							
2020 K11			20	20	125	19	25							
2020 K16	●		20	20	125	25	25	TPMR, TP□N 1603 □□	CL 3	CLS 3	CST 32	CSP 3	WSR 4	L-W 3
2525 M16	●		25	25	150	25	32	TPMR, TP□N 2204 □□	CL 4	CLS 4	CST 43	CSP 16K	CSR 4	L-W 4
2525 M22			25	25	150	30	32							
3232 P22			32	32	170	30	40							

- Пластины см. стр. A55 - A56
- Комплектующие см. стр. A175 - A185

● Стандартная позиция

MDJNR/L

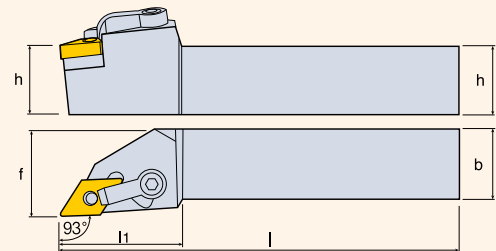
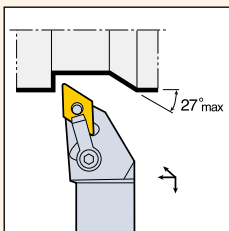

Обозначение	Размер (мм)							Пластина	Комплектующие				
	R	L	h	b	l	l ₁	f		Прижим	Винт	Опорная пластина	Фиксирующий штифт	Ключ
MDJNR/L 2020 K15	●		20	20	125	45	25	DN□□ 1504 □□	CLM 30	XNSM 0825	S 45	MLP 4	L-W 2.5
2525 M15			25	25	150	45	32						
MDJNR/L 2020 K15A			20	20	125	45	25	DN□□ 1506 □□	CLM 30	XNSM 0825	MSD 43	MLP 4-06	L-W 2.5
2525 M15A	●	●	25	25	150	45	32						
3232 P15A			32	32	170	45	40						

- Пластины см. стр. A38 - A39
- Комплектующие см. стр. A175 - A185

● Стандартная позиция

MDNNN

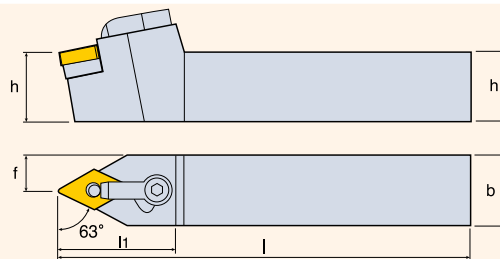
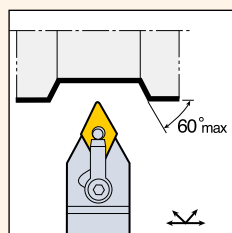

Обозначение	Размер (мм)						Пластина	Комплектующие					
	R	L	h	b	l	l ₁		f	Прижим	Винт	Опорная пластина	Фиксирующий штифт	Ключ
MDNNN 2525 M15 3225 P15	●		25	25	150	45	12.5	DN□□ 1504 □□	CLM 30	XNSM 0825	S 45	MLP 4	L-W 2.5 L-W 4
			32	25	170	45	12.5						
MDNNN 2525 M15A	●		25	25	150	45	12.5	DN□□ 1506 □□	CLM 30	XNSM 0825	MSD 43	MLP 4-06	L-W 2.5 L-W 4

- Пластины см. стр. A38 - A39
- Комплектующие см. стр. A175 - A185

● Стандартная позиция

MDQNR/L

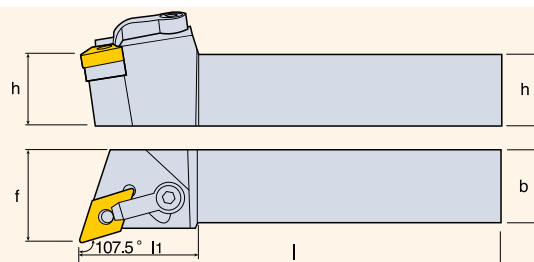
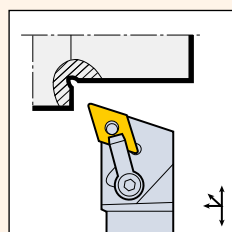

Обозначение	Размер (мм)							Пластина	Комплектующие				
	R	L	h	b	l	l ₁	f		Прижим	Винт	Опорная пластина	Фиксирующий штифт	Ключ
MDQNR/L 2020 K15 2525 M15	●		20	20	125	40	25	DN□□ 1504 □□	CLM 30	XNSM 0825	S 45	MLP 4	L-W 2.5 L-W 4
	●	●	25	25	150	40	32						
MDQNR/L 2525 M15A	●	●	25	25	150	40	32	DN□□ 1506 □□	CLM 30	XNSM 0825	MSD 43	MLP 4-06	L-W 2.5 L-W 4

- Пластины см. стр. A38 - A39
- Комплектующие см. стр. A175 - A185

● Стандартная позиция

MTJNR/L

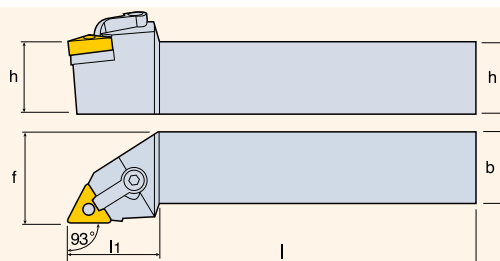
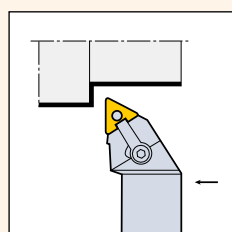

Обозначение	Размер (мм)							Пластина	Комплектующие				
	R	L	h	b	l	l ₁	f		Прижим	Винт	Опорная пластина	Фиксирующий штифт	Ключ
MTJNR/L 2020 K16 2525 M16	●		20	20	125	28	25	TN□□ 1603 □□	CLM 6	XNSM 0520	S 3	MLP 3	L-W 2 L-W 2.5
	●		25	25	150	28	32						
2525 M1604			25	25	150	28	32	TN□□ 1604 □□			S 31		

- Пластины см. стр. A43 - A45
- Комплектующие см. стр. A175 - A185

● Стандартная позиция

MVJNR/L

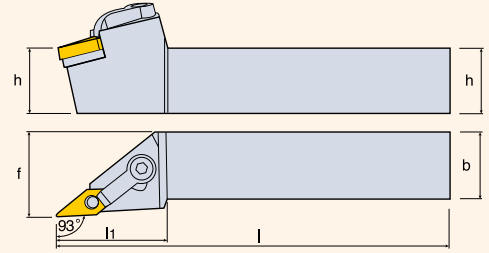
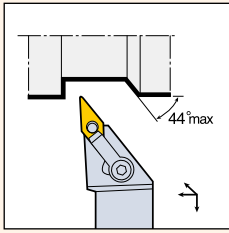

Обозначение	Размер (мм)							Пластина	Комплектующие				
	R	L	h	b	l	l ₁	f		Прижим	Винт	Опорная пластина	Фиксирующий штифт	Ключ
MVJNR/L 2020 K16			20	20	125	42	25	VN□□ 1604 □□					 L-W 4
2525 M16	●	●	25	25	150	42	32						
3225 P16	●	●	32	25	170	42	32						
3232 P16			32	32	170	42	40						

- Пластины см. стр. A46
- Комплектующие см. стр. A175 - A185

● Стандартная позиция

MVQNR/L

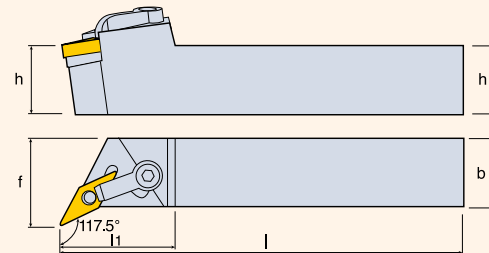
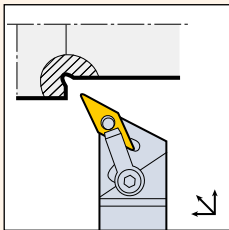

Обозначение	Размер (мм)							Пластина	Комплектующие				
	R	L	h	b	l	l ₁	f		Прижим	Винт	Опорная пластина	Фиксирующий штифт	Ключ
MVQNR/L 2020 K16	●	●	20	20	125	42	25	VN□□ 1604 □□					 L-W 4
2525 M16	●	●	25	25	150	42	32						
3232 P16	●		32	32	170	42	40						

- Пластины см. стр. A46
- Комплектующие см. стр. A175 - A185

● Стандартная позиция

MVVNN

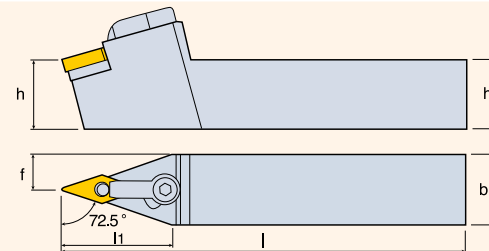
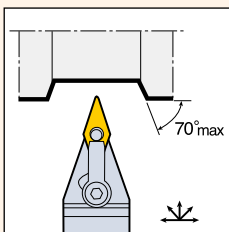

Обозначение	Размер (мм)						Пластина	Комплектующие					
	R	L	h	b	l	l ₁		f	Прижим	Винт	Опорная пластина	Фиксирующий штифт	Ключ
MVVNN 2020 K16	●		20	20	125	46	10.0	VN□□ 1604 □□					 L-W 4
2525 M16	●		25	25	150	46	12.5						

- Пластины см. стр. A46
- Комплектующие см. стр. A175 - A185

● Стандартная позиция

MWLNRL

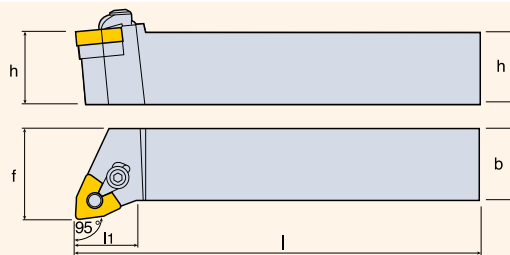
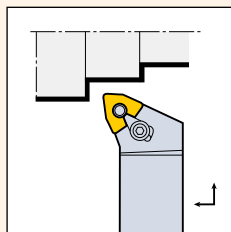

Обозначение	Размер (мм)							Пластина	Комплектующие					
	R	L	h	b	l	l ₁	f		Прижим	Винт	Опорная пластина	Фиксирующий штифт	Упорное кольцо	Ключ
MWLNRL 1616 H06			16	16	100	19.4	16	WN□□0604 □□						
2020 K08			20	20	125	25	25	WN□□0804 □□	CL 2	CLS 2	MSW 43	MLP 4	CSR 2	L-W 2.5
2525 M08			25	25	150	25	32							

- Пластины см. стр. A47 - A48
- Комплектующие см. стр. A175 - A185

● Стандартная позиция

PCBNRL

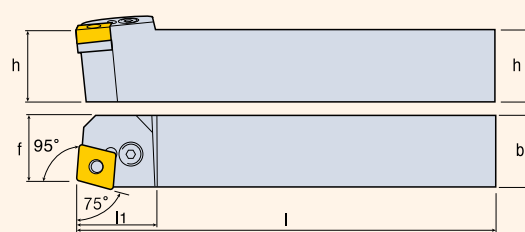
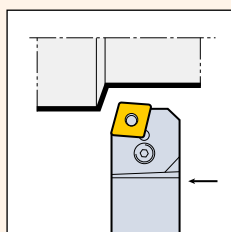

Обозначение	Размер (мм)							Пластина	Комплектующие				
	R	L	h	b	l	l ₁	f		Рычаг	Винт	Опорная пластина	Штифт опорной пластины	Ключ
PCBNRL 2020 K12	●	●	20	20	125	28	17.5	CN□□1204 □□					
2525 M12	●	●	25	25	150	28	22.5						
3225 P12	●	●	32	25	170	28	22.5						
2525 M16	●	●	25	25	150	32	22	CN□□1606 □□	LCL 5	LCS 5	LSC 53	LSP 5	L-W 3
3232 P16	●		32	32	170	32	27						
3232 P1906D	●	●	32	32	170	37	27	CN□□1906 □□	LCL 6D	LCS 25C	LSC 64D	LSP 6	L-W 4
4040 S1906D	●	●	40	40	250	37	37						
4040 S2509D	●	●	40	40	250	50	37	CN□□2509 □□	LCL 8	LCS 8	LSC 84D	LSP 8	L-W 5
5050 T2509D	●		50	50	300	50	47						

- Пластины см. стр. A34 - A37
- Комплектующие см. стр. A175 - A185

● Стандартная позиция

- Опорная пластина LSC 85D может использоваться для пластин CN□□2507□□
- Пластины типа CNMD, CNMM, CNMG можно устанавливать на державки D-типа

PCLNR/L

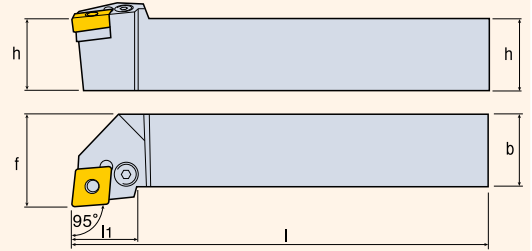
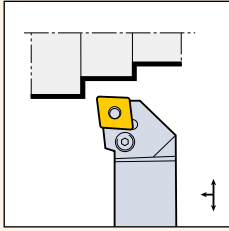

Обозначение	Размер (мм)							Пластина	Комплектующие				
	R	L	h	b	l	l ₁	f		Рычаг	Винт	Опорная пластина	Штифт опорной пластины	Ключ
PCLNR/L 1616 H09	●		16	16	100	22	20	CN□□ 0903 □□	LCL 3	LCS 3	LSC 32	LSP 3	L-W 2.5
2020 K09	●		20	20	125	22	25						
2525 M09			25	25	150	22	32						
PCLNR/L 1616 H12	●	●	16	16	100	27	20	CN□□ 1204 □□	LCL 4	LCS 4S	LSC 42	LSP 4	L-W 3
2020 K12	●	●	20	20	125	27	25			LCS 4			
2525 M12	●	●	25	25	150	27	32						
3225 P12	●	●	32	25	170	27	32						
3232 P12	●	●	32	32	170	27	40						
PCLNR/L 2525 M16	●	●	25	25	150	33	32	CN□□ 1606 □□	LCL 5	LCS 5	LSC 53	LSP 5	L-W 3
3225 P16			32	25	170	33	32						
3232 P16	●	●	32	32	170	33	40						
PCLNR/L 2525 M1906D	●	●	25	25	150	38	32	CN□□ 1906 □□	LCL 6D	LCS 25C	LSC 64D	LSP 6	L-W 4
3225 P1906D			32	25	170	38	32						
3232 P1906D	●	●	32	32	170	38	40						
4040 S1906D	●	●	40	40	250	38	50						
PCLNR/L 4040 S2509D	●	●	40	40	250	47	50	CN□□ 2509 □□	LCL 8	LCS 8	LSC 84D	LSP 8	L-W 5
5050 T2509D	●	●	50	50	300	47	60						

• Пластины см. стр. A34 - A37

• Комплектующие см. стр. A175 - A185

● Стандартная позиция

• Опорная пластина LSC 85D может использоваться для пластин CN□□ 2507□□

• Пластины типа CNMD, CNMM, CNMG можно устанавливать на державки D-типа

PDJNR/L

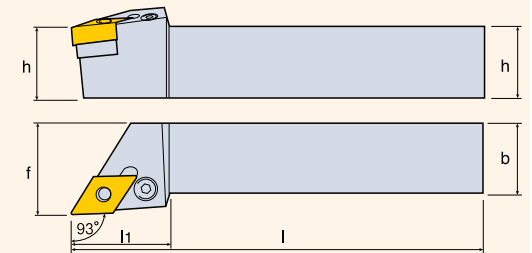
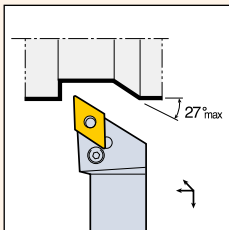

Обозначение	Размер (мм)							Пластина	Комплектующие				
	R	L	h	b	l	l ₁	f		Рычаг	Винт	Опорная пластина	Штифт опорной пластины	Ключ
PDJNR/L 1616 H11			16	16	100	30	20	DN□□ 1104 □□	LCL 12C	LCS 3	LSD 32	LSP 3A	L-W 2.5
2020 K11			20	20	125	30	25						
2525 M11	●	●	25	25	150	30	32						
PDJNR/L 2020 K15	●	●	20	20	125	34	25	DN□□ 1506 □□	LCL 4A	LCS 4	LSD 42	LSP 4	L-W 3
2525 M15	●	●	25	25	150	34	32						
3225 P15	●	●	32	25	170	34	32						
3232 P15	●	●	32	32	170	34	40						
PDJNR/L 2020 K15A	●		20	20	125	34	25	DN□□ 1504 □□	LCL 4A	LCS 4	LSD 42	LSP 4	L-W 3
2525 M15A	●	●	25	25	150	34	32						

• Пластины см. стр. A38 - A39

• Комплектующие см. стр. A175 - A185

● Стандартная позиция

PDNNR/L

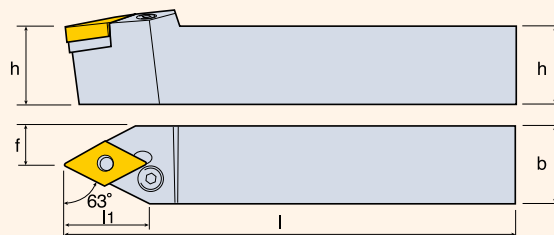
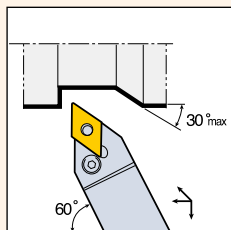

Обозначение	Размер (мм)							Пластина	Комплектующие				
	R	L	h	b	l	l ₁	f		Рычаг	Винт	Опорная пластина	Штифт опорной пластины	Ключ
PDNNR/L 2020 K15	●		20	20	125	36.5	10	DN□□ 1506 □□					
2525 M15	●	●	25	25	150	36.5	12						
3232 P15	●	●	32	32	170	36.5	16.8						

- Пластины см. стр. A38 - A39
- Комплектующие см. стр. A175 - A185

● Стандартная позиция

PRDCN

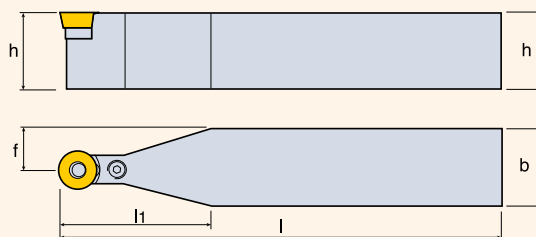
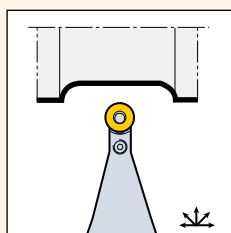

Обозначение	Размер (мм)							Пластина	Комплектующие				
		h	b	l	l ₁	f	Рычаг		Винт	Опорная пластина	Штифт опорной пластины	Ключ	
PRDCN 2020 M10	●	20	20	150	50	10.0	RC□X 100300						
2525 M10	●	25	25	150	50	12.5							
2020 K12	●	20	20	125	50	10.0	RC□X 120400						
2525 M12	●	25	25	150	50	12.5							
3225 Q12	●	32	25	180	50	12.5	RC□X 160600						
2525 Q16	●	25	25	180	50	12.5							
3225 Q16	●	32	25	180	50	12.5	RC□X 200600						
3232 Q16	●	32	32	180	50	16.0							
3232 S20	●	32	32	250	60	16.0	RC□X 250700						
4040 S20		40	40	250	70	20.0							
4040 S25	●	40	40	250	80	20.0	RC□X 320900						
4040 T25	●	40	40	300	80	20.0							
5050 U32	●	50	50	350	90	25.0							

- Пластины см. стр. A52
- Комплектующие см. стр. A175 - A185

● Стандартная позиция

PRGCR/L

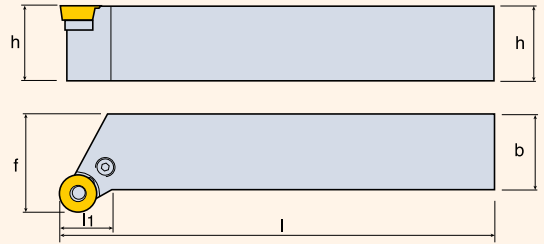
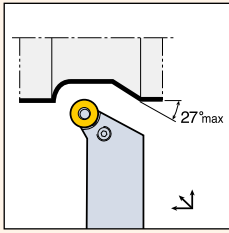

Обозначение	Размер (мм)							Пластина	Комплектующие				
	R	L	h	b	l	l ₁	f		Рычаг	Винт	Опорная пластина	Штифт опорной пластины	Ключ
PRGCR/L 2020 K10	●		20	20	125	14.5	25	RC□X 100300	LCL 10C	LCS 2	LSR 32	LSP 3A	L-W 2
2525 M10	●	●	25	25	150	17.5	32						
3225 P10			32	25	170	17	32						
2020 K12	●		20	20	125	18	25	RC□X 120400	LCL 12C	LCS 3	LSR 1203	LSP 3A	L-W 2.5
2525 M12	●	●	25	25	150	18	32						
3225 P12	●	●	32	25	170	18	32						
2525 M16	●		25	25	150	23	32	RC□X 160600	LCL 16C	LCS 16C	LSR 1604	LSP 16C	L-W 2.5
3225 P16	●		32	25	170	23	32						
3232 P16	●		32	32	170	23	40						
4040 P16			40	40	170	23	50						
3232 P20	●	●	32	32	170	27.5	40	RC□X 200600	LCL 20C	LCS 5	LSR 2004	LSP 5	L-W 3
4040 S25	●	●	40	40	250	33.5	50	RC□X 250700	LCL 25C	LCS 25C	LSR 2506	LSP 6	L-W 4
4040 S32	●		40	40	250	41	50	RC□X 320900	LCL 32C	LCS 8	LSR 3206	LSP 8	L-W 5

• Пластины см. стр. A52

• Комплектующие см. стр. A175 - A185

• Стандартная позиция

PRGNR/L

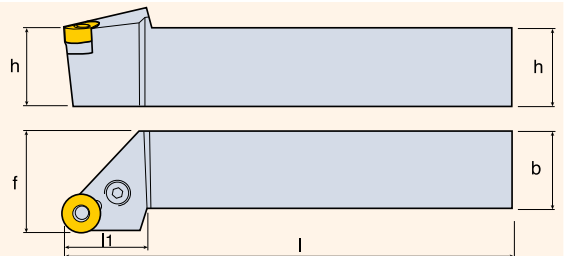
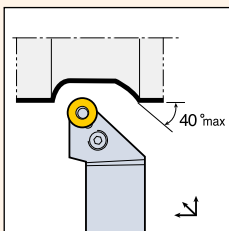

Обозначение	Размер (мм)							Пластина	Комплектующие				
	R	L	h	b	l	l ₁	f		Рычаг	Винт	Опорная пластина	Штифт опорной пластины	Ключ
PRGNR/L 2020 K09			20	20	125	22	25	RNMG 090300	LCL 3	LCS 3	LSR 32	LSP 3A	L-W 2.5
2525 M12	●		25	25	150	28	32	RNMG 120400	LCL 4	LCS 4	LSR 42	LSP 4	L-W 3
3225 P15			32	25	170	35	32	RNMG 150600	LCL 5	LCS 5	LSR 53	LSP 5	L-W 3
3232 P19			32	32	170	38	40	RNMG 190600	LCL 6D	LCS 6	LSR 63	LSP 6	L-W 4

• Пластины см. стр. A40

• Комплектующие см. стр. A175 - A185

• Стандартная позиция

PSBNR/L

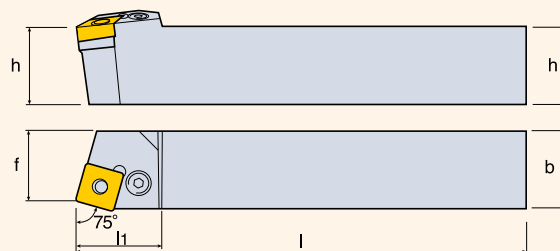
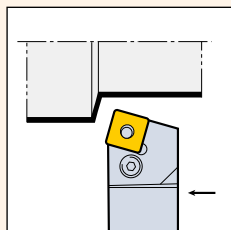

Обозначение	Размер (мм)							Пластина	Комплектующие				
	R	L	h	b	l	l ₁	f		Рычаг	Винт	Опорная пластина	Штифт опорной пластины	Ключ
PSBNR/L 1616 H09	●	●	16	16	100	21	13	SN□□ 0903 □□	LCL 3	LCS 3	LSS 32	LSP 3	L-W 2.5
			20	20	125	21	17						
2020 K09	●	●	20	20	125	28	17	SN□□ 1204 □□	LCL 4	LCS 4	LSS 42	LSP 4	L-W 3
2525 M12	●	●	25	25	150	28	22						
3225 P12	●	●	32	25	170	28	22	SN□□ 1506 □□	LCL 5	LCS 5	LSS 53	LSP 5	L-W 3
2525 M15	●	●	25	25	150	34	22						
3232 P1906D	●	●	32	32	170	39	27	SN□□ 1906 □□	LCL 6D	LCS 25C	LSS 64D	LSP 6	L-W 4
4040 S1906D	●	●	40	40	250	39	35						
4040 S2509D	●	●	40	40	250	48	35	SN□□ 2509 □□	LCL 8	LCS 8	LSS 84D	LSP 8	L-W 5
4040 S2509D-A85 ⁽¹⁾	●	●	40	40	250	48	39.5						
5050 T2509D	●	●	50	50	300	48	43						

● Пластины см. стр. A41 - A43

● Комплектующие см. стр. A175 - A185

● (1) Державка 4040 S2509D-A85 с углом в плане 85 градусов

● Стандартная позиция

● Опорная пластина LSS 85D может использоваться для пластин SN□□ 2507□□

● Пластины типа SNMD, SNMM, SNMG можно устанавливать на державки D-типа

PSDNN

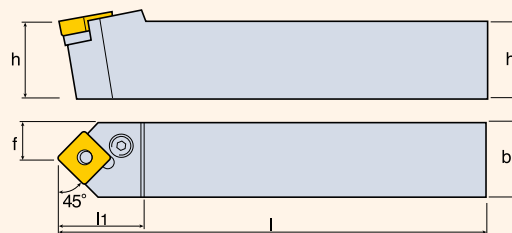
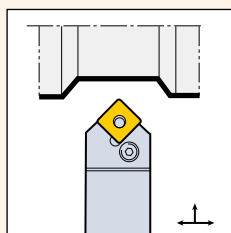

Обозначение	Размер (мм)							Пластина	Комплектующие				
			h	b	l	l ₁	f		Рычаг	Винт	Опорная пластина	Штифт опорной пластины	Ключ
PSDNN 1616 H09	●		16	16	100	21	8.0	SN□□ 0903 □□	LCL 3	LCS 3	LSS 32	LSP 3	L-W 2.5
			20	20	125	28	10.0						
2525 M12	●		25	25	150	28	12.5	SN□□ 1204 □□	LCL 4	LCS 4	LSS 42	LSP 4	L-W 3
3225 P12	●		32	25	170	28	12.5						
2020 K15			20	20	125	34	10.0	SN□□ 1506 □□	LCL 5	LCS 5	LSS 53	LSP 5	L-W 3
2525 M15	●		25	25	150	34	12.5						
3225 P1906D			32	25	170	40.5	12.5	SN□□ 1906 □□	LCL 6D	LCS 25C	LSS 64D	LSP 6	L-W 4
3232 P1906D	●		32	32	170	40.5	16.0						
4040 S1906D	●		40	40	250	40.5	20.0	SN□□ 2509 □□	LCL 8	LCS 8	LSS 84D	LSP 8	L-W 5
5050 S1906D			50	50	250	40.5	25.0						
4040 S2509D	●		40	40	250	49	20.0						
5050 T2509D	●		50	50	300	49	25.0						

● Пластины см. стр. A41 - A43

● Комплектующие см. стр. A175 - A185

● Стандартная позиция

● Опорная пластина LSS 85D может использоваться для пластин SN□□ 2507□□

● Пластины типа SNMD, SNMM, SNMG можно устанавливать на державки D-типа

PSKNR/L

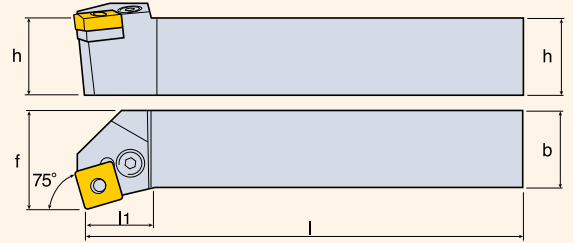
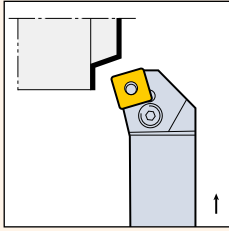

Обозначение	Размер (мм)							Пластина	Комплектующие				
	R	L	h	b	l	l ₁	f		Рычаг	Винт	Опорная пластина	Штифт опорной пластины	Ключ
PSKNR/L 2020 K09			20	20	125	19	25	SN□□ 0903 □□	LCL 3	LCS 3	LSS 32	LSP 3	L-W 2.5
2020 K12	●	●	20	20	125	25	25	SN□□ 1204 □□	LCL 4	LCS 4	LSS 42	LSP 4	L-W 3
2525 M12	●	●	25	25	150	25	32						
2525 M15			25	25	150	32	32	SN□□ 1506 □□	LCL 5	LCS 5	LSS 53	LSP 5	L-W 3
3232 P15			32	32	170	32	40	SN□□ 1906 □□	LCL 6D	LCS 25C	LSS 64D	LSP 6	L-W 4
3232 P1906D	●	●	32	32	170	38	40						
4040 S1906D	●	●	40	40	250	38	50	SN□□ 2509 □□	LCL 8	LCS 8	LSS 84D	LSP 8	L-W 5
4040 S2509D	●		40	40	250	42	50						
5050 T2509D			50	50	300	42	60						

- Пластины см. стр. A41 - A43
- Комплектующие см. стр. A175 - A185

- Стандартная позиция
- Опорная пластина LSS 85D может использоваться для пластин SN□□ 2507□□
- Пластины типа SNMD, SNMM, SNMG можно устанавливать на державки D-типа

PSSNR/L

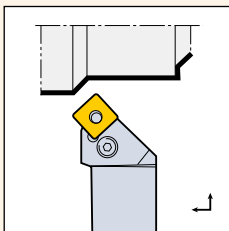

Обозначение	Размер (мм)							Пластина	Комплектующие				
	R	L	h	b	l	l ₁	f		Рычаг	Винт	Опорная пластина	Штифт опорной пластины	Ключ
PSSNR/L 1616 H09	●		16	16	100	21.5	20	SN□□ 0903 □□	LCL 3	LCS 3	LSS 32	LSP 3	L-W 2.5
2020 K09			20	20	125	21.5	25						
2020 K12	●	●	20	20	125	30	25	SN□□ 1204 □□	LCL 4	LCS 4	LSS 42	LSP 4	L-W 3
2525 K12			25	25	125	30	32						
2525 M12	●	●	25	25	150	30	32	SN□□ 1506 □□	LCL 5	LCS 5	LSS 53	LSP 5	L-W 3
3225 P12	●		32	25	170	30	32						
3232 P12	●		32	32	170	32	40	SN□□ 1906 □□	LCL 6D	LCS 25C	LSS 64D	LSP 6	L-W 4
3232 P15			32	32	170	37	40						
4040 S1906D			40	40	250	42	50	SN□□ 2509 □□	LCL 8	LCS 8	LSS 84D	LSP 8	L-W 5
4040 S2509D			40	40	250	53	50						

- Пластины см. стр. A41 - A43
- Комплектующие см. стр. A175 - A185

- Стандартная позиция
- Опорная пластина LSS 85D может использоваться для пластин SN□□ 2507□□
- Пластины типа SNMD, SNMM, SNMG можно устанавливать на державки D-типа

PTFNR/L

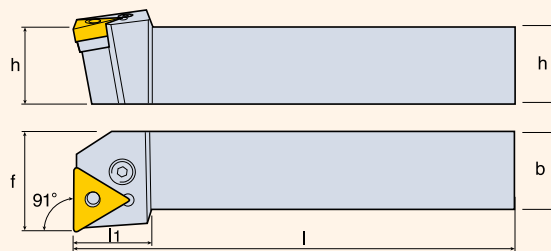
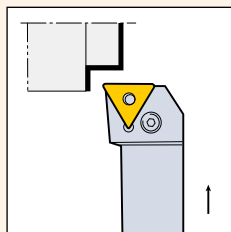

Обозначение	Размер (мм)							Пластина	Комплектующие				
	R	L	h	b	l	l ₁	f		Рычаг	Винт	Опорная пластина	Штифт опорной пластины	Ключ
PTFNR/L 1616 H16	●		16	16	100	20	20	TN□□ 1604 □□	LCL 3	LCS 3	LST 31.8	LSP 3A	L-W 2.5
2020 K16	●	●	20	20	125	20	25						
2525 M16	●	●	25	25	150	20	32	TN□□ 2204 □□	LCL 4	LCS 4	LST 42	LSP 4	L-W 3
2525 M22	●	●	25	25	150	25	32						
3232 P22	●		32	32	170	25	40	TN□□ 2706 □□	LCL 5	LCS 5	LST 53	LSP 5	L-W 3
4040 S27			40	40	250	33	50						

● Пластины см. стр. A43 - A45

● Комплектующие см. стр. A175 - A185

● Стандартная позиция

PTGNR/L

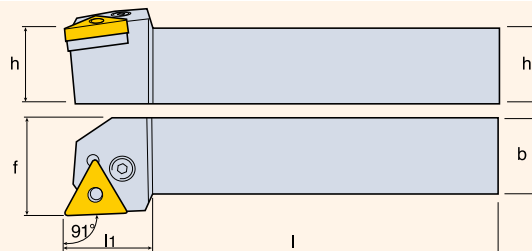
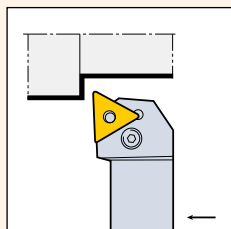

Обозначение	Размер (мм)							Пластина	Комплектующие				
	R	L	h	b	l	l ₁	f		Рычаг	Винт	Опорная пластина	Штифт опорной пластины	Ключ
PTGNR/L 1010 E11			10	10	70	15	12	TN□□ 1103 □□	LCL 2B	LCS 2B	-	*LSR 2B	L-W 2
1212 F11		●	12	12	80	15	16						
2525 M11			25	25	150	30	32	TN□□ 1604 □□	LCL 3	LCS 3	LST 31.8	LSP 3A	L-W 2.5
1616 H16	●	●	16	16	100	22	20						
2020 K16	●	●	20	20	125	22	25	TN□□ 2204 □□	LCL 4	LCS 4	LST 42	LSP 4	L-W 3
2525 M16	●	●	25	25	150	22	32						
3225 P16			32	25	170	22	32	TN□□ 2706 □□	LCL 5	LCS 5	LST 53	LSP 5	L-W 4
3232 P16	●		32	32	170	22	40						
2525 M22	●	●	25	25	150	29	32						
3225 P22			32	25	170	29	32						
3232 P22	●	●	32	32	170	29	40						
4040 S27			40	40	250	35	50						

● Пластины см. стр. A43 - A45

● Комплектующие см. стр. A175 - A185

● Стандартная позиция

● *LSR 2B - прижимное упорное кольцо

PTTNR/L

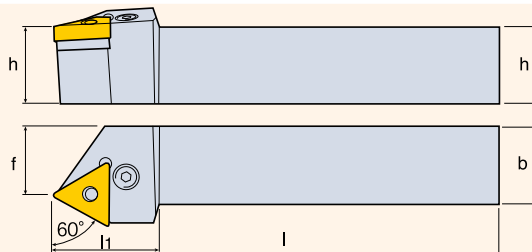
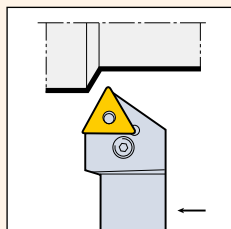

Обозначение	Размер (мм)							Пластина	Комплектующие				
	R	L	h	b	l	l ₁	f		Рычаг	Винт	Опорная пластина	Штифт опорной пластины	Ключ
PTTNR/L 1616 H16			16	16	100	24	13	TN□□ 1604 □□	LCL 3	LCS 3	LST 31.8	LSP 3A	L-W 2.5
2020 K16	●		20	20	125	24	17						
2525 M16	●		25	25	150	24	22	TN□□ 2204 □□	LCL 4	LCS 4	LST 42	LSP 4	L-W 3
2525 M22	●		25	25	150	34	22						

● Пластины см. стр. A43 - A45

● Комплектующие см. стр. A175 - A185

● Стандартная позиция

SCACR/L-SH

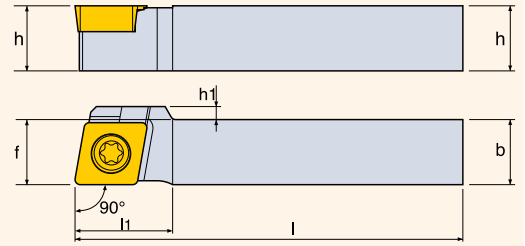
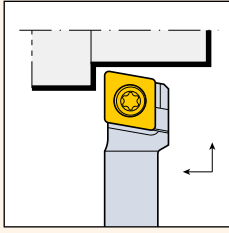

Обозначение	Размер (мм)								Пластина	Комплектующие	
	R	L	h	b	l	l ₁	f	h ₁		Винт	Ключ
SCACR/L 0808 K06-SH			8	8	125	8	8	0	CC□T 0602 □□		
1010 K06-SH			10	10	125	10	10	0			
1010 K09-SH			10	10	125	15	10	2			
1212 K09-SH			12	12	125	15	12	0	CC□T 09T3 □□		
1616 K09-SH	●		16	16	125	16	16	0			

- Пластины см. стр. A49 - A50
- Комплектующие см. стр. A175 - A185

● Стандартная позиция

SCLCR/L

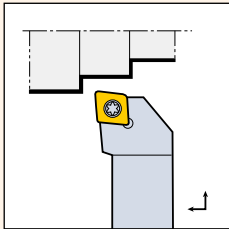

Обозначение	Размер (мм)								Пластина	Комплектующие			
	R	L	h	b	l	l ₁	f	Винт		Опорная пластина	Винт опорной пластины	Ключ	
SCLCR/L 0808 F06	●		8	8	80	10	10	CC□T 0602 □□					
1010 F06	●	●	10	10	80	10	12						
1212 F09	●	●	12	12	80	16	16	CC□T 09T3 □□					
1616 H09	●	●	16	16	100	16	20						
2020 K09	●	●	20	20	125	20	25						
2525 M09	●		25	25	150	20	32	CC□T 1204 □□					
2020 K12	●	●	20	20	125	25	25						
2525 M12	●	●	25	25	150	26	32	SO 45130I	SSC 43N	SO 60105S	T 20		

- Пластины см. стр. A49 - A50
- Комплектующие см. стр. A175 - A185

● Стандартная позиция

SCLCR/L-SH

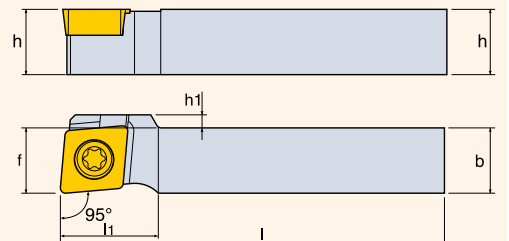
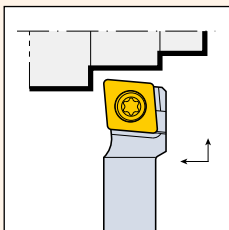

Обозначение	Размер (мм)								Пластина	Комплектующие	
	R	L	h	b	l	l ₁	f	h ₁		Винт	Ключ
SCLCR/L 0808 K06-SH			8	8	125	8	8	0	CC□T 0602 □□		
1010 K06-SH			10	10	125	10	10	0			
1010 K09-SH			10	10	125	15	10	2			
1212 K09-SH	●		12	12	125	15	12	0	CC□T 09T3 □□		
1616 K09-SH	●		16	16	125	16	16	0			

- Пластины см. стр. A49 - A50
- Комплектующие см. стр. A175 - A185

● Стандартная позиция

SDJCR/L

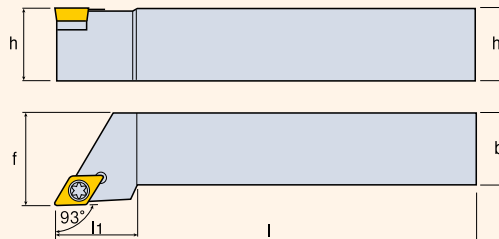
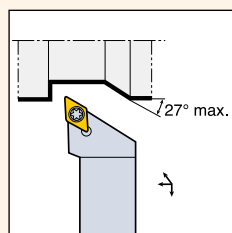

Обозначение	Размер (мм)							Пластина	Комплектующие			
	R	L	h	b	l	l ₁	f		Винт	Опорная пластина	Винт опорной пластины	Ключ
SDJCR/L 0808 E07			8	8	70	13	10	DC□T 0702 □□				
1212 F07	●	●	12	12	80	15	16					
1616 H07	●		16	16	100	15	20					
2020 K07	●		20	20	125	20	25					
1616 H11	●	●	16	16	100	24	20	DC□T 11T3 □□	SO 35124I	SSD 32	SO 50090S	T 15
2020 K11	●	●	20	20	125	24	25					
2525 M11	●	●	25	25	150	28	32					

- Пластины см. стр. A51 - A52
- Комплектующие см. стр. A175 - A185

● Стандартная позиция

SDJCR/L-SH

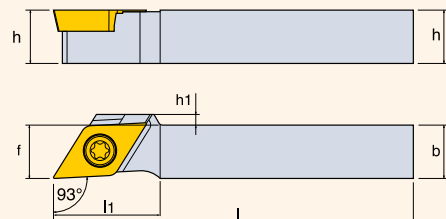
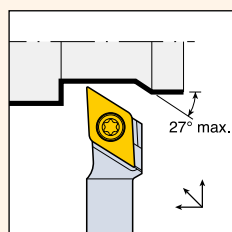

Обозначение	Размер (мм)								Пластина	Комплектующие	
	R	L	h	b	l	l ₁	f	h ₁		Винт	Ключ
SDJCR/L 0808 K07-SH			8	8	125	12.7	8	0	DC□T 0702 □□		
1010 K07-SH	●		10	10	125	15	10	0			
1010 K11-SH	●		10	10	125	20	10	2	DC□T 11T3 □□	SO 35080I	T 15
1212 K11-SH	●	●	12	12	125	20	12	0			
1616 K11-SH	●	●	16	16	125	20	16	0			

- Пластины см. стр. A51 - A52
- Комплектующие см. стр. A175 - A185

● Стандартная позиция

SDJNR/L

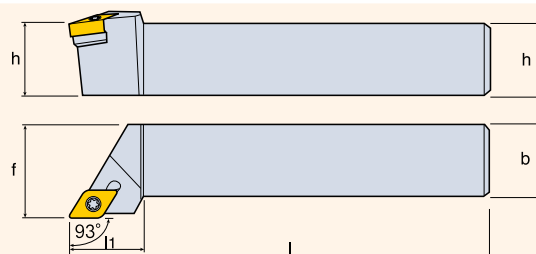
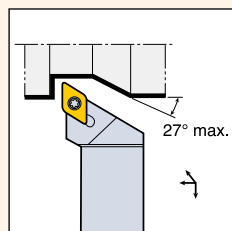

Обозначение	Размер (мм)							Пластина	Комплектующие			
	R	L	h	b	l	l ₁	f		Винт	Опорная пластина	Винт опорной пластины	Ключ
SDJNR/L 1616 H11			16	16	100	25	20	DN□□ 1104 □□		SSD 32	SO 50090S	T 10
2020 K11			20	20	125	25	25					
2525 M11	●		25	25	150	25	32					

- Пластины см. стр. A38 - A39
- Комплектующие см. стр. A175 - A185

● Стандартная позиция

SDNCN-SH

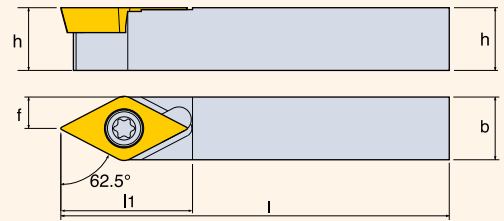
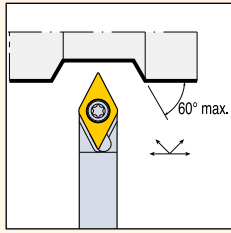

Обозначение	Размер (мм)						Пластина	Комплектующие		
	h	b	l	l1	f	Винт		Ключ		
SDNCN 0808 K07-SH	8	8	125	15	4	DC□T 0702 □□		SO 25065I		
1010 K07-SH	10	10	125	15	5					
1010 K11-SH	10	10	125	22	5	DC□T 11T3 □□		SO 35080I	T 15	
1212 K11-SH	●	12	12	125	22					6
1616 K11-SH	●	16	16	125	22					8

- Пластины см. стр. A51 - A52
- Комплектующие см. стр. A175 - A185

● Стандартная позиция

SDNCN

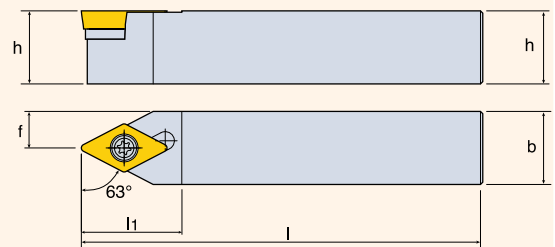
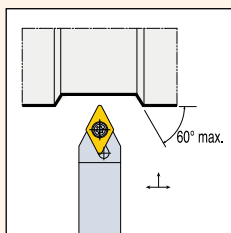

Обозначение	Размер (мм)						Пластина	Комплектующие			
	h	b	l	l1	f	Винт		Опорная пластина	Винт опорной пластины	Ключ	
SDNCN 0808 F07	8	8	80	15	4	DC□T 0702 □□		-	-		
1010 F07	●	10	10	80	15						5
1616 H11	●	16	16	100	22	DC□T 11T3 □□	SO 35080I	SSD 32	SO 50090S	T 15	
2525 M11	●	25	25	150	22						12.5

- Пластины см. стр. A51 - A52
- Комплектующие см. стр. A175 - A185

● Стандартная позиция

SDQNR/L

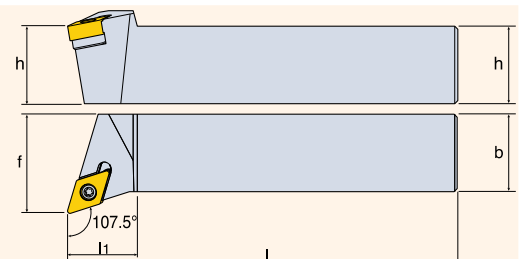
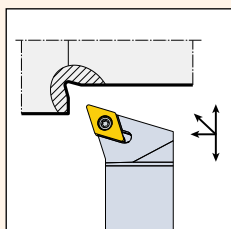

Обозначение	Размер (мм)								Пластина	Комплектующие			
	R	L	h	b	l	l1	f	Винт		Опорная пластина	Винт опорной пластины	Ключ	
SDQNR/L 1616 H11			16	16	100	22	20	DN□□ 1104 □□		SSD 32	SO 50090S		
2020 K11	●		20	20	125	22	25						
2525 M11	●		25	25	150	22	32						

- Пластины см. стр. A38 - A39
- Комплектующие см. стр. A175 - A185

● Стандартная позиция

SRDCN

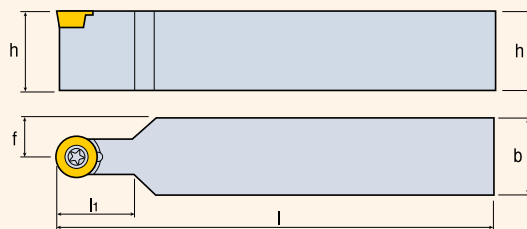
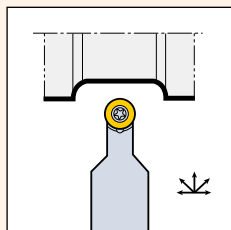

Обозначение	Размер (мм)						Пластина	Комплектующие		
	R	L	h	b	l	l1		f	Винт	Ключ
SRDCN 1616 H10	●		16	16	100	17.2	8	RC□T 10T3 □□	TS 400971	T 15
2020 K10	●		20	20	125	22.5	10			
2525 M10	●		25	25	150	27.5	12.5			
2525 M12	●		25	25	150	27.5	12.5	RC□T 1204 □□	SO 400501	T 15

- Пластины см. стр. A52
- Комплектующие см. стр. A175 - A185

● Стандартная позиция

SRGCR/L

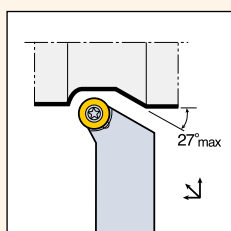

Обозначение	Размер (мм)								Пластина	Комплектующие		
	R	L	h	b	l	l1	f	Винт		Ключ		
SRGCR/L 1616 H10			16	16	100	16.7	20	RC□T 10T3 □□	TS 400971	T 15		
2020 K10			20	20	125	15	25					
2525 M10	●	●	25	25	150	15	32					

- Пластины см. стр. A52
- Комплектующие см. стр. A175 - A185

● Стандартная позиция

SSDCN

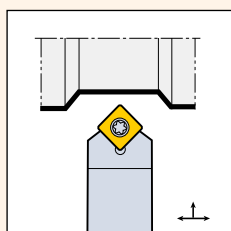

Обозначение	Размер (мм)						Пластина	Комплектующие				
	R	L	h	b	l	l1		f	Винт	Опорная пластина	Винт опорной пластины	Ключ
SSDCN 1212 F09	●		12	12	80	15.5	6	SC□T 09T3 □□	SO 350801	-	-	T 15
1616 H09	●		16	16	100	15.5	8		SO 351241	SSS 32	SO 50090S	T 15

- Пластины см. стр. A53
- Комплектующие см. стр. A175 - A185

● Стандартная позиция

SSSCR/L

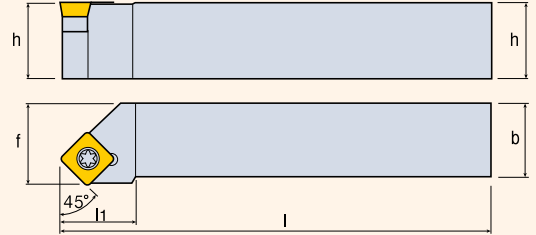
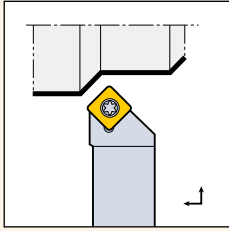

Обозначение	Размер (мм)							Пластина	Комплектующие			
	R	L	h	b	l	l ₁	f		Винт	Опорная пластина	Винт опорной пластины	Ключ
SSSCR/L 1212 F09 1616 H09			12	12	80	15.5	14	SC□□ 09T3 □□	SO 35080I	-	-	T 15
	●	●	16	16	100	15.5	17		SO 35124I	SSS 32	SO 50090S	
2020 K12	●	●	20	20	125	24	22	SC□□ 1204 □□	SO 45130I	SSS 43N	SO 60105S	T 20
2525 M12	●	●	25	25	150	24	27					

- Пластины см. стр. A53
- Комплектующие см. стр. A175 - A185

● Стандартная позиция

STFCR/L

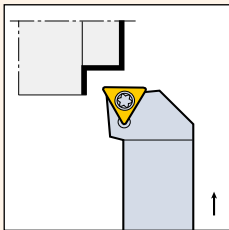

Обозначение	Размер (мм)							Пластина	Комплектующие			
	R	L	h	b	l	l ₁	f		Винт	Опорная пластина	Винт опорной пластины	Ключ
STFCR/L 1212 F11 1616 H11		●	12	12	80	14	16	TC□□ 1102 □□	SO 25065I	-	-	T 7
	1616 H16		16	16	100	19	20		TC□□ 16T3 □□	SO 35124I	SST 32	
2020 K16	●	●	20	20	125	19	25					
2525 M16	●	●	25	25	150	20	32					

- Пластины см. стр. A54
- Комплектующие см. стр. A175 - A185

● Стандартная позиция

STGCR/L

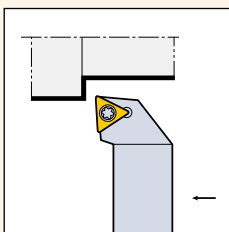

Обозначение	Размер (мм)							Пластина	Комплектующие			
	R	L	h	b	l	l ₁	f		Винт	Опорная пластина	Винт опорной пластины	Ключ
STGCR/L 1010 E09			10	10	70	11	12	TC□□ 0902 □□	SO 22050I	-	-	T 7
1212 F11	●	●	12	12	80	14.3	16	TC□□ 1102 □□	SO 25065I			
1616 H11		●	16	16	100	14.3	20	TC□□ 16T3 □□	SO 35124I	SST 32	SO 50090S	T 15
1616 H16		●	16	16	100	21	20					
2020 K16	●	●	20	20	125	21	25					
2525 M16	●	●	25	25	150	21	32					

- Пластины см. стр. A54
- Комплектующие см. стр. A175 - A185

● Стандартная позиция

STGCR/L-SH

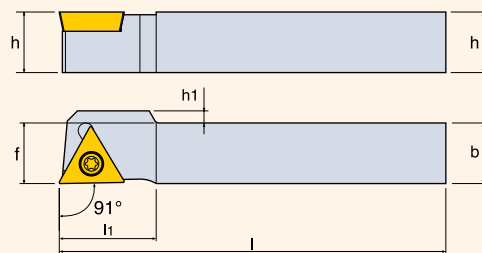
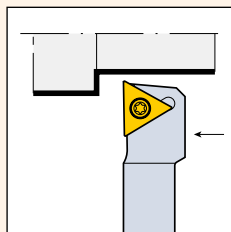

Обозначение	Размер (мм)								Пластина	Комплектующие	
	R	L	h	b	l	l ₁	f	h ₁		Винт	Ключ
STGCR/L 1010 K11-SH			10	10	125	16	10	2	TC□T 1103 □□		
1212 K11-SH			12	12	125	16	12	0			
1616 K11-SH			16	16	125	16	16	0			

- Пластины см. стр. A54
- Комплектующие см. стр. A175 - A185

● Стандартная позиция

SVJBR/L

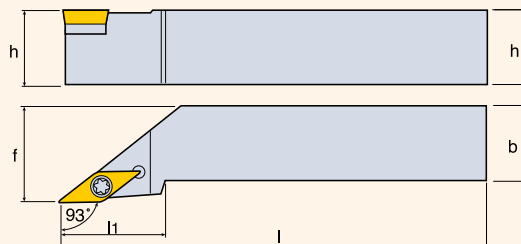
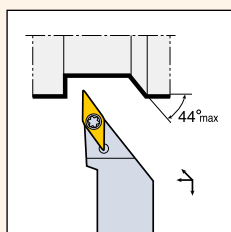

Обозначение	Размер (мм)							Пластина	Комплектующие			
	R	L	h	b	l	l ₁	f		Винт	Опорная пластина	Винт опорной пластины	Ключ
SVJBR/L 2020 K16	●	●	20	20	125	35	25	VB□T 1604 □□				
2525 M16	●	●	25	25	150	35	32					
3225 P16	●	●	32	25	170	35	32					
3232 P16	●	●	32	32	170	35	40					
	●	●	32	32	170	35	40					

- Пластины см. стр. A56 - A57
- Комплектующие см. стр. A175 - A185

● Стандартная позиция

SVJBR/L-SH

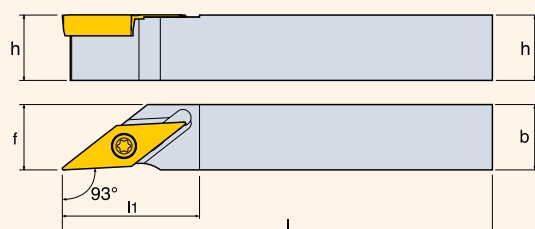
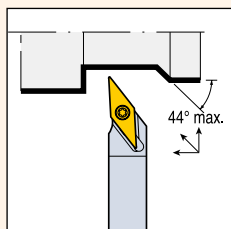

Обозначение	Размер (мм)							Пластина	Комплектующие	
	R	L	h	b	l	l ₁	f		Винт	Ключ
SVJBR/L 1010 K11-SH	●		10	10	125	21	10	VB□T 1103 □□		
1212 K11-SH	●	●	12	12	125	21	12			
1616 K11-SH	●	●	16	16	125	21	16			

- Пластины см. стр. A56 - A57
- Комплектующие см. стр. A175 - A185

● Стандартная позиция

SVJCR/L

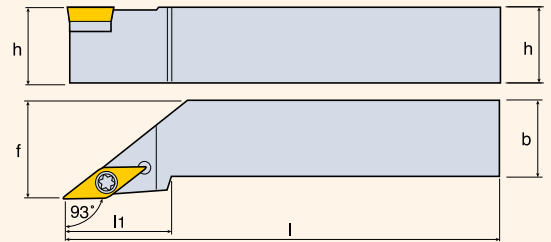
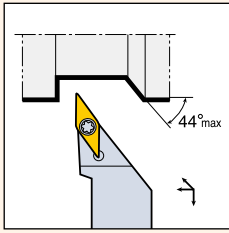

Обозначение	Размер (мм)							Пластина	Комплектующие			
	R	L	h	b	l	l1	f		Винт	Опорная пластина	Винт опорной пластины	Ключ
SVJCR/L 2020 K16	●	●	20	20	125	35	25	VC□□ 1604 □□				
2525 M16	●	●	25	25	150	35	32					
3225 P16			32	25	170	35	32					
3232 P16			32	32	170	47	40					

- Пластины см. стр. A57
- Комплектующие см. стр. A175 - A185

● Стандартная позиция

SVJNR/L

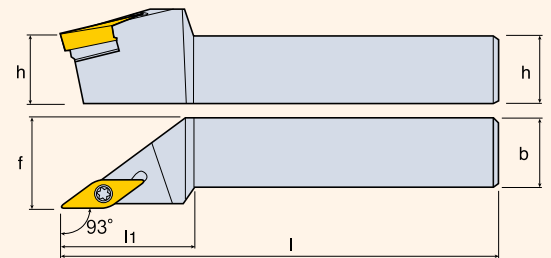
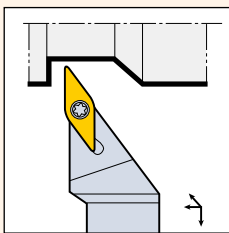

Обозначение	Размер (мм)							Пластина	Комплектующие			
	R	L	h	b	l	l1	f		Винт	Опорная пластина	Винт опорной пластины	Ключ
SVJNR/L 1616 H13			16	16	100	30	20	VN□□ 1304 □□				
2020 K13			20	20	125	35	25					
2525 M13	●	●	25	25	150	43	32					

- Пластины см. стр. A46
- Комплектующие см. стр. A175 - A185

● Стандартная позиция

SVVBN

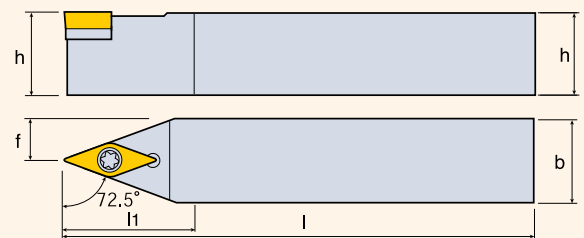
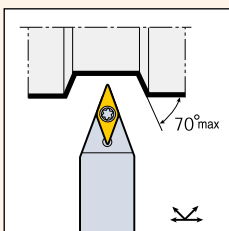

Обозначение	Размер (мм)							Пластина	Комплектующие			
	R	L	h	b	l	l1	f		Винт	Опорная пластина	Винт опорной пластины	Ключ
SVVBN 2020 K16	●		20	20	125	31.5	10.0	VB□□ 1604 □□				
2525 M16	●		25	25	150	31.5	12.5					
3225 P16	●		32	25	170	31.5	12.5					

- Пластины см. стр. A56 - A57
- Комплектующие см. стр. A175 - A185

● Стандартная позиция

SVVBN-SH

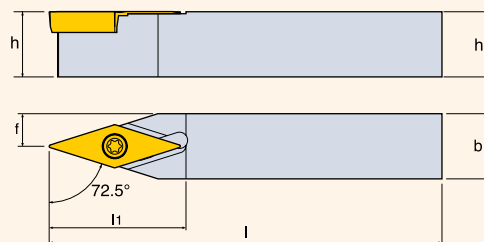
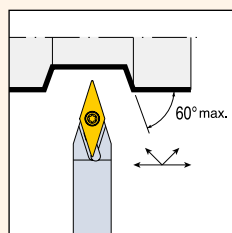

Обозначение	Размер (мм)						Пластина	Комплектующие	
	h	b	l	li	f	Винт		Ключ	
SVVBN 1010 K11-SH	10	10	125	22	5	VC□T 1103 □□			
1212 K11-SH	● 12	12	125	22	6				
1616 K11-SH	● 16	16	125	22	8				

- Пластины см. стр. A56 - A57
- Комплектующие см. стр. A175 - A185

● Стандартная позиция

SVVCN

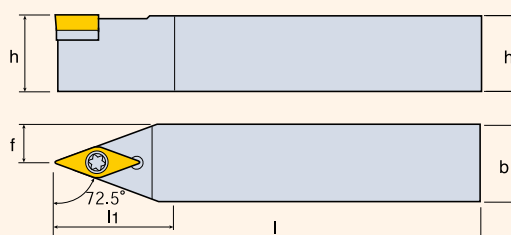
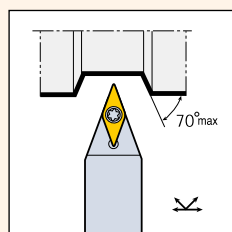

Обозначение	Размер (мм)						Пластина	Комплектующие			
	h	b	l	li	f	Винт		Опорная пластина	Винт опорной пластины	Ключ	
SVVCN 2020 K16	20	20	125	31.5	10.0	VC□T 1604 □□					
2525 M16	● 25	25	150	31.5	12.5						
3225 P16	32	25	170	31.5	12.5						
3232 P16	32	32	170	32	16.0						

- Пластины см. стр. A57
- Комплектующие см. стр. A175 - A185

● Стандартная позиция

TCBNR/L

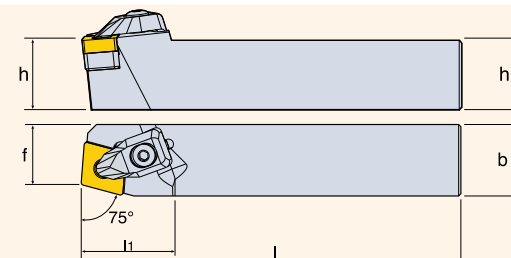
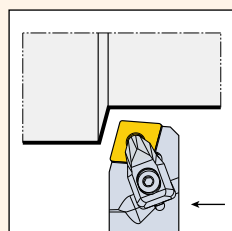

Обозначение	Размер (мм)								Пластина	Комплектующие					
	R	L	h	b	l	li	f	Прижим		Прижимной винт	Опорная пластина	Винт опорной пластины	Пружина	Ключ	
TCBNR/L 2525 M12	●	●	25	25	150	32	22.5	CN□□ 1204 □□							
3232 P19	●	●	32	32	170	42	27	CN□□ 1906 □□							

- Пластины см. стр. A34 - A37
- Комплектующие см. стр. A175 - A185

● Стандартная позиция

TCLNR/L

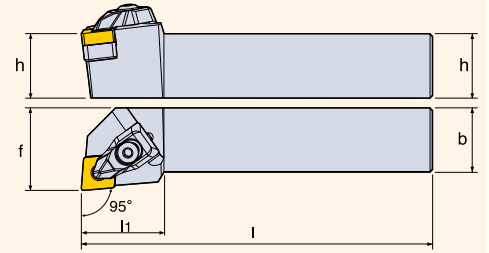
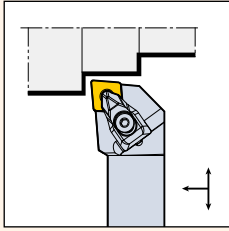

Обозначение	Размер (мм)							Пластина	Комплектующие					
	R	L	h	b	l	l ₁	f		Прижим	Прижимной винт	Опорная пластина	Винт опорной пластины	Пружина	Ключ
TCLNR/L 2020 K09	●	●	20	20	125	25	25	CN□□ 0903 □□		DLS 3	LSC 32	SO 40085I	DSP 3	L-W 2.5
2525 M09	●		25	25	150	25	32							
2020 K12			20	20	125	32	25	CN□□ 1204 □□		DLS 4	TSC 44	SO 40050I	DSP 4	L-W 3
2525 M12	●	●	25	25	150	32	32							
3225 P12	●	●	32	25	170	32	32							
3232 P12		●	32	32	170	32	40							
2525 M16	●		25	25	150	36	32	CN□□ 1606 □□	DLM 5	DLS 5	TSC 54	SO 50090I	DSP 5	L-W 4
3232 P19	●	●	32	32	170	42	40	CN□□ 1906 □□		DLS 5	LSC 63	SO 80180I	DSP 5	L-W 4
4040 S19	●	●	40	40	250	42	50							

• Пластины см. стр. A34 - A37

• Комплектующие см. стр. A175 - A185

● Стандартная позиция

TDJNR/L

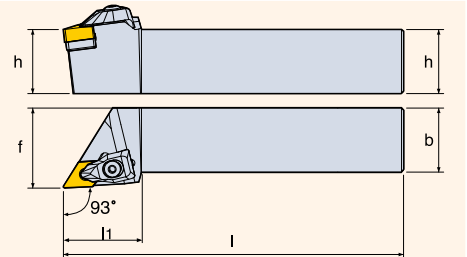
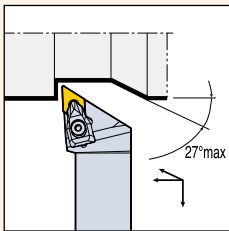

Обозначение	Размер (мм)							Пластина	Комплектующие					
	R	L	h	b	l	l ₁	f		Прижим	Прижимной винт	Опорная пластина	Винт опорной пластины	Пружина	Ключ
TDJNR/L 2020 K11	●	●	20	20	125	30	25	DN□□ 1104 □□		DLS 3	LSD 32	SO 40085I	DSP 3	L-W 2.5
2525 M11	●	●	25	25	150	30	32							
2020 K15		●	20	20	125	39	25	DN□□ 1506 □□		DLS 4	TSD 43	SO 40050I	DSP 4	L-W 3
2525 M15	●	●	25	25	150	39	32							
2525 M1504	●	●	25	25	150	39	32							
2525 M1504	●	●	25	25	150	39	32	DN□□ 1504 □□	DLM 4	DLS 4	TSD 44	SO 40050I	DSP 4	L-W 3

• Пластины см. стр. A38 - A39

• Комплектующие см. стр. A175 - A185

● Стандартная позиция

TDNNR/L

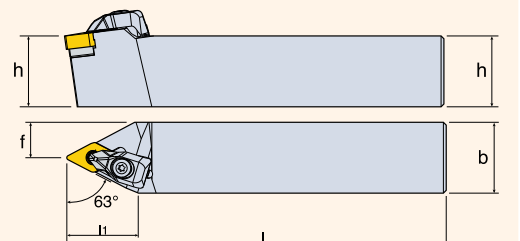
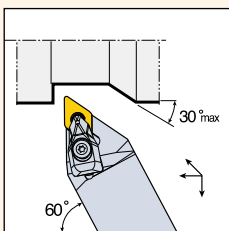

Обозначение	Размер (мм)							Пластина	Комплектующие					
	R	L	h	b	l	l ₁	f		Прижим	Прижимной винт	Опорная пластина	Винт опорной пластины	Пружина	Ключ
TDNNR/L 2525 M11			25	25	150	30	12.5	DN□□ 1104 □□		DLS 3	LSD 32	SO 40085I	DSP 3	L-W 2.5

• Пластины см. стр. A38 - A39

• Комплектующие см. стр. A175 - A185

● Стандартная позиция

THSNR/L

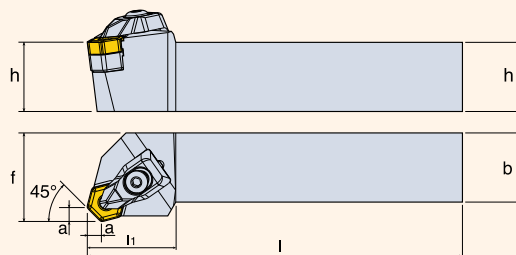
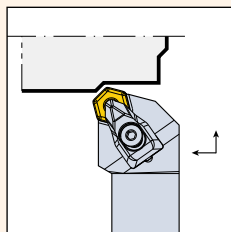

Обозначение	Размер (мм)							Пластина	Комплектующие						
	R	L	h	b	l	l1	f		Прижим	Прижимной винт	Опорная пластина	Винт опорной пластины	Пружина	Ключ	
THSNR/L 2525 M05	●		25	25	150	32	32	4.2	HN□□ 0504 □□	DLM 4	DLS 4	TSH 44	SO 40050I	DSP 4	L-W 3
2525 M10			25	25	150	42	32	6.5	HN□□ 1006 □□	DLM 6	DLS 5	TSH 64	SO 50090I	DSP 5	L-W 4
3232 P05	●	●	32	32	170	32	40	4.2	HN□□ 0504 □□	DLM 4	DLS 4	TSH 44	SO 40050I	DSP 4	L-W 3
3232 P10			32	32	170	42	40	6.5	HN□□ 1006 □□	DLM 6	DLS 5	TSH 64	SO 50090I	DSP 5	L-W 4

- Пластины см. стр. A40
- Комплектующие см. стр. A175 - A185

● Стандартная позиция

TSDNN

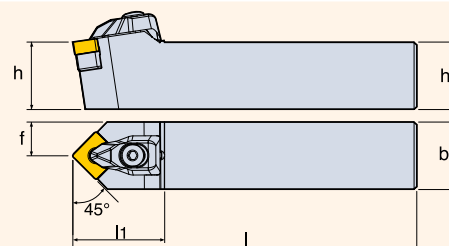
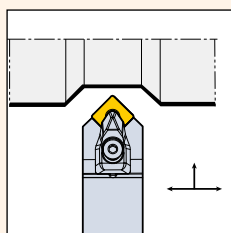

Обозначение	Размер (мм)						Пластина	Комплектующие					
		h	b	l	l1	f		Прижим	Прижимной винт	Опорная пластина	Винт опорной пластины	Пружина	Ключ
TSDNN 2525 M12	●	25	25	150	34	12.5	SN□□ 1204 □□	DLM 4	DLS 4	TSS 44	SO 40050I	DSP 4	L-W 3
3232 P19	●	32	32	170	44	16	SN□□ 1906 □□	DLM 6	DLS 5	LSS 63	SO 80180I	DSP 5	L-W 4

- Пластины см. стр. A41 - A43
- Комплектующие см. стр. A175 - A185

● Стандартная позиция

TSKNR/L

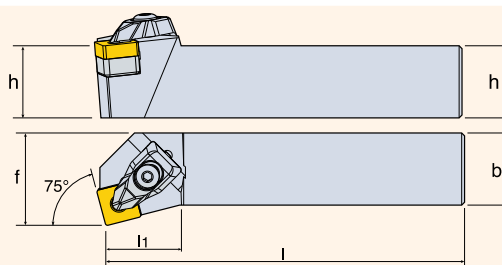
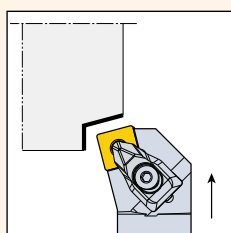

Обозначение	Размер (мм)							Пластина	Комплектующие					
	R	L	h	b	l	l1	f		Прижим	Прижимной винт	Опорная пластина	Винт опорной пластины	Пружина	Ключ
TSKNR/L 2525 M12	●		25	25	150	27	32	SN□□ 1204 □□	DLM 4	DLS 4	TSS 44	SO 40050I	DSP 4	L-W 3

- Пластины см. стр. A41 - A43
- Комплектующие см. стр. A175 - A185

● Стандартная позиция

TSSNR/L

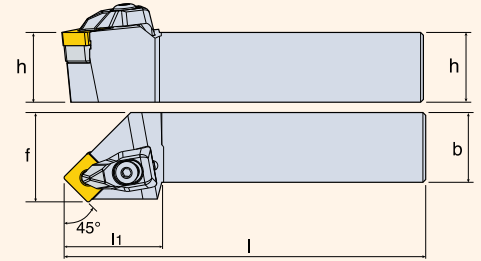
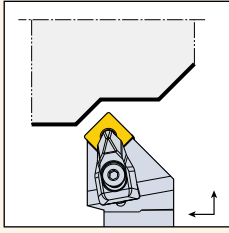

Обозначение	Размер (мм)							Пластина	Комплектующие					
	R	L	h	b	l	l ₁	f		Прижим	Прижимной винт	Опорная пластина	Винт опорной пластины	Пружина	Ключ
TSSNR/L 2525 M12	●	●	25	25	150	35	32	SN□□ 1204 □□						

• Пластины см. стр. A41 - A43

● Стандартная позиция

• Комплектующие см. стр. A175 - A185

TTGNR/L TTJNR/L

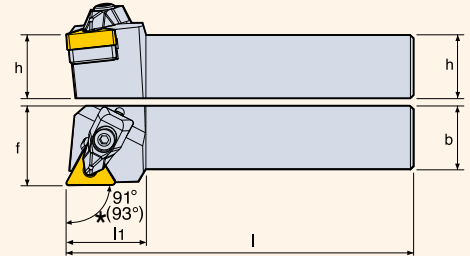
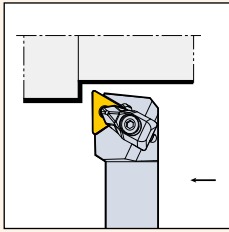

Обозначение	Размер (мм)									Пластина	Комплектующие					
	R	L	h	b	l	l ₁	f	A	Прижим		Прижимной винт	Опорная пластина	Винт опорной пластины	Пружина	Ключ	
TTGNR/L 2525 M16	●	●	25	25	150	25	32	91	TN□□ 1604 □□							
TTJNR/L 2020 K16	●	●	20	20	125	25	25	93	TN□□ 1604 □□							
2525 M16	●	●	25	25	150	25	32	93	TN□□ 1604 □□							

• Пластины см. стр. A43 - A45

● Стандартная позиция

• Комплектующие см. стр. A175 - A185

• *Угол в плане TTJNR/L - 93 градуса

TWLNRL

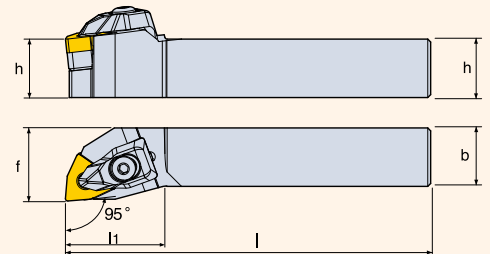
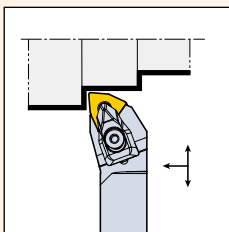

Обозначение	Размер (мм)							Пластина	Комплектующие					
	R	L	h	b	l	l ₁	f		Прижим	Прижимной винт	Опорная пластина	Винт опорной пластины	Пружина	Ключ
TWLNRL 2020 K06	●	●	20	20	125	26	25	WN□□ 0604 □□						
2525 M06	●	●	25	25	150	26	32							
2020 K08	●	●	20	20	125	34.2	25	WN□□ 0804 □□						
2525 M08	●	●	25	25	150	34.2	32							
3232 P08	●	●	32	32	170	34.2	40							

• Пластины см. стр. A47 - A48

● Стандартная позиция

• Комплектующие см. стр. A175 - A185

TVJNR/L

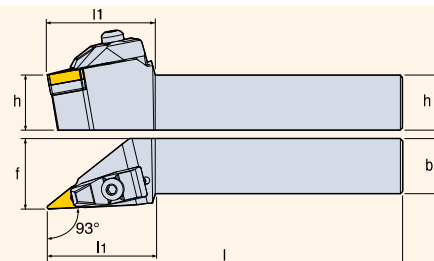
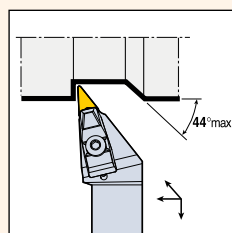

Обозначение	Размер (мм)							Пластина	Комплектующие					
	R	L	h	b	l	l ₁	f		Прижим	Прижимной винт	Опорная пластина	Винт опорной пластины	Пружина	Ключ
TVJNR/L 2020 K13			20	20	125	49	25	VN□□ 1304 □□						
2525 M13			25	25	150	49	32							
2020 K16	●	●	20	20	125	49	25	VN□□ 1604 □□						
2525 M16	●	●	25	25	150	49	32							

- Пластины см. стр. A46
- Комплектующие см. стр. A175 - A185

● Стандартная позиция

WTENN

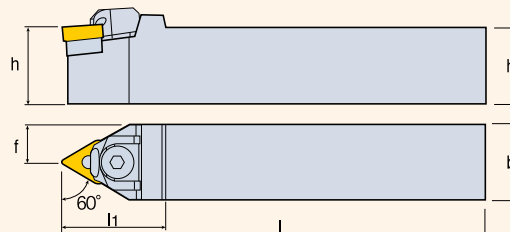
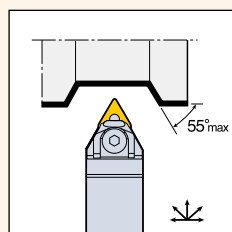

Обозначение	Размер (мм)							Пластина	Комплектующие					
	R	L	h	b	l	l ₁	f		Прижим	Винт	Упорное кольцо	Опорная пластина	Винт штифта	Ключ
WTENN 2020 K16	●		20	20	125	35	10.0	TN□□ 1604 □□						
2525 M16	●		25	25	150	35	12.5							
2525 M22	●		25	25	150	38	12.5	TN□□ 2204 □□						
3225 P22			32	25	170	38	12.5							
3232 P22	●		32	32	170	38	16.0							

- Пластины см. стр. A43 - A45
- Комплектующие см. стр. A175 - A185

● Стандартная позиция

WTGNR/L

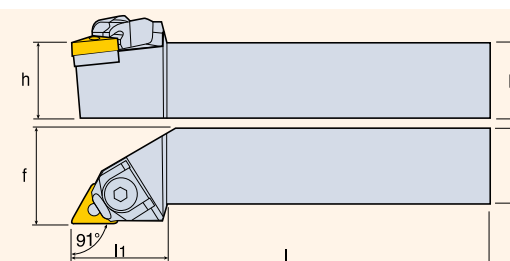
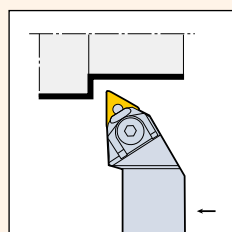

Обозначение	Размер (мм)							Пластина	Комплектующие					
	R	L	h	b	l	l ₁	f		Прижим	Винт	Упорное кольцо	Опорная пластина	Винт штифта	Ключ
WTGNR/L 2020 K16	●	●	20	20	125	32	25	TN□□ 1604 □□						
2525 M16	●	●	25	25	150	32	32							
2525 M22			25	25	150	38	32	TN□□ 2204 □□						
3232 P22	●		32	32	170	38	40							

- Пластины см. стр. A43 - A45
- Комплектующие см. стр. A175 - A185

● Стандартная позиция

WTJNR/L

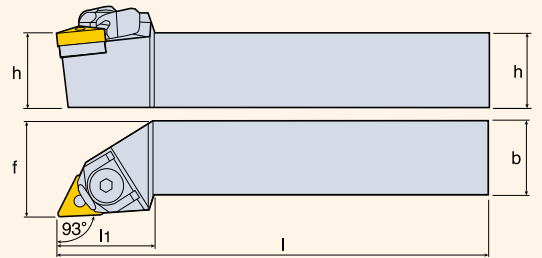
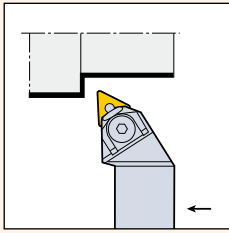

Обозначение	Размер (мм)							Пластина	Комплектующие					
	R	L	h	b	l	l ₁	f		Прижим	Винт	Упорное кольцо	Опорная пластина	Винт штифта	Ключ
WTJNR/L 2020 K16	●	●	20	20	125	32	25	TN□□ 1604 □□	WC 33	WCS 4	WSR 4	WST 33	WSS 33	L-W 3
2525 M16	●	●	25	25	150	32	32							
3225 P16	●	●	32	25	170	32	32							
3232 P16	●	●	32	32	170	38	40							
2525 M22	●	●	25	25	150	38	32	TN□□ 2204 □□	WC 43	WCS 4	WSR 4	WST 43	WSS 43	L-W 3
3232 P22	●	●	32	32	170	38	40							

- Пластины см. стр. A43 - A45
- Комплектующие см. стр. A175 - A185

● Стандартная позиция

CCLNR/L

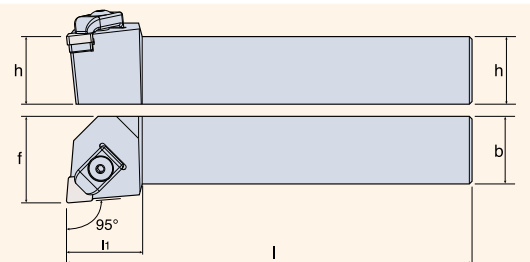
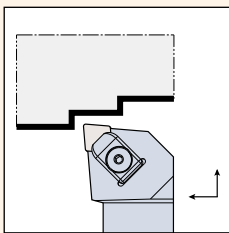

Обозначение	Размер (мм)							Пластина	Комплектующие				
	R	L	h	b	l	l ₁	f		Прижим	Прижимной винт	Опорная пластина	Винт опорной пластины	Ключ
CCLNR/L 2525 M09			25	25	150	28	32	CN□N 0903 □□	3127 C	SH M5 X 0.8 X 16	LSC 32	SO 40085I	L-W 4

- Пластины см. стр. A68
- Комплектующие см. стр. A175 - A185

● Стандартная позиция

CRDNN

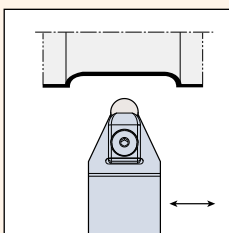

Обозначение	Размер (мм)							Пластина	Комплектующие				
	R	L	h	b	l	l ₁	f		Прижим	Прижимной винт	Опорная пластина	Винт опорной пластины	Ключ
CRDNN 2525 M09	●		25	25	150	27	12.5	RN□N 090300	3127 C	SH M5 X 0.8 X 16	LSR 32	SO 40085I	L-W 4

- Пластины см. стр. A69
- Комплектующие см. стр. A175 - A185

● Стандартная позиция

CSDNN

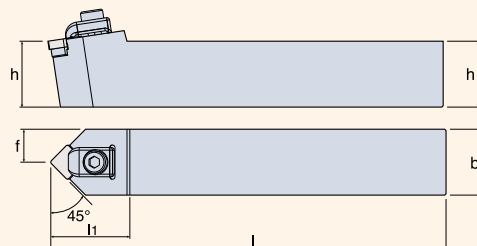
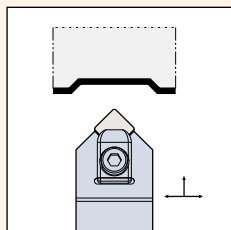

Обозначение	Размер (мм)						Пластина	Комплектующие				
	h	b	l	l ₁	f	Прижим		Прижимной винт	Опорная пластина	Винт опорной пластины	Ключ	
CSDNN 2525 M09	25	25	125	30	12.5		SN□N 0903 □□					

- Пластины см. стр. A76
- Комплектующие см. стр. A175 - A185

● Стандартная позиция

CCLNR/L-CE

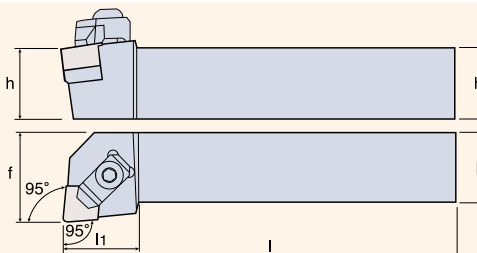
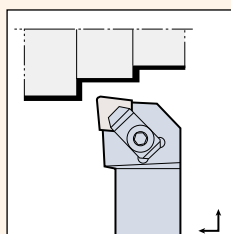

Обозначение	Размер (мм)							Пластина	Комплектующие				
	R	L	h	b	l	l ₁	f		Прижим	Прижимной винт	Опорная пластина	Винт опорной пластины	Ключ
CCLNR/L 2020 K12-CE			20	20	125	27	25	CNGN 1207 □□					
2525 M12-CE	●		25	25	150	27	32						
2020 K12-CEA	●		20	20	125	27	25	CNGN 1204 □□					
2525 M12-CEA	●		25	25	150	27	32						

- Пластины см. стр. A68
- Комплектующие см. стр. A175 - A185

● Стандартная позиция

CEGNR/L-CE

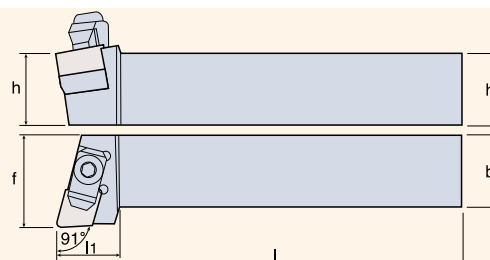
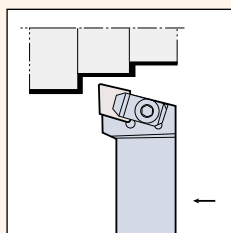

Обозначение	Размер (мм)							Пластина	Комплектующие				
	R	L	h	b	l	l ₁	f		Прижим	Прижимной винт	Опорная пластина	Винт опорной пластины	Ключ
CEGNR/L 2525 M13-CE			25	25	150	22	32	ENGN 1307 □□					

- Пластины см. стр. A69
- Комплектующие см. стр. A175 - A185

● Стандартная позиция

CEQNR/L-CE

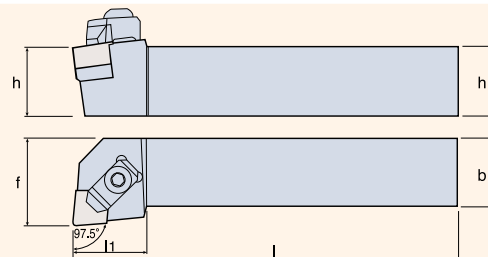
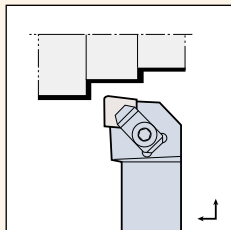

Обозначение	Размер (мм)							Пластина	Комплектующие				
	R	L	h	b	l	l ₁	f		Прижим	Прижимной винт	Опорная пластина	Винт опорной пластины	Ключ
CEQNR/L 2020 K13-CE			20	20	125	32	25	ENGN 1307 □□					
2525 M13-CE	●		25	25	150	32	32						

- Пластины см. стр. A69
- Комплектующие см. стр. A175 - A185

● Стандартная позиция

CRDCN - 120

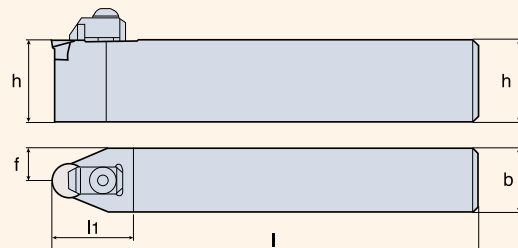
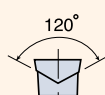
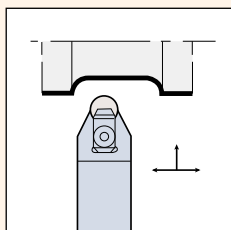

Обозначение	Размер (мм)							Пластина	Комплектующие				
		h	b	l	l ₁	f	Прижим		Прижимной винт	Опорная пластина	Винт опорной пластины	Ключ	
CRDCN 2525 M06-120		25	25	150	28	12.5	RCGX 060600						
3225 P06-120	●	32	25	170	28	12.5							
3225 P09-120	●	32	25	170	30	12.5	RCGX 090700	BCL 6-20A	BH M6 X 1 X 25	CERS 06	SO 220501	L-W 4	
3225 P12-120	●	32	25	170	32	12.5	RCGX 120700	BCL 6		CERS 09			BH M2.5 X 0.45 X 10

- Пластины см. стр. A69
- Комплектующие см. стр. A175 - A185

● Стандартная позиция

CRDCN - 140

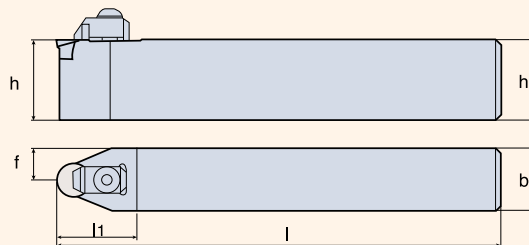
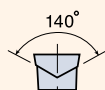
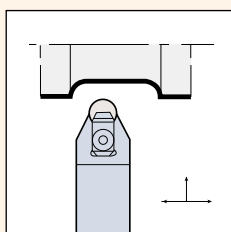

Обозначение	Размер (мм)							Пластина	Комплектующие				
		h	b	l	l ₁	f	Прижим		Прижимной винт	Опорная пластина	Винт опорной пластины	Ключ	
CRDCN 2525 M06-140		25	25	150	28	12.5	RCGX 060300						
3225 P06-140	●	32	25	170	28	12.5							
3225 P09-140	●	32	25	170	30	12.5	RCGX 090300	BCL 6-20A	BH M6 X 1 X 25	CBRS 06	SO 220501	L-W 4	
3225 P12-140	●	32	25	170	32	12.5	RCGX 120400	BCL 6		CBRS 09			BH M2.5 X 0.45 X 10

- Пластины см. стр. A76
- Комплектующие см. стр. A175 - A185

● Стандартная позиция

CRDNN-CE

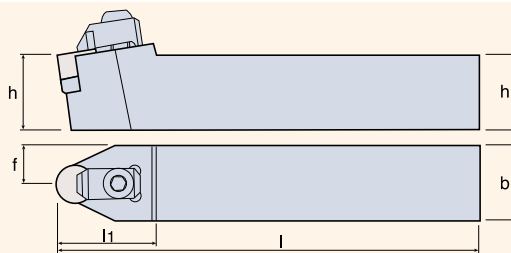
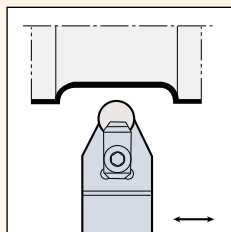

Обозначение	Размер (мм)						Пластина	Комплектующие					
	R	L	h	b	l	li		f	Прижим	Прижимной винт	Опорная пластина	Винт опорной пластины	Ключ
CRDNN 2020 K12-CE			20	20	125	32	10.0	RNGN 120700	BCL 6	BH M6 X 1 X 25	S 43	BH M5 X 0.8 X 8	L-W 4
2525 M12-CE	●		25	25	150	32	12.5					BH M5 X 0.8 X 10	
3225 P12-CE	●		32	25	170	32	12.5					BH M5 X 0.8 X 8	
2020 K12-CEA			20	20	125	32	10.0	RNGN 120400				BH M5 X 0.8 X 10	
2525 M12-CEA	●		25	25	150	32	12.5	RNGN 120300				BH M5 X 0.8 X 10	
2525 M12-CEB	●		25	25	150	32	12.5	RNGN 150700				S 53	

- Пластины см. стр. A69
- Комплектующие см. стр. A175 - A185

● Стандартная позиция

CRGCR/L - 120

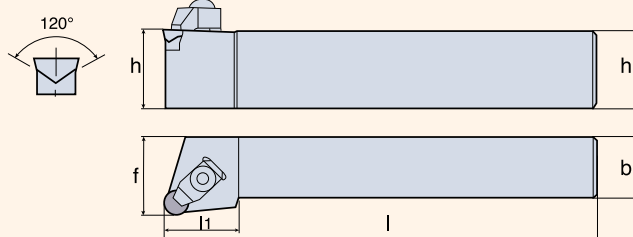
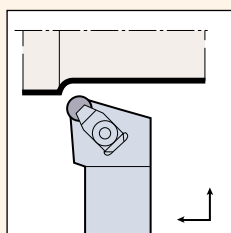

Обозначение	Размер (мм)								Пластина	Комплектующие				
	R	L	h	b	l	li	f	Прижим		Прижимной винт	Опорная пластина	Винт опорной пластины	Ключ	
CRGCR/L 2525 M06-120			25	25	150	28	32	RCGX 060600	BCL 6-20A	BH M6 X 1 X 25	CERS 06	SO 22050I	L-W 4	
3225 P06-120	●		32	25	170	28	32					CERS 09		
3225 P09-120	●		32	25	170	30	32	CERS 12				BH M2.5 X 0.45 X 10		
3225 P12-120	●		32	25	170	32	32	RCGX 120700	BCL 6					

- Пластины см. стр. A69
- Комплектующие см. стр. A175 - A185

● Стандартная позиция

CRGCR/L - 140

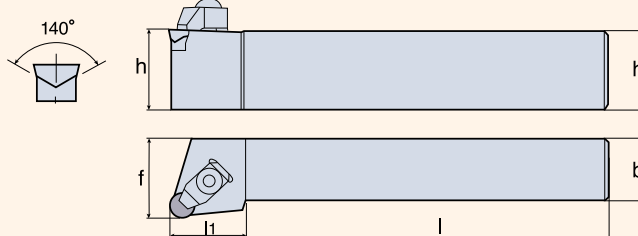
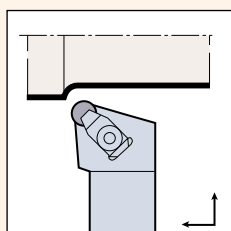

Обозначение	Размер (мм)								Пластина	Комплектующие				
	R	L	h	b	l	li	f	Прижим		Прижимной винт	Опорная пластина	Винт опорной пластины	Ключ	
CRGCR/L 2525 M06-140			25	25	150	28	32	RCGX 060300-FT	BCL 6-20A	BH M6 X 1 X 25	CBRS 06	SO 22050I	L-W 4	
3225 P06-140	●		32	25	170	28	32					CBRS 09		
3225 P09-140	●		32	25	170	30	32	CBRS 12				BH M2.5 X 0.45 X 10		
3225 P12-140	●		32	25	170	32	32	RCGX 120400-FT	BCL 6					

- Пластины см. стр. A76
- Комплектующие см. стр. A175 - A185

● Стандартная позиция

CRGNR/L-CE

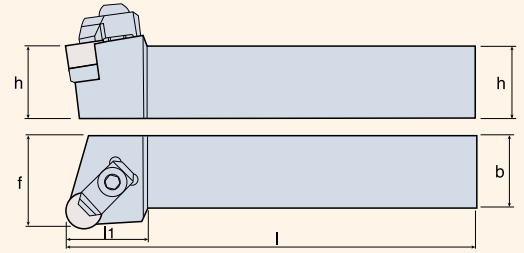
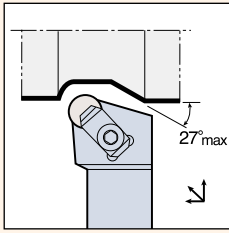

Обозначение	Размер (мм)							Пластина	Комплектующие				
	R	L	h	b	l	l ₁	f		Прижим	Прижимной винт	Опорная пластина	Винт опорной пластины	Ключ
CRGNR/L 2020 K12-CE			20	20	125	28	25	RNGN 120700	BCL 6	BH M6 X 1 X 20	S 43	BH M5 X 0.8 X 10	L-W 4
2525 M12-CE	●		25	25	150	28	32						
3225 P12-CE			32	25	170	28	32						
2020 K12-CEA			20	20	125	28	25	RNGN 120400	BH M6 X 1 X 25				
2525 M12-CEA	●		25	25	150	28	32						

- Пластины см. стр. A69
- Комплектующие см. стр. A175 - A185

● Стандартная позиция

CSDNN-CE

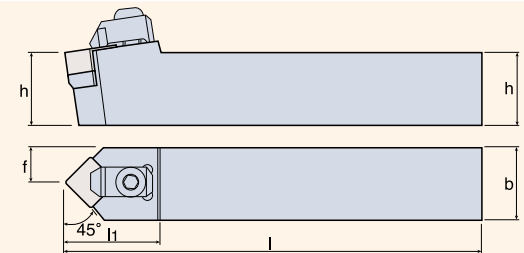
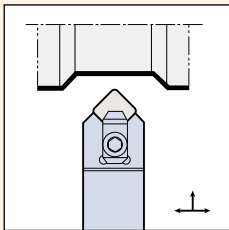

Обозначение	Размер (мм)							Пластина	Комплектующие				
	R	L	h	b	l	l ₁	f		Прижим	Прижимной винт	Опорная пластина	Винт опорной пластины	Ключ
CSDNN 2525 M12-CE	●		25	25	150	34	12.5	SNGN 1207□□	BCL 6	BH M6 X 1 X 20	S 40	BH M5 X 0.8 X 10	L-W 4
3225 P12-CE	●		32	25	170	34	12.5						
2020 K12-CEA			20	20	125	34	10	SNGN 1204□□	BH M6 X 1 X 25				
2525 M12-CEA	●		25	25	150	34	12.5						

- Пластины см. стр. A70
- Комплектующие см. стр. A175 - A185

● Стандартная позиция

CSKNR/L-CE

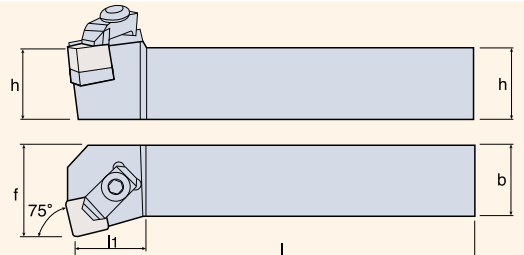
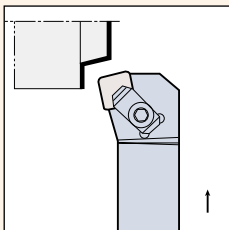

Обозначение	Размер (мм)							Пластина	Комплектующие				
	R	L	h	b	l	l ₁	f		Прижим	Прижимной винт	Опорная пластина	Винт опорной пластины	Ключ
CSKNR/L 2525 M12-CE			25	25	150	28	32	SNGN 1207□□	BCL 6	BH M6 X 1 X 25	S 40	BH M5 X 0.8 X 10	L-W 4
2525 M12-CEA			25	25	150	28	32	SNGN 1204□□					

- Пластины см. стр. A70
- Комплектующие см. стр. A175 - A185

● Стандартная позиция

CSRR/L-CE

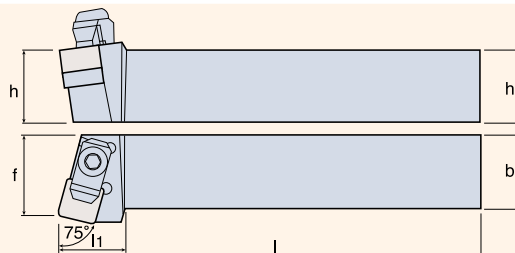
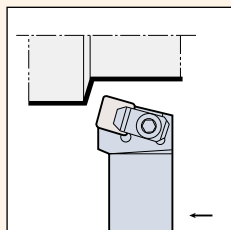

Обозначение	Размер (мм)							Пластина	Комплектующие				
	R	L	h	b	l	l1	f		Прижим	Прижимной винт	Опорная пластина	Винт опорной пластины	Ключ
CSRR/L 2525 M12-CE	●		25	25	150	22	27	SNGN 1207□□	BCL 6	BH M6 X 1 X 20	S 40	BH M5 X 0.8 X 10	L-W 4
3225 P12-CE			32	25	170	22	27						
2525 M12-CEA			25	25	150	22	27	SNGN 1204□□					

- Пластины см. стр. A70
- Комплектующие см. стр. A175 - A185

● Стандартная позиция

CSSNR/L-CE

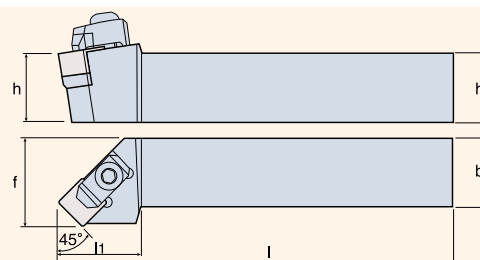
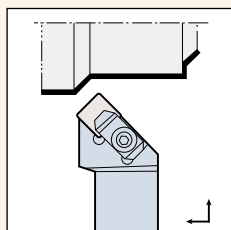

Обозначение	Размер (мм)							Пластина	Комплектующие				
	R	L	h	b	l	l1	f		Прижим	Прижимной винт	Опорная пластина	Винт опорной пластины	Ключ
CSSNR/L 2525 M12-CE	●		25	25	150	30	32	SNGN 1207□□	BCL 6	BH M6 X 1 X 25	S 40	BH M5 X 0.8 X 10	L-W 4
2525 M12-CEA	●		25	25	150	30	32						

- Пластины см. стр. A70
- Комплектующие см. стр. A175 - A185

● Стандартная позиция

CTJNR/L-CE

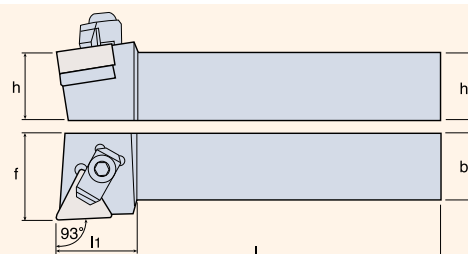
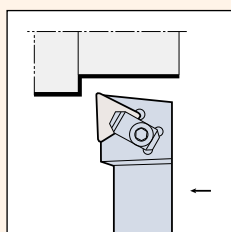

Обозначение	Размер (мм)							Пластина	Комплектующие				
	R	L	h	b	l	l1	f		Прижим	Прижимной винт	Опорная пластина	Винт опорной пластины	Ключ
CTJNR/L 2020 K16-CE			20	20	125	26	25	TNGN 1607□□	BCL 6	BH M6 X 1 X 25	S 3	BH M4 X 0.7 X 8	L-W 4
2525 M16-CE	●		25	25	150	21	32						
2020 K16-CEA			20	20	125	26	25	TNGN 1604□□					
2525 M16-CEA	●		25	25	150	21	32		BH M6 X 1 X 25	BH M6 X 1 X 20			

- Пластины см. стр. A71
- Комплектующие см. стр. A175 - A185

● Стандартная позиция

TCBNR/L-CH

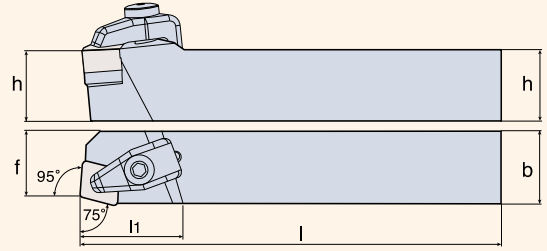
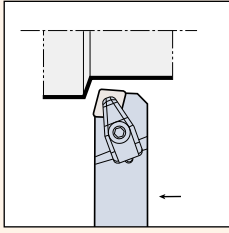

Обозначение	Размер (мм)							Пластина	Комплектующие					
	R	L	h	b	l	l ₁	f		Прижим	Прижимной винт	Опорная пластина	Винт опорной пластины	Пружина	Ключ
TCBNR/L 2525 M12-CH			25	25	150	34.4	22	CNGX 1207□□ CH						
3225 P12-CH			32	25	170	34	22							

- Пластины см. стр. A68
- Комплектующие см. стр. A175 - A185

● Стандартная позиция

TCKNR/L-CH

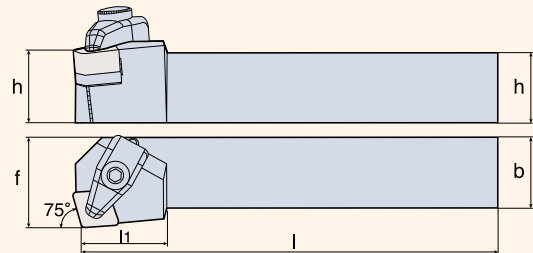
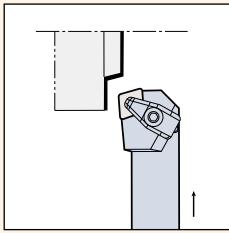

Обозначение	Размер (мм)							Пластина	Комплектующие					
	R	L	h	b	l	l ₁	f		Прижим	Прижимной винт	Опорная пластина	Винт опорной пластины	Пружина	Ключ
TCKNR/L 2525 M12-CH			25	25	150	28	32	CNGX 1207□□ CH						
3225 P12-CH			32	25	170	28	32							

- Пластины см. стр. A68
- Комплектующие см. стр. A175 - A185

● Стандартная позиция

TCLNR/L-CH

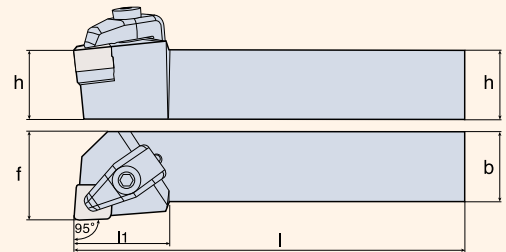
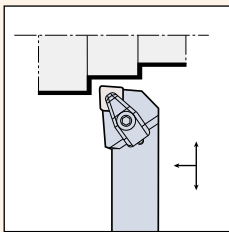

Обозначение	Размер (мм)							Пластина	Комплектующие					
	R	L	h	b	l	l ₁	f		Прижим	Прижимной винт	Опорная пластина	Винт опорной пластины	Пружина	Ключ
TCLNR/L 2525 M12-CH	●	●	25	25	150	33	32	CNGX 1207□□ CH						
3225 P12-CH			32	25	170	33	32							

- Пластины см. стр. A68
- Комплектующие см. стр. A175 - A185

● Стандартная позиция

TDJNR/L-CH

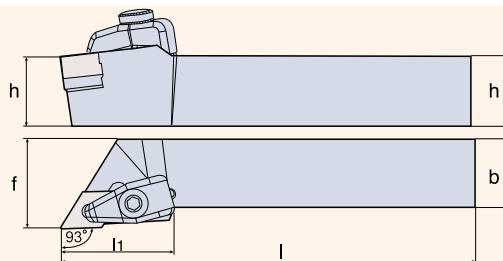
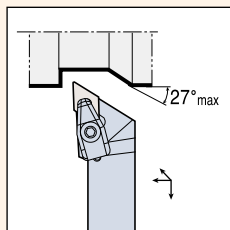

Обозначение	Размер (мм)							Пластина	Комплектующие					
	R	L	h	b	l	l ₁	f		Прижим	Прижимной винт	Опорная пластина	Винт опорной пластины	Пружина	Ключ
TDJNR/L 2525 M15-CH			25	25	150	38	32	DNGX 1507□□ CH			S 45			
3225 P15-CH			32	25	170	38	32							

- Пластины см. стр. A69
- Комплектующие см. стр. A175 - A185

● Стандартная позиция

TDNNN-CH

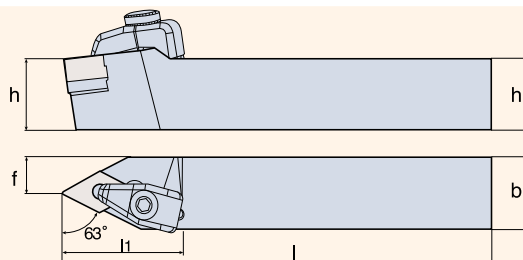
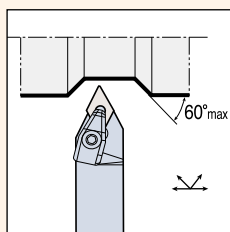

Обозначение	Размер (мм)							Пластина	Комплектующие					
			h	b	l	l ₁	f		Прижим	Прижимной винт	Опорная пластина	Винт опорной пластины	Пружина	Ключ
TDNNN 2525 M15-CH			25	25	150	40	12.5	DNGX 1507□□ CH			S 45			
3225 P15-CH			32	25	170	40	12.5							

- Пластины см. стр. A69
- Комплектующие см. стр. A175 - A185

● Стандартная позиция

TSRNR/L-CH

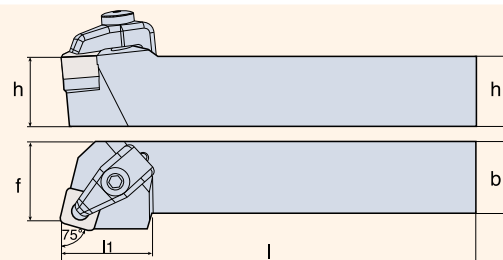
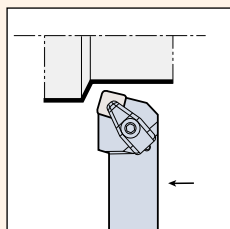

Обозначение	Размер (мм)							Пластина	Комплектующие					
	R	L	h	b	l	l ₁	f		Прижим	Прижимной винт	Опорная пластина	Винт опорной пластины	Пружина	Ключ
TSRNR/L 2525 M12-CH			25	25	150	32	27	SNGX 1207□□ CH			S 40			
3225 P12-CH			32	25	170	32	27							

- Пластины см. стр. A70
- Комплектующие см. стр. A175 - A185

● Стандартная позиция

TSSNR/L-CH

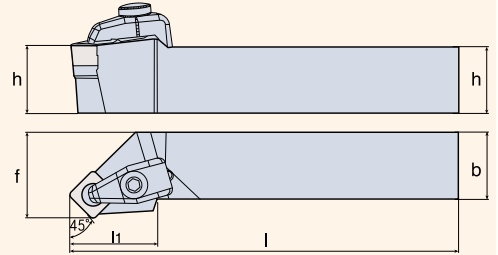
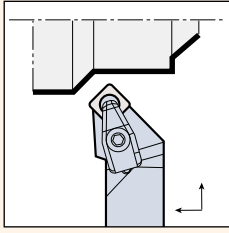

Обозначение			Размер (мм)					Пластина	Комплектующие					
	R	L	h	b	l	l ₁	f		Прижим	Прижимной винт	Опорная пластина	Винт опорной пластины	Пружина	Ключ
TSSNR/L 2525 M12-CH			25	25	150	35	32	SNGX 1207□□ CH			S 40	BH M5 X 0.8 X 10		
3232 P12-CH			32	32	170	35	40				CCL 4			
3225 P15-CH			32	25	170	35	32	SNGX 1507□□ CH			S 50			

- Пластины см. стр. A70
- Комплектующие см. стр. A175 - A185

● Стандартная позиция



TOPDUTY

TOPFEED



TOPRAIL

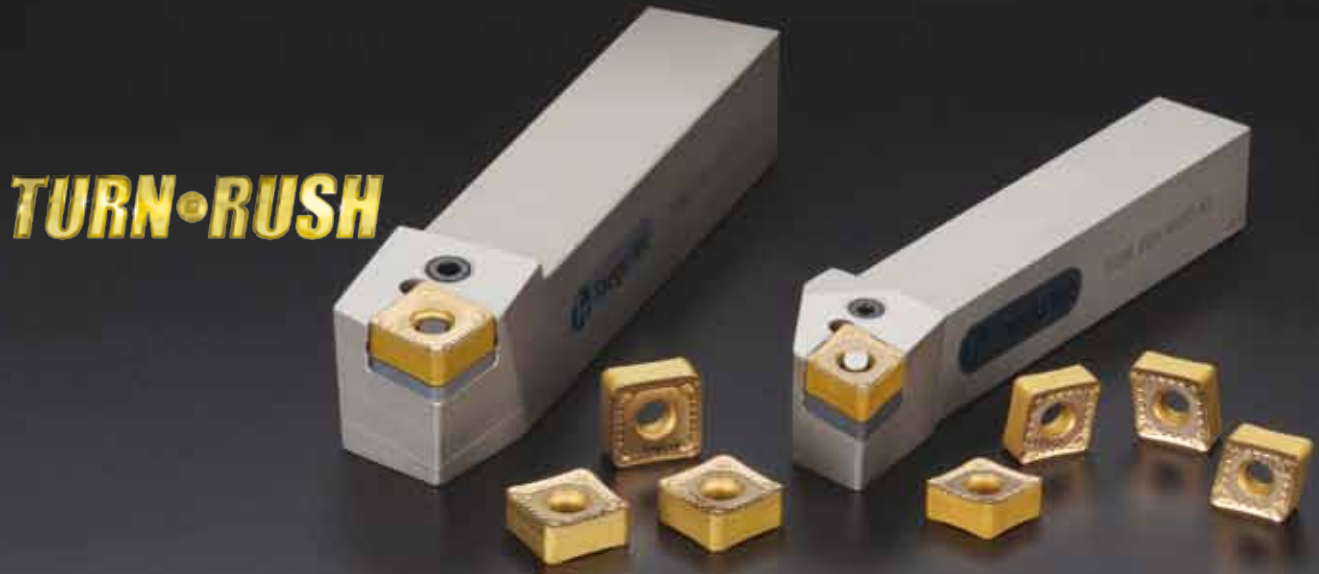

TURN•RUSH

CNMX HB SNMX HB

Обозначение	(мм)		
	d	t	r
CNMX 160712 HB	15.88	6.92	1.2
CNMX 160716 HB	15.88	6.92	1.6
SNMX 150712 HB	15.88	6.92	1.2
SNMX 150716 HB	15.88	6.92	1.6

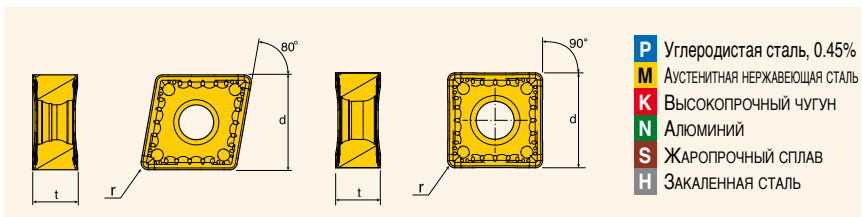

- P** Углеродистая сталь, 0.45%
- M** Аустенитная нержавеющая сталь
- K** Высокопрочный чугун
- N** Алюминий
- S** Жаропрочный сплав
- H** Закаленная сталь

Пластина	Обозначение	Рекомендуемые режимы резания		Сплав и скорость резания, Vc (м/мин)																				
		Подача (мм/об)	ap (мм)	Кермет		CVD покрытие							PVD покрытие			Без покрытия								
				PV3010	CT3000	TT7005	TT7015	TT7310	TT8115	TT8125	TT8135	TT9215	TT9225	TT9235	TT5100	TT7100	TT5080	TT8020	TT9020	TT9080	P20	K10	K20	
	CNMX 160712 HB	0.30 - 0.80	1.5 - 8.0								●	●												
	160716 HB	0.30 - 0.80	1.5 - 8.0								●	●												
	SNMX 150712 HB	0.30 - 0.80	1.5 - 8.0								●	●												
	150716 HB	0.30 - 0.80	1.5 - 8.0								●	●												

● Стандартная позиция

HCBNR/L

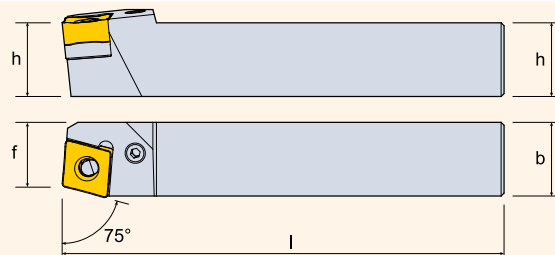
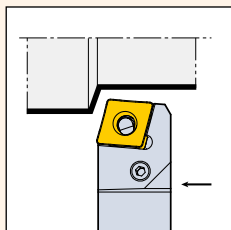

Обозначение	Размер (мм)						Пластина	Комплектующие					
	R	L	h	b	l	f		Рычаг	Винт	Опорная пластина	Штифт опорной пластины	Регулировочный клин	Ключ
HCBNR/L 2525 M1607	●	●	25	25	150	22	CNMX 1607 □ □ HB						
3232 P1607	●	●	32	32	170	27							

● Комплектующие см. стр. A175 - A185

● Стандартная позиция

HCLNR/L

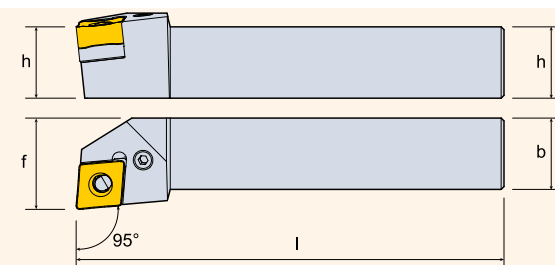
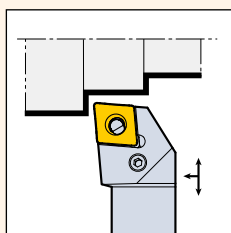

Обозначение	Размер (мм)						Пластина	Комплектующие					
	R	L	h	b	l	f		Рычаг	Винт	Опорная пластина	Штифт опорной пластины	Регулировочный клин	Ключ
HCLNR/L 2525 M1607	●	●	25	25	150	32	CNMX 1607 □ □ HB						
3232 P1607	●	●	32	32	170	40							

● Комплектующие см. стр. A175 - A185

● Стандартная позиция

HSBNR/L

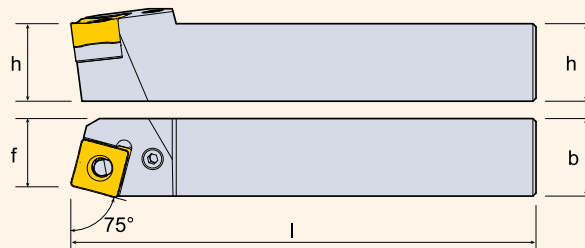
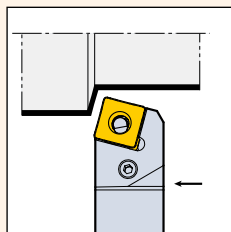

Обозначение	Размер (мм)						Пластина	Комплектующие					
	R	L	h	b	l	f		Рычаг	Винт	Опорная пластина	Штифт опорной пластины	Регулировочный клин	Ключ
HSBNR/L 2525 M1507	●	●	25	25	150	22	SNMX 1507□□ HB						
3232 P1507	●	●	32	32	170	27							

• Комплектующие см. стр. A175 - A185

● Стандартная позиция

HSDNN

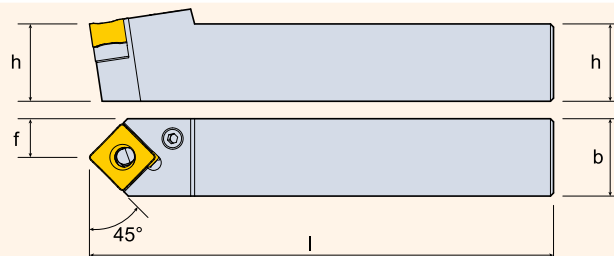
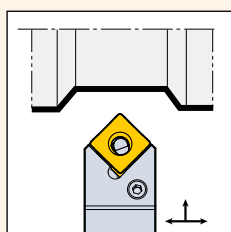

Обозначение	Размер (мм)					Пластина	Комплектующие						
	R	L	h	b	l		f	Рычаг	Винт	Опорная пластина	Штифт опорной пластины	Регулировочный клин	Ключ
HSDNN 2525 M1507	●	●	25	25	150	12.5	SNMX 1507□□ HB						
3232 P1507	●	●	32	32	170	16							

• Комплектующие см. стр. A175 - A185

● Стандартная позиция

HSKNR/L

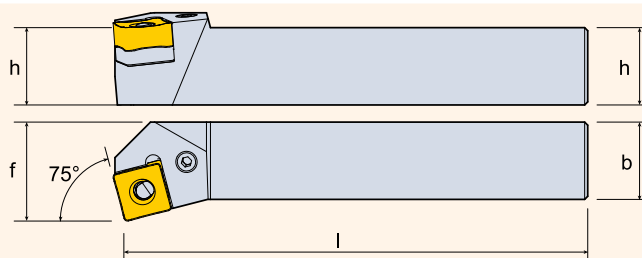
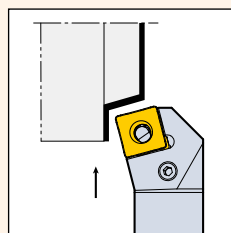

Обозначение	Размер (мм)						Пластина	Комплектующие					
	R	L	h	b	l	f		Рычаг	Винт	Опорная пластина	Штифт опорной пластины	Регулировочный клин	Ключ
HSKNR/L 2525 M1507	●	●	25	25	150	32	SNMX 1507□□ HB						
3232 P1507	●	●	32	32	170	40							

• Комплектующие см. стр. A175 - A185

● Стандартная позиция





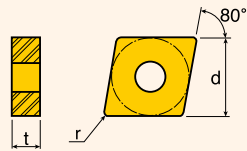



CNMD HD HT HY HZ

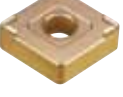

- P** Углеродистая сталь, 0.45%
- M** АУСТЕНИТНАЯ НЕРЖАВЕЮЩАЯ СТАЛЬ
- K** ВЫСОКОПРОЧНЫЙ ЧУГУН
- N** АЛЮМИНИЙ
- S** ЖАРОПРОЧНЫЙ СПЛАВ
- H** ЗАКАЛЕННАЯ СТАЛЬ

Обозначение	d	t	r
CNMD 190624	19.05	6.35	2.4
CNMD 250924	25.40	9.52	2.4

Пластина	Обозначение	Рекомендуемые режимы резания		Сплав и скорость резания, Vc (м/мин)																				
		Подача (мм/об)	ap (мм)	Кермет		CVD покрытие								PVD покрытие		Без покрытия								
				PV3010	CT3000	TT7005	TT7015	TT7310	TT8115	TT8125	TT8135	TT9215	TT9225	TT9235	TT5100	TT7100	TT5080	TT8020	TT9020	TT9080	P20	K10	K20	
 Черновая  Чистовая	CNMD 250924 HD	0.55 - 1.50	4.0 - 15.0																					
 Черновая  Чистовая	CNMD 190624 HT	0.35 - 0.90	4.0 - 9.0																					
	250924 HT	0.55 - 1.30	5.0 - 12.0																					
 Черновая  Чистовая	CNMD 190624 HY	0.50 - 1.10	4.0 - 12.0																					
	250924 HY	0.55 - 1.50	4.0 - 15.0																					
 Черновая  Чистовая	CNMD 250924 HZ	0.55 - 1.50	4.0 - 15.0																					







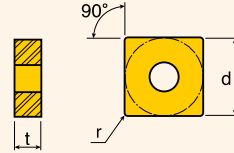

● Стандартная позиция

SNMD HD HT HY HZ

Обозначение	d	t	r
SNMD 190624	19.05	6.35	2.4
SNMD 250924	25.40	9.52	2.4
SNMD 310924	31.75	9.525	2.4







P	Углеродистая сталь, 0.45%
M	АУСТЕНИТНАЯ НЕРЖАВЕЮЩАЯ СТАЛЬ
K	ВЫСОКОПРОЧНЫЙ ЧУГУН
N	АЛЮМИНИЙ
S	ЖАРОПРОЧНЫЙ СПЛАВ
H	ЗАКАЛЕННАЯ СТАЛЬ

Пластина	Обозначение	Рекомендуемые режимы резания		Сплав и скорость резания, Vc (м/мин)																							
		Подача (мм/об)	ap (мм)	Кермет		CVD покрытие										PVD покрытие			Без покрытия								
				PV3010	CT3000	TT7005	TT7015	TT7310	TT8115	TT8125	TT8135	TT9215	TT9225	TT9235	TT5100	TT7100	TT5080	TT8020	TT9020	TT9080	P20	K10	K20				
 Черновая  Чистовая	SNMD 250924 HD	0.55 - 1.50	4.0 - 15.0																								
	 Черновая  Чистовая	SNMD 190624 HT 250924 HT	0.55 - 1.20 0.55 - 1.30	4.0 - 9.0 5.0 - 12.0																							
 Черновая  Чистовая	SNMD 190624 HY 250924 HY	0.50 - 1.10 0.55 - 1.50	4.0 - 12.0 4.0 - 15.0																								
	 Черновая  Чистовая	SNMD 250924 HZ	0.55 - 1.50	4.0 - 15.0																							

● Стандартная позиция





SNMD 31 HD HT

Пластина	Обозначение	Рекомендуемые режимы резания		Сплав и скорость резания, Vc (м/мин)																								
		Подача (мм/об)	ap (мм)	Кермет		CVD покрытие							PVD покрытие			Без покрытия												
				PV3010	CT3000	TT7005	TT7015	TT7310	TT8115	TT8125	TT8135	TT9215	TT9225	TT9235	TT5100	TT7100	TT5080	TT8020	TT9020	TT9080	P20	K10	K20					
 Тяжелая  Чистовая	SNMD 310924 HD	0.60 - 1.50	7.0 - 25.0																									
 Тяжелая  Чистовая	SNMD 310924 HT	0.50 - 1.40	6.0 - 22.0																									

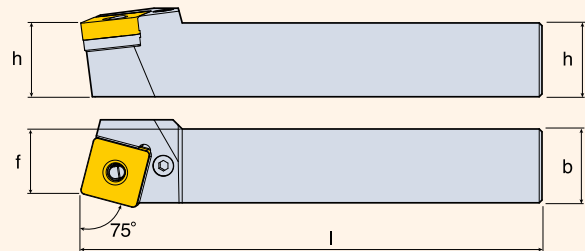
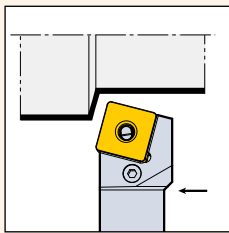
● Стандартная позиция

HSBNR/L







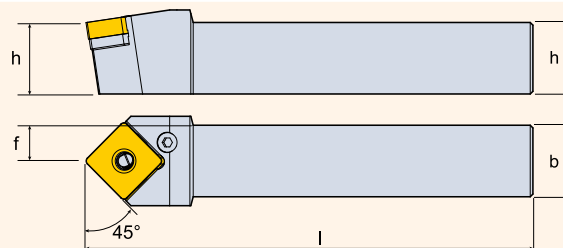
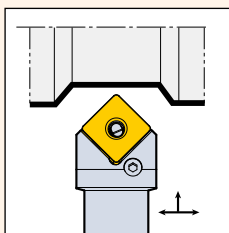

Обозначение	Размер (мм)						Пластина	Комплектующие				
	R	L	h	b	l	f		Рычаг	Винт	Опорная пластина	Штифт опорной пластины	Ключ
HSBNR/L 4040 S3109	●	●	40	40	250	35	SNM□3109□□					
5050 T3109	●	●	50	50	300	43						

● Комплектующие см. стр. A175 - A185

● Стандартная позиция

HSDNN



Обозначение	Размер (мм)						Пластина	Комплектующие				
	R	L	h	b	l	f		Рычаг	Винт	Опорная пластина	Штифт опорной пластины	Ключ
HSDNN 4040 S3109	●	●	40	40	250	20	SNM□3109□□					
5050 T3109	●	●	50	50	300	25						

● Комплектующие см. стр. A175 - A185

● Стандартная позиция

LNMM HX

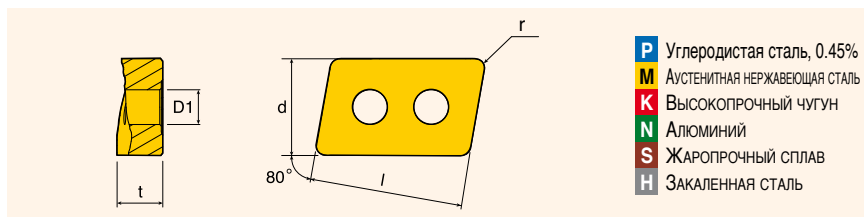





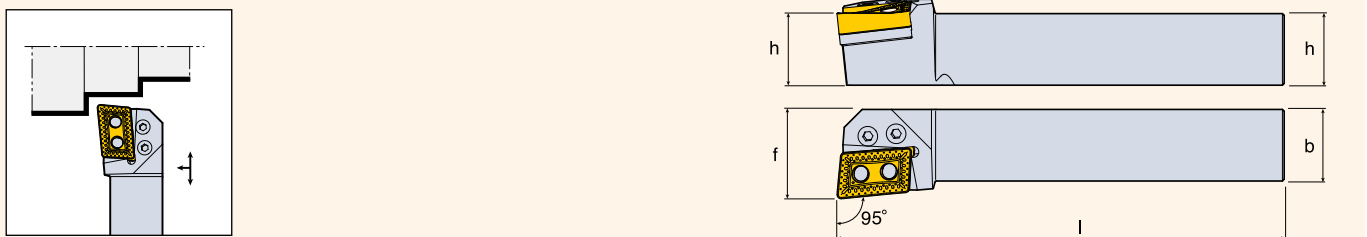

Обозначение	l	d	t	r	D ₁
LNMM 401224R/L-HX	40	25.4	12	2.4	9.15

Пластина	Обозначение	Рекомендуемые режимы резания		Сплав и скорость резания, Vc (м/мин)																				
		Подача (мм/об)	ap (мм)	Кермет		CVD покрытие								PVD покрытие		Без покрытия								
				PV3010	CT3000	TT7005	TT7015	TT7310	TT8115	TT8125	TT8135	TT9215	TT9225	TT9235	TT5100	TT7100	TT5080	TT8020	TT9020	TT9080	P20	K10	K20	
	LNMM 401224R/L-HX	0.70 - 1.50	6.0 - 32.0								●150				●90									

● Стандартная позиция

2PLLNR/L



Обозначение	Размер (мм)						Пластина	Комплектующие				
	R	L	h	b	l	f		Рычаг	Винт	Опорная пластина	Штифт опорной пластины	Ключ
2PLLNR/L 4040 S4012	●	●	40	40	250	50	LNMM 401224R/L-HX					
5050 T4012	●	●	50	50	300	60						

● Комплектующие см. стр. A175 - A185

● Стандартная позиция



LNMX HD LNMX HY

Обозначение	l	d	t	r
LNMX 501432 HD	50.8	25.4	14.2	3.2
LNMX 501432 HY	50.8	25.4	14.2	3.2

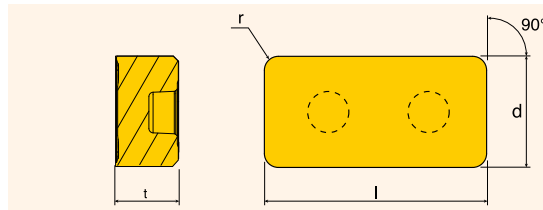

- P** Углеродистая сталь, 0.45%
- M** Аустенитная нержавеющая сталь
- K** Высокопрочный чугун
- N** Алюминий
- S** Жаропрочный сплав
- H** Закаленная сталь

Пластина	Обозначение	Рекомендуемые режимы резания		Сплав и скорость резания, Vc (м/мин)																								
		Подача (мм/об)	ap (мм)	Кермет		CVD покрытие							PVD покрытие			Без покрытия												
				PV3010	CT3000	TT7005	TT7015	TT7310	TT8115	TT8125	TT8135	TT9215	TT9225	TT9235	TT5100	TT7100	TT5080	TT8020	TT9020	TT9080	P20	K10	K20					
	LNMX 501432 HD	0.70 - 1.60	6.0 - 40.0																									
	LNMX 501432 HY	0.65 - 1.50	5.0 - 40.0																									

● Стандартная позиция

2PLBNR/L

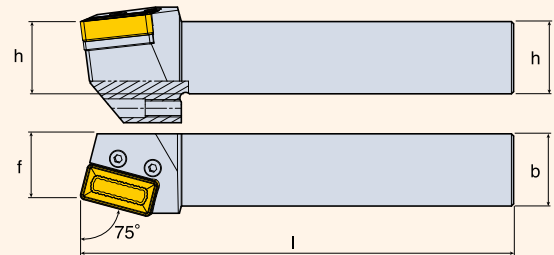
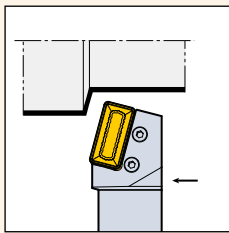

Обозначение	Размер (мм)						Пластина	Комплектующие					
	R	L	h	b	l	f		Рычаг	Винт	Опорная пластина	Штифт опорной пластины	Установочный винт	Ключ
2PLBNR/L 5050 T5014	●	●	50	50	300	45	LNMX 501432						

● Комплектующие см. стр. A175 - A185

● Стандартная позиция



LNMX TWF TWM TWR

Обозначение	(мм)				
	l ₁	l ₂	d	t	r
LNMX 191940	19.05	19.05	6.35	10	4.0
LNMX 301940	30	19.05	6.35	12	4.0

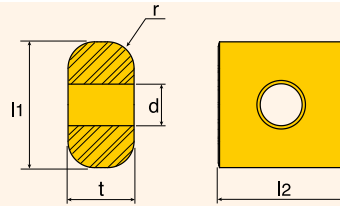

- P** Углеродистая сталь, 0.45%
- M** АУСТЕНИТНАЯ НЕРЖАВЕЮЩАЯ СТАЛЬ
- K** ВЫСОКОПРОЧНЫЙ ЧУГУН
- N** АЛЮМИНИЙ
- S** ЖАРОПРОЧНЫЙ СПЛАВ
- H** ЗАКАЛЕННАЯ СТАЛЬ

Пластина	Обозначение	Рекомендуемые режимы резания		Сплав и скорость резания, V _c (м/мин)																			
				Кермет		CVD покрытие						PVD покрытие			Без покрытия								
		Подача (мм/об)	а _p (мм)	PV3010	CT3000	TT7005	TT7015	TT7310	TT8115	TT8125	TT8135	TT9215	TT9225	TT9235	TT5100	TT7100	TT5080	TT8020	TT9020	TT9080	P20	K10	K20
	LNMX 191940 TWF	0.30 - 1.0	0.3 - 5.0																				
	LNMX 191940 TWM	0.45 - 1.5	1.5 - 9.0																				
	301940 TWM	0.50 - 1.5	1.5 - 15.0																				
	LNMX 301940 TWR	0.70 - 1.8	2.0 - 15.0																				

● Стандартная позиция

TRWR/L

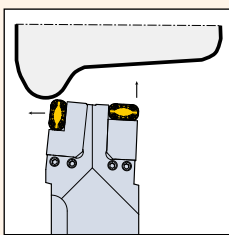

TRWR/L 177-CA-19

TRWR/L 175-CA-19

TRWR/L 175-CA-30

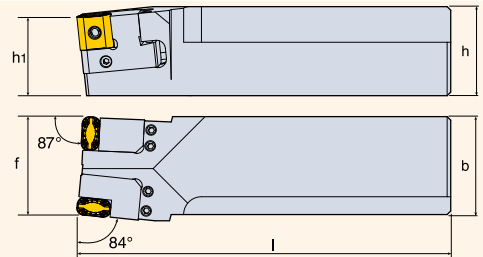
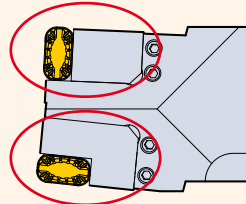

Обозначение	Размер (мм)							Картридж		Винт	Комплектующие	
	R	L	h	h ₁	b	l	f	Левый	Правый		Штифт	Ключ
TRWR/L 50-55 TG	●	●	50	44	55	210	55					
								TRWR/L 175-CA-19 TRWR/L 175-CA-30	TRWR/L 177-CA-19	SS M6 X 1 X 16	PIN D5X13	L-W 3

● Комплектующие см. стр. A175 - A185

● Стандартная позиция

TRWR/L - Картридж

TRWR/L 175-CA-19
TRWR/L 175-CA-30

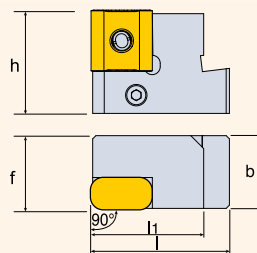

TRWR/L 177-CA-19

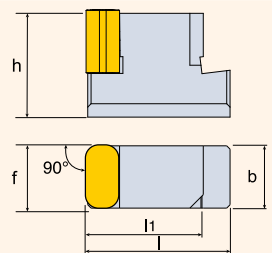

Обозначение	Размер (мм)							Пластина	Комплектующие		
	R	L	h	b	l	l ₁	f		Рычаг	Винт	Ключ
TRWR/L 175-CA-19	●	●	32	22.6	43	35	23				
175-CA-30	●	●	32	22.6	43	35	23	LNMX 301940 □□□	LCL 5	LCS 5	L-W 3
177-CA-19	●	●	32	18.6	43	35	19	LNMX 191940 □□□			

● Комплектующие см. стр. A175 - A185

● Стандартная позиция

SRR TX

(мм)

Обозначение	l1	l2	d	t	r
SRR-TX	31.75	19.05	7.91	12.7	4.8

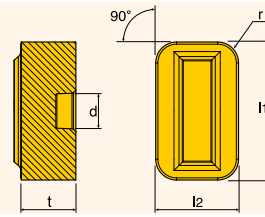



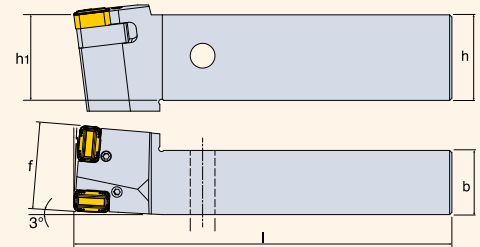
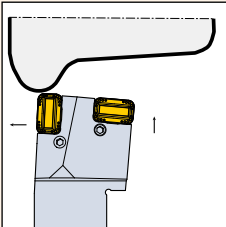

P	Углеродистая сталь, 0.45%
M	Аустенитная нержавеющая сталь
K	Высокопрочный чугун
N	Алюминий
S	Жаропрочный сплав
H	ЗАКАЛЕННАЯ СТАЛЬ

Пластина	Обозначение	Рекомендуемые режимы резания		Сплав и скорость резания, Vc (м/мин)																			
				Кермет		CVD покрытие								PVD покрытие				Без покрытия					
		Подача (мм/об)	ap (мм)	PV3010	CT3000	TT7005	TT7015	TT7310	TT8115	TT8125	TT8135	TT9215	TT9225	TT9235	TT5100	TT7100	TT5080	TT8020	TT9020	TT9080	P20	K10	K20
	SRR-TX	0.60 - 1.8	1.5 - 20.0																				

TRWR/L...LD



Обозначение	Размер (мм)							Пластина	Комплектующие			
	R	L	h	h1	b	l	f		Опорная пластина 1	Опорная пластина 2	Винт	Ключ
TRWR/L 57.2-76.2 LD			76.2	76.2	57.2	254	76.2					







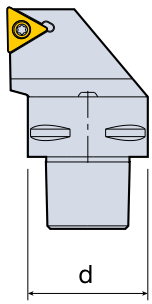

- Комплектующие см. стр. A175 - A185
- Пластина и державка производятся по специальному запросу

● Стандартная позиция

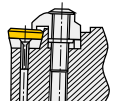
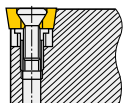
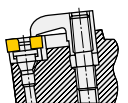
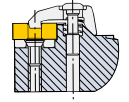
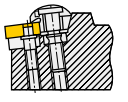



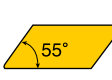



















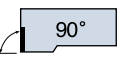

G-ADAPTER Система обозначения

1	Посадочный диаметр	2	Система крепления пластины	3	Форма пластины																			
 <table border="1" data-bbox="327 347 510 548"> <thead> <tr> <th>Обозначение</th> <th>d(mm)</th> </tr> </thead> <tbody> <tr> <td>C4</td> <td>40</td> </tr> <tr> <td>C5</td> <td>50</td> </tr> <tr> <td>C6</td> <td>63</td> </tr> </tbody> </table>	Обозначение	d(mm)	C4	40	C5	50	C6	63		 <p>P-тип</p>  <p>C-тип</p>  <p>S-тип</p>  <p>M-тип</p>  <p>T-тип</p>  <p>W-тип</p>	 <p>80°</p>  <p>55°</p>  <p>75°</p>  <p>120°</p>  <p>55°</p>  <p>80°</p>	<table border="1"> <tr> <td>C</td> <td>D</td> <td>E</td> </tr> <tr> <td>H</td> <td>K</td> <td>R</td> </tr> <tr> <td>S</td> <td>T</td> <td>V</td> </tr> <tr> <td>W</td> <td></td> <td></td> </tr> </table>	C	D	E	H	K	R	S	T	V	W		
	Обозначение	d(mm)																						
	C4	40																						
	C5	50																						
C6	63																							
C	D	E																						
H	K	R																						
S	T	V																						
W																								

C4	-	T	C	L	N	R
1		2	3	4	5	6

4 Угол в плане								
Обозначение	Форма	Коррекция	Обозначение	Форма	Коррекция	Обозначение	Форма	Коррекция
A		x	J		o	V		x
			K		o	W		o
B		x	L		o	X		
			M		x	C*		x
D		x	N		x	H*		o
E		x	R		o	Q*		o
F		o	S		o			
G		o	T		o			
			U		o			

* Стандарт TaeguTec

5 Задний угол пластины	
 0°	 5°
N	B
 7°	 11°
C	P

6 Исполнение
 Правое R
 Нейтральное N
 Левое L

7 Размер f (мм)

27 **055** - **09** 10

8 Длина резца

9 Длина режущей кромки	

10 Обозначение завода-изготовителя
Зависит от завода-изготовителя

TCLNR/L

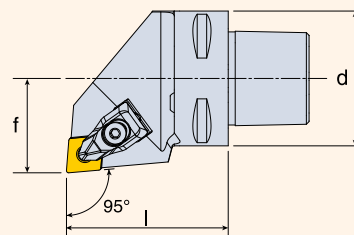
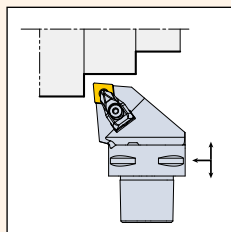

Обозначение			Размер (мм)			Пластина	Комплектующие						
	R	L	d	f	l		Прижим	Прижимной винт	Спорная пластина	Винт опорной пластины	Пружина	Форсунка	Ключ
C4-TCLNR/L 27050-09	●	●	40	27	50	CN□□ 0903□□							L-W 2.5
C4-TCLNR/L 27050-12	●	●	40	27	50								
C5-TCLNR/L 35060-12	●	●	50	35	60	CN□□ 1204□□							L-W 3
C6-TCLNR/L 45065-12	●	●	63	45	65							NZ 104	
C4-TCLNR/L 27055-16	●	●	40	27	55	CN□□ 1606□□							L-W 4
C5-TCLNR/L 35060-19	●	●	50	35	60	CN□□ 1906□□							
C6-TCLNR/L 45065-19	●	●	63	45	65							NZ 104	

- Пластины см. стр. A34 - A37
- Комплектующие см. стр. A175 - A185

● Стандартная позиция

TDJNR/L

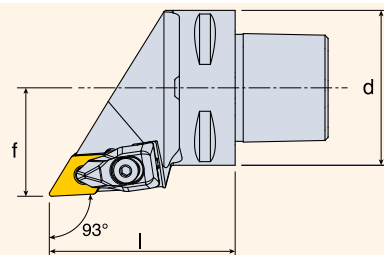
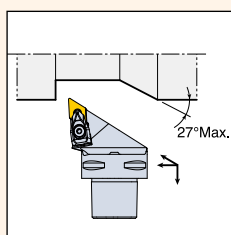

Обозначение			Размер (мм)			Пластина	Комплектующие							
	R	L	d	f	l		Прижим	Прижимной винт	Спорная пластина	Винт опорной пластины	Пружина	Форсунка	Ключ	
C4-TDJNR/L 27055-1504	●	●	40	27	55	DN□□ 1504□□							L-W 3	
C4-TDJNR/L 27055-1506	●	●	40	27	55	DN□□ 1506□□								TSD 44
C5-TDJNR/L 35060-1504	●	●	50	35	60	DN□□ 1504□□								TSD 43
C5-TDJNR/L 35060-1506	●	●	50	35	60	DN□□ 1506□□								TSD 44
C6-TDJNR/L 45065-1504	●	●	63	45	65	DN□□ 1504□□								TSD 43
C6-TDJNR/L 45065-1506	●	●	63	45	65	DN□□ 1506□□								TSD 44

- Пластины см. стр. A38 - A39
- Комплектующие см. стр. A175 - A185

● Стандартная позиция

TSDNN

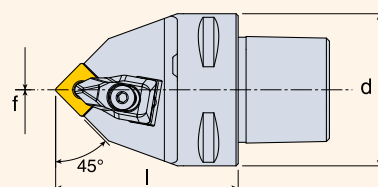
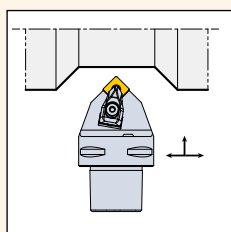

Обозначение			Размер (мм)			Пластина	Комплектующие							
	R	L	d	f	l		Прижим	Прижимной винт	Спорная пластина	Винт опорной пластины	Пружина	Форсунка	Ключ	
C4-TSDNN 00050-12	●		40	0	50	SN□□ 1204□□							L-W 3	
C5-TSDNN 00060-12	●		50	0	60									NZ 83
C6-TSDNN 00065-12	●		63	0	65									NZ 104

- Пластины см. стр. A41 - A43
- Комплектующие см. стр. A175 - A185

● Стандартная позиция

TSSNR/L

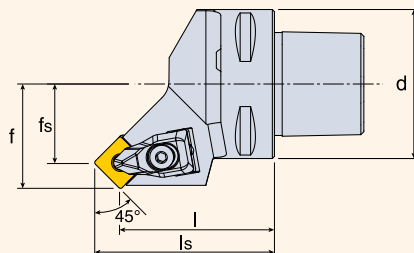
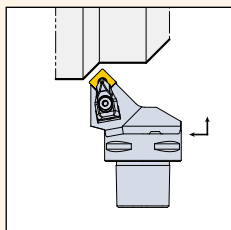

Обозначение	Размер (мм)							Пластина	Комплектующие						
	R	L	d	f	fs	l	ls		Прижим	Прижимной винт	Опорная пластина	Винт опорной пластины	Пружина	Форсунка	Ключ
C4-TSSNR/L 27042-12	●	●	40	27	18.7	42	50.3	SN□□ 1204□□	DLM 4	DLS 4	TSS 44	SO 40050I	DSP 4	NZ 83	L-W 3
C5-TSSNR/L 35052-12	●	●	50	35	26.7	52	60.3							NZ 104	
C6-TSSNR/L 45056-12	●	●	63	45	36.7	56	64.3							NZ 104	

- Пластины см. стр. A41 - A43
- Комплектующие см. стр. A175 - A185

● Стандартная позиция

TTGNR/L TTJNR/L

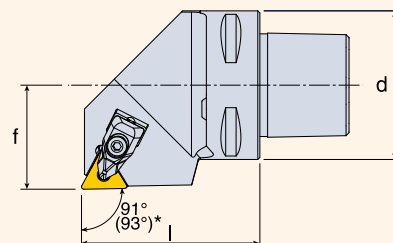
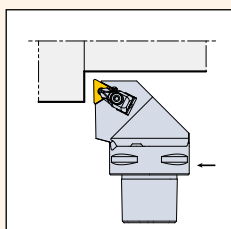

Обозначение	Размер (мм)					Пластина	Комплектующие						
	R	L	d	f	l		Прижим	Прижимной винт	Опорная пластина	Винт опорной пластины	Пружина	Форсунка	Ключ
C4-TTGNR/L 27050-16	●	●	40	27	50	TN□□ 1604□□	DLM 3	DLS 3	TST 33	SO 35080I	DSP 3	NZ 83	L-W 2.5
C5-TTGNR/L 35060-16	●	●	50	35	60							NZ 104	
C6-TTGNR/L 45065-16	●	●	63	45	65							NZ 83	
C4-TTJNR/L 27050-16	●	●	40	27	50							NZ 104	
C5-TTJNR/L 35060-16	●	●	50	35	60							NZ 83	
C6-TTJNR/L 45065-16	●	●	63	45	65							NZ 104	

- Пластины см. стр. A43 - A45
- Комплектующие см. стр. A175 - A185
- *Угол в плане для TTJNR/L 93 град

● Стандартная позиция

TVJNR/L

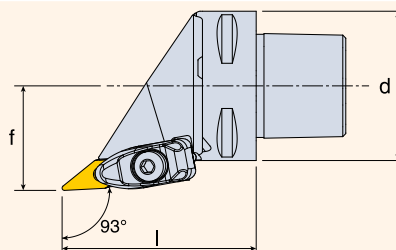
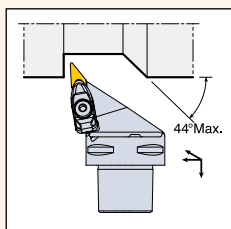

Обозначение	Размер (мм)					Пластина	Комплектующие						
	R	L	d	f	l		Прижим	Прижимной винт	Опорная пластина	Винт опорной пластины	Пружина	Форсунка	Ключ
C4-TVJNR/L 27062-16	●	●	40	27	62	VN□□ 1604□□	DLM 3V	DLS 5	TSV 33	SO 35080I	DSP 5	NZ 83	L-W 4
C5-TVJNR/L 35065-16	●	●	50	35	65							NZ 104	
C6-TVJNR/L 45068-16	●	●	63	45	68							NZ 104	

- Пластины см. стр. A46
- Комплектующие см. стр. A175 - A185

● Стандартная позиция

TWLNRL

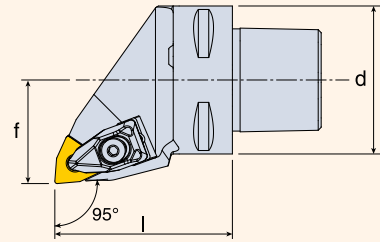
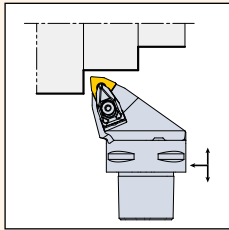

Обозначение			Размер (мм)			Пластина	Комплектующие						
	R	L	d	f	l		Прижим	Прижимный винт	Опорная пластина	Винт опорной пластины	Пружина	Форсунка	Ключ
C4-TWLNRL 27050-06	●	●	40	27	50	WN□□ 0604□□						NZ 83	L-W 2.5
C4-TWLNRL 27050-08	●	●	40	27	50	WN□□ 0804□□	DLM 4	DLS 4	TSW 44	SO 400501	DSP 4		
C5-TWLNRL 35060-08	●	●	50	35	60							NZ 104	L-W 3
C6-TWLNRL 45065-08	●	●	63	45	65								

- Пластины см. стр. A47 - A48
- Комплектующие см. стр. A175 - A185

● Стандартная позиция

SCLCR/L

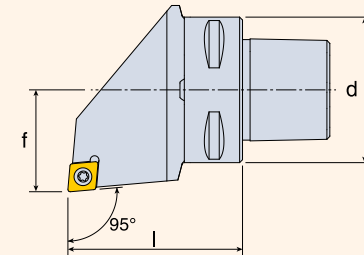
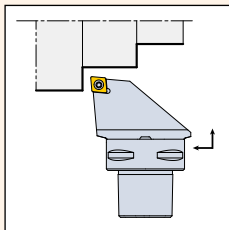

Обозначение			Размер (мм)			Пластина	Комплектующие				
	R	L	d	f	l		Винт	Опорная пластина	Винт опорной пластины	Форсунка	Ключ
C4-SCLCR/L 27050-09	●	●	40	27	50	CC□T 09T3□□				NZ 83	T 15
C5-SCLCR/L 35060-09	●	●	50	35	60					NZ 104	
C6-SCLCR/L 45065-09	●	●	63	45	65						
C4-SCLCR/L 27050-12	●	●	40	27	50	CC□T 1204□□				NZ 83	T 20
C5-SCLCR/L 35060-12	●	●	50	35	60					NZ 104	
C6-SCLCR/L 45065-12	●	●	63	45	65						

- Пластины см. стр. A49 - A50
- Комплектующие см. стр. A175 - A185

● Стандартная позиция

SDJCR/L

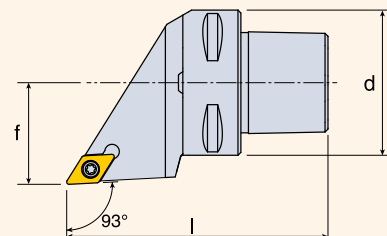
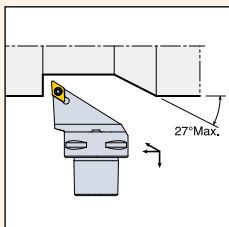

Обозначение			Размер (мм)			Пластина	Комплектующие				
	R	L	d	f	l		Винт	Опорная пластина	Винт опорной пластины	Форсунка	Ключ
C4-SDJCR/L 27050-11	●	●	40	27	50	DC□T 11T3□□				NZ 83	T 15
C5-SDJCR/L 35060-11	●	●	50	35	60					NZ 104	
C6-SDJCR/L 45065-11	●	●	63	45	65						

- Пластины см. стр. A51 - A52
- Комплектующие см. стр. A175 - A185

● Стандартная позиция

SRDCN

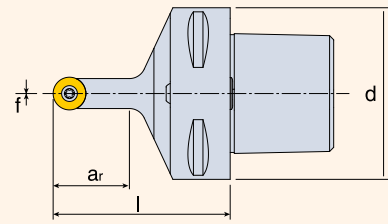
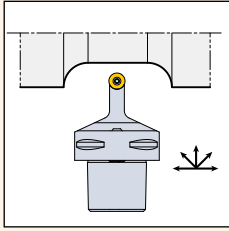

Обозначение	Размер (мм)					Пластина	Комплектующие				
		d	f	l	ar		Винт	Опорная пластина	Винт опорной пластины	Форсунка	Ключ
C4-SRDCN 00050-10A	●	40	0	50	25	RC□T 10T300	TS 400971	TRC 3-0	SR TC-3	NZ 83	T 15
C5-SRDCN 00060-10A	●	50	0	60	25					NZ 104	
C6-SRDCN 00065-10A	●	63	0	65	25					NZ 83	
C4-SRDCN 00050-12A	●	40	0	50	28	RC□T 120400	SO 40050I	TRC 4-0	SR TC-4S	NZ 83	
C5-SRDCN 00060-12A	●	50	0	60	28					NZ 104	
C6-SRDCN 00065-12A	●	63	0	65	28					NZ 104	

- Пластины см. стр. A42
- Комплектующие см. стр. A175 - A185

● Стандартная позиция

STGCR/L STJCR/L

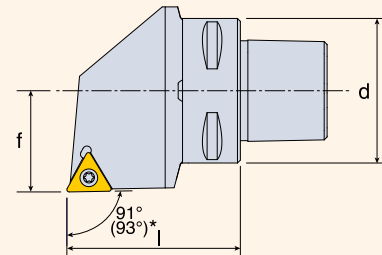
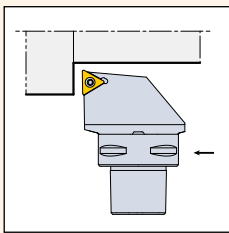

Обозначение	Размер (мм)					Пластина	Комплектующие				
	R	L	d	f	l		Винт	Опорная пластина	Винт опорной пластины	Форсунка	Ключ
C4-STGCR/L 27050-16	●	●	40	27	50	TC□T 16T3□□	SO 35124I	SST 32	SO 50090S	NZ 83	T 15
C5-STGCR/L 35060-16	●	●	50	35	60					NZ 104	
C4-STJCR/L 27050-16	●	●	40	27	50					NZ 83	
C5-STJCR/L 35060-16	●	●	50	35	60					NZ 104	

- Пластины см. стр. A54
- Комплектующие см. стр. A175 - A185
- *Угол в плане для STJNR/L 93 град

● Стандартная позиция

SVJBR/L

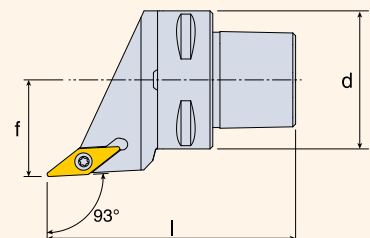
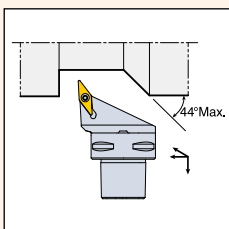



Обозначение	Размер (мм)					Пластина	Комплектующие				
	R	L	d	f	l		Винт	Опорная пластина	Винт опорной пластины	Форсунка	Ключ
C4-SVJBR/L 27050-16	●	●	40	27	50	VB□T 1604□□	SO 35124I	SSV 32	TS 5035062S	NZ 83	T 15
C5-SVJBR/L 35060-16	●	●	50	35	60					NZ 104	
C6-SVJBR/L 45065-16	●	●	63	45	65					NZ 104	

- Пластины см. стр. A56 - A57
- Комплектующие см. стр. A175 - A185

● Стандартная позиция

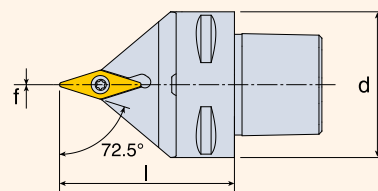
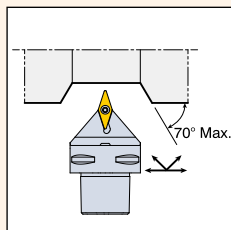
SVVBN



Обозначение	Размер (мм)			Пластина	Комплектующие					
	d	f	l		Винт	Опорная пластина	Винт опорной пластины	Форсунка	Ключ	
C4-SVVBN 00050-16	●	40	0	50	 VB□T 1604□□	 SO 35124I	 SSV 32	 TS 5035062S	NZ 83	 T 15
C5-SVVBN 00060-16	●	50	0	60					NZ 104	
C6-SVVBN 00065-16	●	63	0	65						

- Пластины см. стр. A56 - A57
- Комплектующие см. стр. A175 - A185













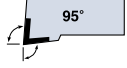

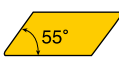

● Стандартная позиция

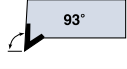
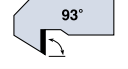

T-TURN Система обозначения расточных державок

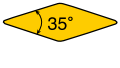
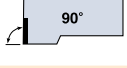
1	Расточная державка	2	Диаметр державки	3	Длина державки	4	Система крепления пластины																							
	<p>S: Стальной хвостовик</p> <p>A: Подвод СОЖ через стальной хвостовик</p> <p>C: Твердосплавный хвостовик</p> <p>E: Подвод СОЖ через твердосплавный хвостовик</p> <p>X: Специальный</p>						 <p>P-тип</p>  <p>C-тип</p>  <p>S-тип</p>  <p>M-тип</p>  <p>T-тип</p>  <p>W-тип</p>																							
				<table border="1"> <tr> <td>K</td> <td>125</td> <td>U</td> <td>350</td> </tr> <tr> <td>M</td> <td>150</td> <td>V</td> <td>400</td> </tr> <tr> <td>Q</td> <td>180</td> <td>W</td> <td>450</td> </tr> <tr> <td>R</td> <td>200</td> <td>Y</td> <td>500</td> </tr> <tr> <td>S</td> <td>250</td> <td>X</td> <td>Специальный</td> </tr> <tr> <td>T</td> <td>300</td> <td></td> <td></td> </tr> </table>	K	125	U	350	M	150	V	400	Q	180	W	450	R	200	Y	500	S	250	X	Специальный	T	300				
K	125	U	350																											
M	150	V	400																											
Q	180	W	450																											
R	200	Y	500																											
S	250	X	Специальный																											
T	300																													

S **32** **S** - **C** **T** **F** **P** **R** - **16** -

1 2 3 4 5 6 7 8 9 10

5	Форма пластины	6	Угол в плане	7	Задний угол пластины
	 <p>80°</p> <p>C</p>  <p>55°</p> <p>D</p>  <p>75°</p> <p>E</p>		 <p>95°</p> <p>L</p>  <p>75°</p> <p>K</p>		 <p>0°</p> <p>N</p>  <p>5°</p> <p>B</p>
	 <p>120°</p> <p>H</p>  <p>55°</p> <p>K</p>  <p>R</p>		 <p>93°</p> <p>U</p>  <p>93°</p> <p>Z</p>		 <p>7°</p> <p>C</p>  <p>11°</p> <p>P</p>
	 <p>S</p>  <p>T</p>  <p>35°</p> <p>V</p>		 <p>90°</p> <p>F</p>  <p>45°</p> <p>Q</p>		
	 <p>80°</p> <p>W</p>		 <p>117.5°</p> <p>P</p>		

8	Исполнение	9	Длина режущей кромки	10	Обозначение завода-изготовителя
R	 <p>Правая</p> <p>*Используется левая пластина</p>	 <p>R</p>  <p>S</p>  <p>T</p>			
L	 <p>Левая</p> <p>*Используется правая пластина</p>	 <p>C,D E,V</p>  <p>W</p>  <p>K</p>			
		 <p>H</p>			
				<p>Зависит от завода-изготовителя</p>	

S-CKUNR/L

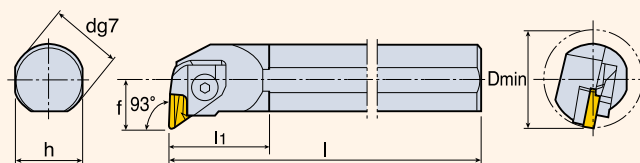
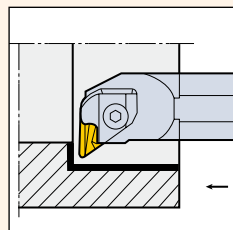

Обозначение	Размер (мм)								Пластина	Комплектующие							
	R	L	d	h	l	l ₁	f	D _{min}		Прижим	Винт	Прижимная пружина	Опорная пластина	Винт опорной пластины	Штифт и пружина	Ключ	
S32T CKUNR/L 16	●		32	30	300	45	22	44	KNUX 1604□□ R/L					CSK 1604R/L	FH M3 X 0.5 X 10	KSP 48 KP 48S	L-W 4
S40T CKUNR/L 16	●		40	38	300	55	27	54									
S40V CKUNR/L 16			40	38	400	55	27	54									
S50U CKUNR/L 16			50	48	350	60	35	67.2									

- Пластины см. стр. A40
- Комплектующие см. стр. A175 - A185

● Стандартная позиция

S-CSKPR/L

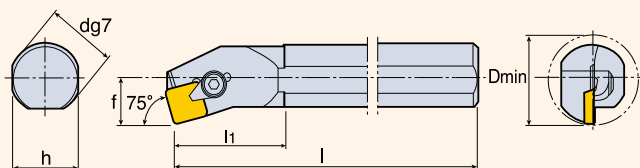
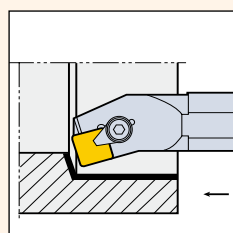

Обозначение	Размер (мм)								Пластина	Комплектующие					
	R	L	d	h	l	l ₁	f	D _{min}		Прижим	Винт	Упорное кольцо	Опорная пластина	Штифт опорной пластины	Ключ
S16R CSKPR/L 09			16	15	200	30	11	20	SPMR, SP□N 0903□□				-	-	L-W 2.5
S20S CSKPR/L 09	●		20	18	250	32	13	25							
S20R CSKPR/L 12			20	18	200	34	13	25	SPMR, SP□N 1203□□				CSS 42	CSP 3	L-W 3
S25T CSKPR/L 12			25	23	300	42	17	32							
S32U CSKPR/L 12			32	30	350	45	22	40							

- Пластины см. стр. A53
- Комплектующие см. стр. A175 - A185

● Стандартная позиция

S-CTFCR/L

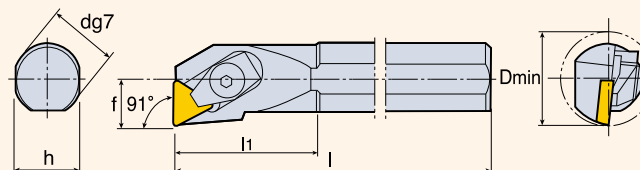
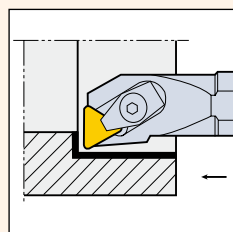

Обозначение	Размер (мм)								Пластина	Комплектующие			
	R	L	d	h	l	l ₁	f	D _{min}		Прижим	Винт	Упорное кольцо	Ключ
S10K CTFCR/L 06	●		10	9	125	25	6.5	12	TGCR 0601□□				

- Комплектующие см. стр. A175 - A185

● Стандартная позиция

S-CTFPR/L

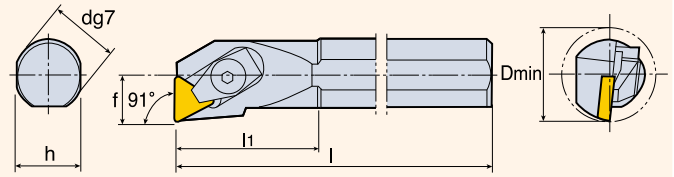
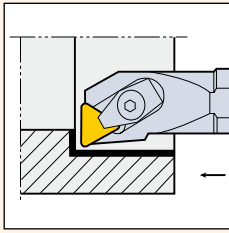

Обозначение	Размер (мм)								Пластина	Комплектующие					
	R	L	d	h	l	l ₁	f	D _{min}		Прижим	Винт	Упорное кольцо	Опорная пластина	Штифт опорной пластины	Ключ
S10K CTFPR/L 06	●		10	9	125	25	6.5	12	TCGR 0601□□						
S12M CTFPR/L 06			12	11	150	30	9	16							
S12M CTFPR/L 09	●		12	11	150	25	9	16	TPGN, TP□R 0902□□	CL 1.25	CLS 1.25	CSR 1.25	-	-	L-W 1.5
S16R CTFPR/L 09			16	15	200	25	11	20							
S12M CTFPR/L 11	●		12	11	150	30	9	16	TPMR, TP□N 1103□□	CL 2C	CLS 2C	CSR 2C	-	-	L-W 2.5
S16M CTFPR/L 11			16	15	150	30	11	20							
S16R CTFPR/L 11	●		16	15	200	30	11	20	TPMR, TP□N 1603□□	CL 3C	CLS 3C	CSR 2	-	-	L-W 3
S20S CTFPR/L 11	●		20	18	250	35	13	25							
S16R CTFPR/L 16	●		16	15	200	40	11	20	TPMR, TP□N 1603□□	CL 3	CLS 3S	WSR 4	CST 32	CSP 3	L-W 3
S20S CTFPR/L 16	●		20	18	250	50	13	25							
S25T CTFPR/L 16	●	●	25	23	300	40	17	32	TPMR, TP□N 1603□□	CL 3	CLS 3	WSR 4	CST 32	CSP 3	L-W 3
S32T CTFPR/L 16	●		32	30	300	45	22	40							
S40T CTFPR/L 16	●	●	40	37	300	70	27	50	TPMR, TP□N 2204□□	CL 4	CLS 4	CSR 4	CST 43	CSP 16K	L-W 4
S50U CTFPR/L 16			50	47	350	70	35	63							
S40T CTFPR/L 22			40	37	300	60	27	50	TPMR, TP□N 2204□□	CL 4	CLS 4	CSR 4	CST 43	CSP 16K	L-W 4
S50U CTFPR/L 22			50	47	350	70	35	63							

• Пластины см. стр. A55 - A56

• Комплектующие см. стр. A175 - A185

● Стандартная позиция

S-MWLNR/L

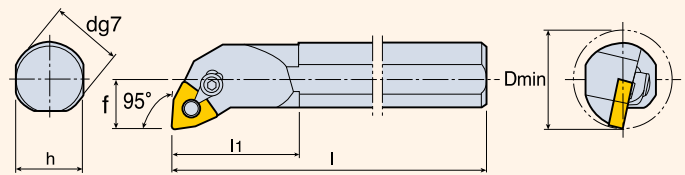
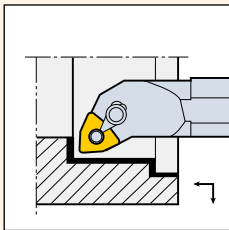

Обозначение	Размер (мм)								Пластина	Комплектующие				
	R	L	d	h	l	l ₁	f	D _{min}		Прижим	Винт	Упорное кольцо	Фиксирующий штифт	Ключ
S25R MWLNR/L 08	●		25	23	200	42	17	32	WN□□ 0804□□					
S32S MWLNR/L 08	●		32	30	250	45	22	44						

• Пластины см. стр. A47 - A48

• Комплектующие см. стр. A175 - A185

● Стандартная позиция

S-PCLNR/L

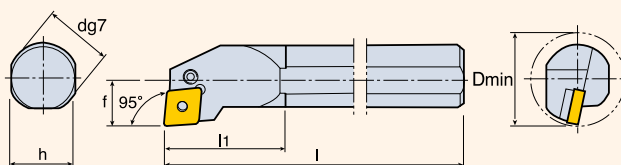
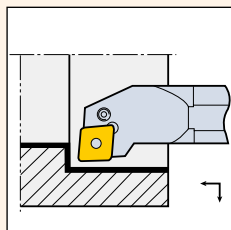

Обозначение	Размер (мм)								Пластина	Комплектующие					
	R	L	d	h	l	l ₁	f	D _{min}		Рычаг	Винт	Опорная пластина	Штифт опорной пластины	Упорное кольцо	Ключ
S16R PCLNR/L 09	●		16	15	200	30	11	20	CN□□ 0903□□			-	-		
S20S PCLNR/L 09	●	●	20	18	250	32	13	25		LCL 3B	LCS 2B	-	-	LSR 3B	L-W 2
S20T PCLNR/L 09	●		20	18	300	35	13	25	CN□□ 1204□□			-	-		
S25T PCLNR/L 09	●		25	23	300	35	17	32		LCL 4B	LCS 4B	-	-	LSR 4B	L-W 2.5
S25T PCLNR/L 12	●	●	25	23	300	40	17	32		LCL 4	LCS 4S	LSC 42	LSP 4	-	L-W 3
S32S PCLNR/L 12	●		32	30	250	45	22	40		LCL 4	LCS 4S	LSC 42	LSP 4	-	L-W 3
S32T PCLNR/L 12	●	●	32	30	300	45	22	40		LCL 4	LCS 4	LSC 42	LSP 4	-	L-W 3
S40T PCLNR/L 12	●	●	40	37	300	55	27	50	CN□□ 1606□□			LSC 53	LSP 5	-	L-W 3
S50U PCLNR/L 12	●	●	50	47	350	70	35	63		LCL 5	LCS 5	LSC 53	LSP 5	-	L-W 3
S50U PCLNR/L 16	●		50	47	350	70	35	63		LCL 6D	LCS 6	LSC 63	LSP 6	-	L-W 4
S50U PCLNR/L 19	●	●	50	47	350	70	35	63	CN□□ 1906□□	LCL 6D	LCS 6	LSC 63	LSP 6	-	L-W 4

• Пластины см. стр. A34 - A37 • Комплектующие см. стр. A175 - A185

● Стандартная позиция

S-PDUNR/L

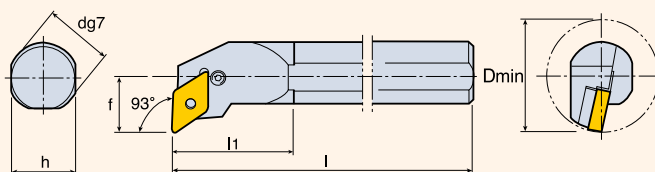
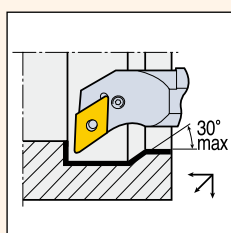

Обозначение	Размер (мм)								Пластина	Комплектующие				
	R	L	d	h	l	l ₁	f	D _{min}		Рычаг	Винт	Опорная пластина	Штифт опорной пластины	Ключ
S32T PDUNR/L 15	●	●	32	30	300	45	22	40	DN□□ 1506□□			LSD 42	LSP 4	
S40T PDUNR/L 15	●	●	40	37	300	55	27	50		LCL 4A	LCS 4	LSD 42	LSP 4	L-W 3
S50U PDUNR/L 15	●	●	50	47	350	70	35	63		LCL 4A	LCS 4	LSD 42	LSP 4	L-W 3
S32T PDUNR/L 15-A	●		32	30	300	45	22	40	DN□□ 1504□□	LCL 4A	LCS 4S	LSD 42	LSP 4	L-W 3

• Пластины см. стр. A38 - A39 • Комплектующие см. стр. A175 - A185

● Стандартная позиция

S-PDZNR/L

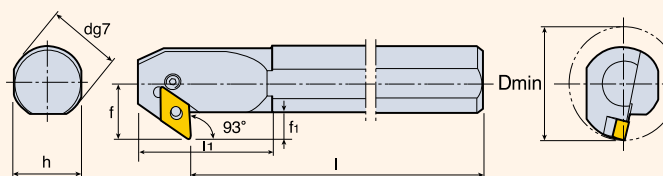
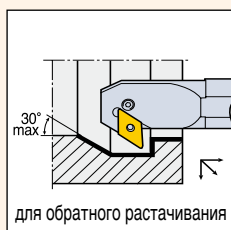

Обозначение	Размер (мм)									Пластина	Комплектующие				
	R	L	d	h	l	l ₁	f	f ₁	D _{min}		Рычаг	Винт	Опорная пластина	Штифт опорной пластины	Ключ
S32T PDZNR/L 15	●	●	32	30	300	30	25	9	45	DN□□ 1506□□			LSD 42		
S40T PDZNR/L 15	●	●	40	37	300	35	29	9	50		LCL 4A	LCS 4S			
S50U PDZNR/L 15	●		50	47	350	40	35	10	63		LCL 4A	LCS 4	LSD 42	LSP 4	

• Пластины см. стр. A38 - A39 • Комплектующие см. стр. A175 - A185

● Стандартная позиция

S-PSKNR/L

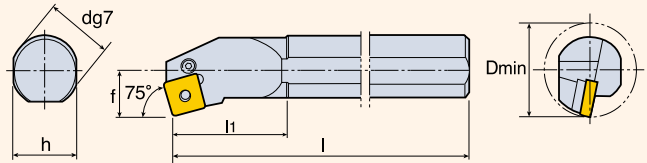
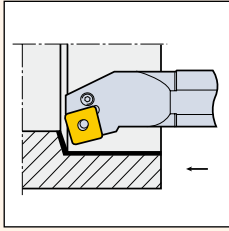

Обозначение	Размер (мм)								Пластина	Комплектующие						
	R	L	d	h	l	l1	f	Dmin		Рычаг	Винт	Опорная пластина	Штифт опорной пластины	Упорное кольцо	Ключ	
S25T PSKNR/L 12	●		25	23	300	39	17	32	SN□□ 1204□□	LCL 4B	LCS 4B	-	-	LSR 4B	L-W 2.5	
S32T PSKNR/L 12	●		32	30	300	45	22	40		LCL 4	LCS 4S	LSS 42	LSP 4	-	-	L-W 3
S40T PSKNR/L 12	●		40	37	300	55	27	50		LCL 4	LCS 4					
S50U PSKNR/L 19			50	47	350	66	35	63	SN□□ 1906□□	LCL 6D	LCS 6	LSS 63	LSP 6	-	L-W 4	

• Пластины см. стр. A41 - A43

• Комплектующие см. стр. A175 - A185

● Стандартная позиция

• Применение: Левосторонняя пластина для правосторонней державки, правосторонняя пластина для левосторонней державки

S-PTFNR/L

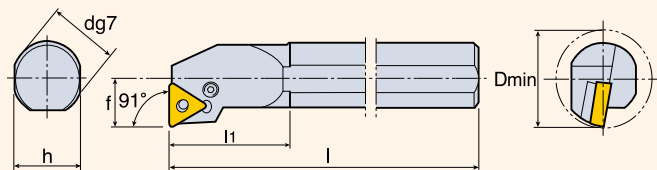
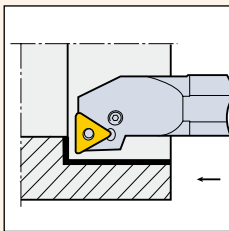

Обозначение	Размер (мм)								Пластина	Комплектующие					
	R	L	d	h	l	l1	f	Dmin		Рычаг	Винт	Опорная пластина	Штифт опорной пластины	Упорное кольцо	Ключ
S20Q PTFNR/L 11	●		20	18	180	40	13	25	TN□□ 1103□□	LCL 2B	LCS 2B	-	-	LSR 2B	L-W 2
S25T PTFNR/L 16	●	●	25	23	300	40	17	32	TN□□ 1604□□	LCL 3BH	LCS 3B	-	-	LSR 3B	L-W 2
S32T PTFNR/L 16	●	●	32	30	300	45	22	40		LCL 3	LCS 3	LST 31.8	LSP 3A	-	L-W 2.5
S40T PTFNR/L 16	●		40	37	300	60	27	50		LCL 3	LCS 3	LST 31.8	LSP 3A	-	
S50U PTFNR/L 16	●		50	47	350	70	35	63	TN□□ 2204□□	LCL 3	LCS 3	LST 31.8	LSP 3A	-	L-W 2.5
S40T PTFNR/L 22			40	37	300	70	27	50		LCL 4	LCS 4	LST 42	LSP 4	-	
S50U PTFNR/L 22			50	47	350	70	35	63		LCL 4	LCS 4	LST 42	LSP 4	-	L-W 3

• Пластины см. стр. A43 - A45

• Комплектующие см. стр. A175 - A185

● Стандартная позиция

• Применение: Левосторонняя пластина для правосторонней державки, правосторонняя пластина для левосторонней державки

C-SCLCR/L

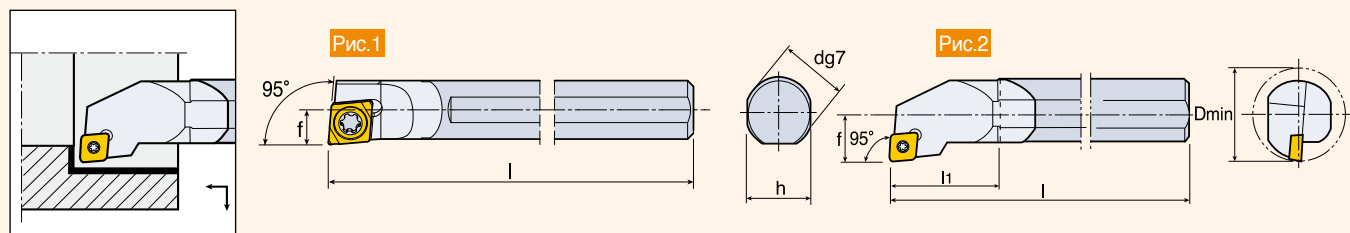

Обозначение	Размер (мм)								Пластина	Комплектующие		Форма
	R	L	d	h	l	l1	f	Dmin		Винт	Ключ	
C04G SCLCR/L 03-D05	●	●	4	3.75	90		2.5	5	CC□T 0301□□	TS 16031I	T 6	Рис.1
C05H SCLCR/L 03-D06	●	●	5	4.75	100		3	6				
C06J SCLCR/L 04-D07	●	●	6	5.5	110		3.5	7	CC□T 0401□□	TS 20038I/HG-P	T 6P	
C07K SCLCR/L 04-D08	●	●	7	6.5	125		4	8				
C08K SCLCR/L 06	●		8	7	125	15	6	11	CC□T 0602□□	SO 25050I	T 7	Рис.2
C10K SCLCR/L 06	●		10	9	125	15	7	13				
C12K SCLCR/L 06	●		12	11	125	20	9	16				
C12M SCLCR/L 06	●		12	11	150	20	9	16				
C12M SCLCR/L 09	●		12	11	150	20	9	16	CC□T 09T3□□	SO 35080I	T 15	
C16R SCLCR/L 09	●		16	15	200	25	11	20				
C20S SCLCR/L 09	●		20	18	250	25	13	25				

• Пластины см. стр. A49 - A50 • Комплектующие см. стр. A175 - A185

● Стандартная позиция

■ Твердосплавный хвостовик

• Применение: Левосторонняя пластина для правосторонней державки, правосторонняя пластина для левосторонней державки

C-STFCR/L

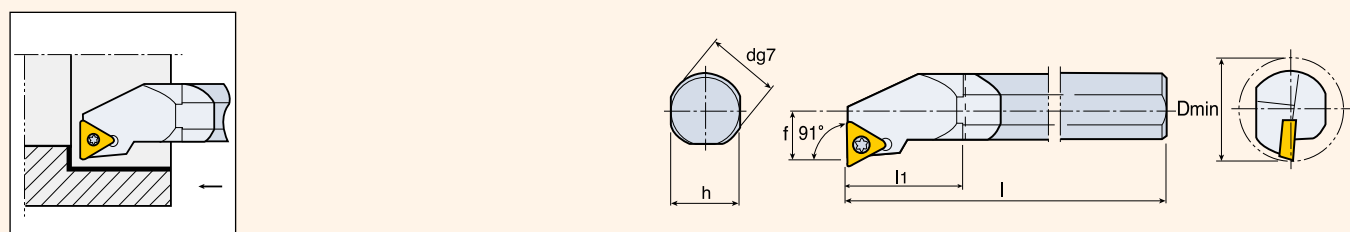

Обозначение	Размер (мм)								Пластина	Комплектующие		Форма
	R	L	d	h	l	l1	f	Dmin		Винт	Ключ	
C10K STFCR/L 09			10	9	125	15	7	13	TC□T 0902□□	SO 22050I	T 7	Рис.1
C10K STFCR/L 11			10	9	125	15	7	13				
C12M STFCR/L 11	●		12	11	150	20	9	16	TC□T 1102□□	SO 25050I	T 7	
C16R STFCR/L 11	●		16	15	200	25	11	20				

• Пластины см. стр. A54 • Комплектующие см. стр. A175 - A185

● Стандартная позиция

■ Твердосплавный хвостовик

• Применение: Левосторонняя пластина для правосторонней державки, правосторонняя пластина для левосторонней державки

C-STFPR/L

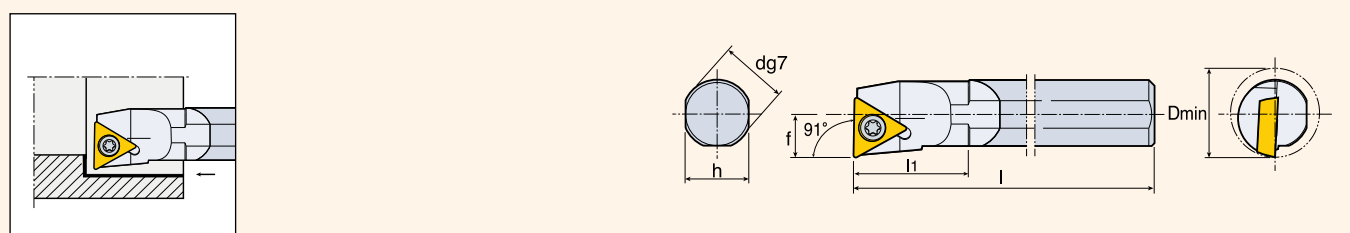

Обозначение	Размер (мм)								Пластина	Комплектующие		Форма
	R	L	d	h	l	l1	f	Dmin		Винт	Ключ	
C10K STFPR/L 11	●		10	9	125	15	6	12	TPGT1103□□	SO 30055I	T 9	Рис.1
C12M STFPR/L 11	●		12	11	150	20	8	16				

• Пластины см. стр. A55 • Комплектующие см. стр. A175 - A185

● Стандартная позиция

■ Твердосплавный хвостовик

• Применение: Левосторонняя пластина для правосторонней державки, правосторонняя пластина для левосторонней державки

S-SCLCR/L



Рис.1



Рис.2

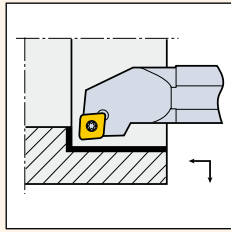

Рис.3

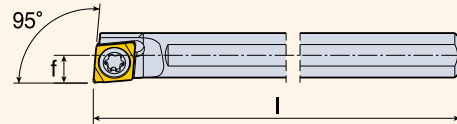

Обозначение	Размер (мм)								Пластина	Комплектующие				Форма
	R	L	d	h	l	l1	f	Dmin		Винт	Опорная пластина	Винт опорной пластины	Ключ	
S04F SCLCR/L 03-D05	●	●	4	3.75	80		2.5	5	CC□T 0301□□	TS 160311	-	-	T 6	Рис.1
S05G SCLCR/L 03-D06	●	●	5	4.75	90		3	6						
S06H SCLCR/L 04-D07	●	●	6	5.5	100		3.5	7	CC□T 0401□□	TS 200381/ HG-P	-	-	T 6P	
S07J SCLCR/L 04-D08	●	●	7	6.5	110		4	8	CC□T 0301□□	TS 160311	-	-	T 6	Рис.3
S10H SCLCR/L 03-D05	●	●	10	9	100	15	2.5	5						
S08K SCLCR/L 06	●	●	8	7	125	18	6	11	CC□T 0602□□	SO 250501	-	-	T 7	Рис.2
S10K SCLCR/L 06	●	●	10	9	125	20	7	13						
S12M SCLCR/L 06	●	●	12	11	150	25	9	16						
S16R SCLCR/L 06	●	●	16	15	200	30	11	20						
S12M SCLCR/L 09	●	●	12	11	150	23	9	16	CC□T 09T3□□	SO 350801	-	-	T 15	
S16M SCLCR/L 09	●	●	16	15	150	30	11	20						
S16R SCLCR/L 09	●	●	16	15	200	30	11	20						
S20R SCLCR/L 09	●	●	20	18	200	32	13	25						
S20S SCLCR/L 09	●	●	20	18	250	32	13	25						
S25T SCLCR/L 12	●	●	25	23	300	42	17	32	CC□T 1204□□	SO 451001	-	-	T 20	
S32T SCLCR/L 12	●	●	32	30	300	45	22	40						
S40T SCLCR/L 12	●	●	40	37	300	55	27	50						SO 451301

- Пластины см. стр. A49 - A50
- Комплектующие см. стр. A175 - A185

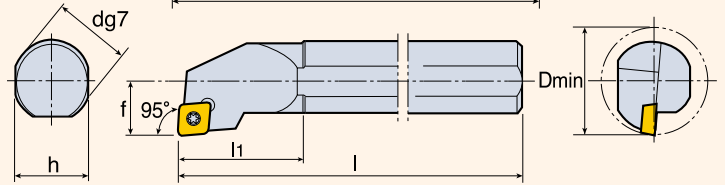
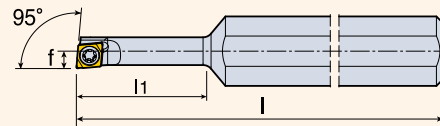
- Применение: Левосторонняя пластина для правосторонней державки, правосторонняя пластина для левосторонней державки
- Стандартная позиция

S-SCLPR/L

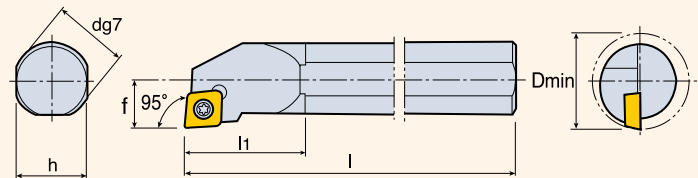
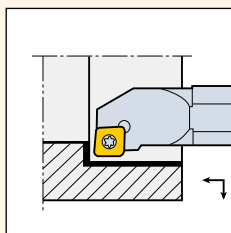

Обозначение	Размер (мм)								Пластина	Комплектующие	
	R	L	d	h	l	l1	f	Dmin		Винт	Ключ
S10K SCLPR/L 08	●		10	9	125	20	6	12	CP□T 0802□□	SO 300551	T 9
S10M SCLPR/L 08	●		10	9	150	20	6	12			
S12M SCLPR/L 08	●		12	11	150	23	8	16			
S16N SCLPR/L 09	●		16	15	160	30	10	20	CP□T 0903□□	SO 350801	T 15
S16R SCLPR/L 09	●		16	15	200	30	10	20			
S20N SCLPR/L 09	●		20	18	160	32	12.5	25			
S20S SCLPR/L 09	●		20	18	250	32	12.5	25			

- Пластины см. стр. A51
- Комплектующие см. стр. A175 - A185

- Применение: Левосторонняя пластина для правосторонней державки, правосторонняя пластина для левосторонней державки
- Стандартная позиция

A-SCLPR/L

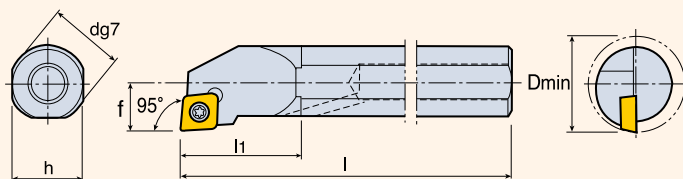
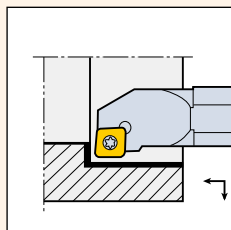

Обозначение	Размер (мм)								Пластина	Комплектующие	
	R	L	d	h	l	li	f	Dmin		Винт	Ключ
A08H SCLPR/L 06	●	●	8	7	100	15	6	11	CP□T 0602□□	SO 25050I	T 7
A10K SCLPR/L 06	●	●	10	9	125	15	7	13			
A12M SCLPR/L 0903	●	●	12	11	150	19	9	16	CP□T 0903□□	TS 35070I/HG	T 15
A16Q SCLPR/L 0903	●	●	16	15	180	21.5	11	20			
A20R SCLPR/L 0903	●	●	20	18	200	22	13	25			
A12M SCLPR/L 09T3	●	●	12	11	150	19	9	16	CP□T 09T3□□	TS 35070I/HG	T 15
A16Q SCLPR/L 09T3	●	●	16	15	180	20	11	20			
A20R SCLPR/L 09T3	●	●	20	18	200	22	13	25			

- Пластины см. стр. A51
- Комплектующие см. стр. A175 - A185

- Применение: Левосторонняя пластина для правосторонней державки, правосторонняя пластина для левосторонней державки

● Стандартная позиция

E-SCLPR/L

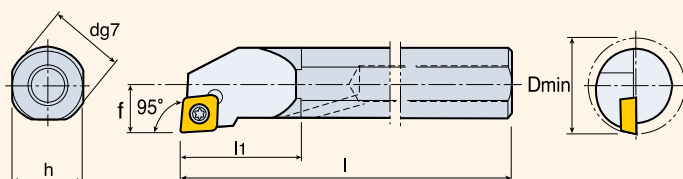
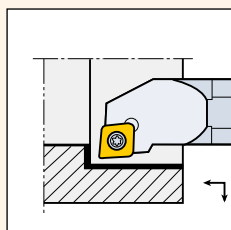

Обозначение	Размер (мм)								Пластина	Комплектующие	
	R	L	d	h	l	li	f	Dmin		Винт	Ключ
E08K SCLPR/L 06	●	●	8	7	125	15	6	11	CP□T 0602□□	SO 25050I	T 7
E10K SCLPR/L 06	●	●	10	9	125	15	7	13			
E12M SCLPR/L 0903	●	●	12	11	150	19	9	16	CP□T 0903□□	TS 35070I/HG	T 15
E16R SCLPR/L 0903	●	●	16	15	200	21.73	11	20			
E12M SCLPR/L 09T3	●	●	12	11	150	19	9	16			
E16R SCLPR/L 09T3	●	●	16	15	200	21.5	11	20	CP□T 09T3□□	TS 35070I/HG	T 15

- Пластины см. стр. A51
- Комплектующие см. стр. A175 - A185

- Применение: Левосторонняя пластина для правосторонней державки, правосторонняя пластина для левосторонней державки

● Стандартная позиция

A-SDLNR/L

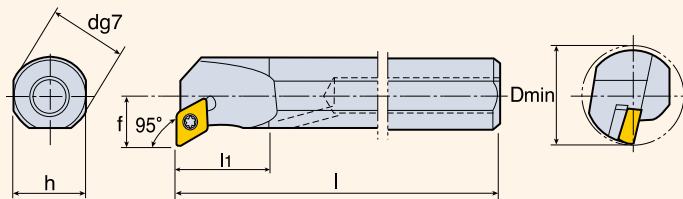
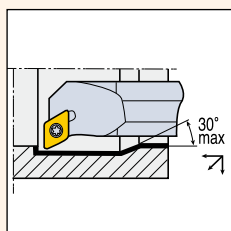

Обозначение	Размер (мм)								Пластина	Комплектующие				
	R	L	d	h	l	li	f	Dmin		Винт	Опорная пластина	Винт опорной пластины	Ключ	Уплотнитель
A20S SDLNR/L 11	●	●	20	18	250	31	13	24	DN□□ 1104□□	SO 35120I	-	-	T 10	PL 20
A25T SDLNR/L 11	●	●	25	23	300	30	17	31			SSD 32	SO 50090S		PL 25

- Пластины см. стр. A38 - A39
- Комплектующие см. стр. A175 - A185

● Стандартная позиция

S-SDQCR/L

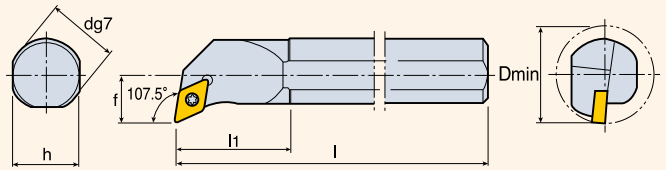
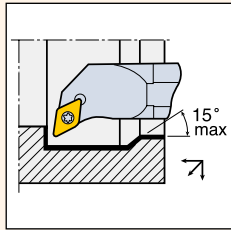

Обозначение	Размер (мм)								Пластина	Комплектующие	
	R	L	d	h	l	l ₁	f	D _{min}		Винт	Ключ
S10K SDQCR/L 07	●		10	9	125	20	7	13	DC□T 0702□□	SO 25050I	T 7
S10M SDQCR/L 07	●		10	9	150	20	7	13			
S12M SDQCR/L 07	●	●	12	11	150	22	9	16		SO 25065I	
S16R SDQCR/L 07	●	●	16	15	200	27	11	20			
S20N SDQCR/L 11	●		20	18	160	40	13	25	DC□T 11T3□□	SO 35080I	T 15
S20S SDQCR/L 11	●	●	20	18	250	40	13	25			
S25T SDQCR/L 11	●	●	25	23	300	50	17	32			

• Пластины см. стр. A51 - A52

• Комплектующие см. стр. A175 - A185

• Применение: Левосторонняя пластина для правосторонней державки, правосторонняя пластина для левосторонней державки

● Стандартная позиция

A-SDQNR/L

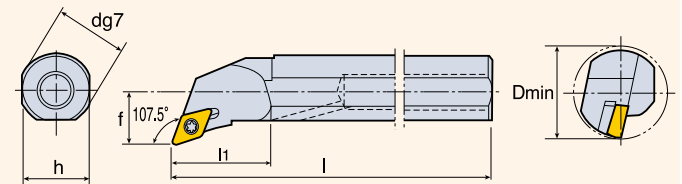
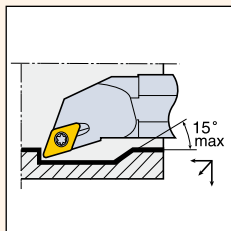

Обозначение	Размер (мм)								Пластина	Комплектующие				
	R	L	d	h	l	l ₁	f	D _{min}		Винт	Опорная пластина	Винт опорной пластины	Ключ	Уплотнитель
A16S SDQNR/L 11	●		16	15	250	30	13	23	DN□□ 1104□□	SO 35120I	SSD 32	SO 50090S	T 10	PL 16
A20S SDQNR/L 11	●		20	18	250	31	15	27						
A25T SDQNR/L 11	●		25	23	300	35	19	33						
A32T SDQNR/L 11	●		32	30	300	44	26	44						

• Пластины см. стр. A38 - A39

• Комплектующие см. стр. A175 - A185

● Стандартная позиция

S-SDUCR/L

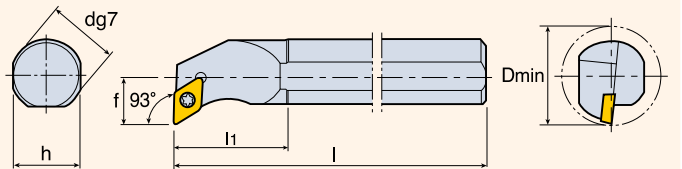
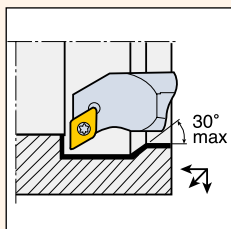

Обозначение	Размер (мм)								Пластина	Комплектующие	
	R	L	d	h	l	l ₁	f	D _{min}		Винт	Ключ
S10K SDUCR/L 07	●		10	9	125	20	7	13	DC□T 0702□□	SO 25050I	T 7
S12M SDUCR/L 07	●	●	12	11	150	23	9	16			
S16M SDUCR/L 07	●		16	15	150	30	11	20		SO 25065I	
S16R SDUCR/L 07	●	●	16	15	200	30	11	20			
S16R SDUCR/L 11	●	●	16	15	200	27	11	20	DC□T 11T3□□	SO 35080I	T 15
S20S SDUCR/L 11	●	●	20	18	250	32	13	25			
S25T SDUCR/L 11	●	●	25	23	300	42	17	32			
S32T SDUCR/L 11	●	●	32	30	300	55	22	40			

• Пластины см. стр. A51 - A52

• Комплектующие см. стр. A175 - A185

• Применение: Левосторонняя пластина для правосторонней державки, правосторонняя пластина для левосторонней державки

● Стандартная позиция

A-SDUNR/L

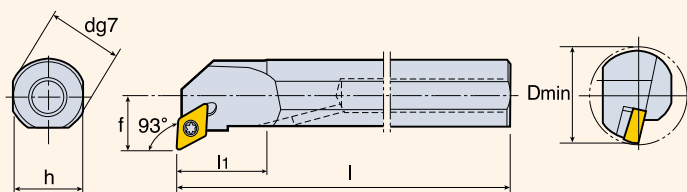
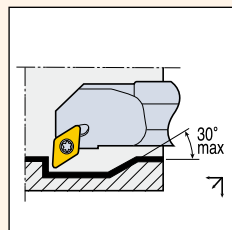

Обозначение	Размер (мм)								Пластина	Комплектующие				
	R	L	d	h	l	l1	f	Dmin		Винт	Опорная пластина	Винт опорной пластины	Ключ	Уплотнитель
A20S SDUNR/L 11			20	18	250	30	15	27	DN□□ 1104□□	SO 35120I	-	-	T 10	PL 20
A25T SDUNR/L 11	●		25	23	300	30	19	33			SSD 32	SO 50090S		PL 25
A32T SDUNR/L 11			32	30	300	44	26	44						PL 32

- Пластины см. стр. A38 - A39
- Комплектующие см. стр. A175 - A185

● Стандартная позиция

S-SDZCR/L

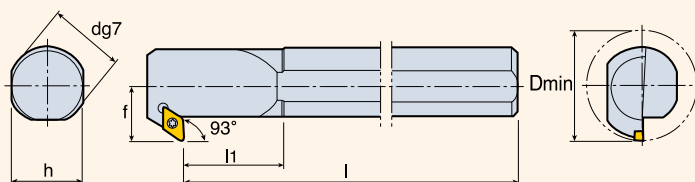
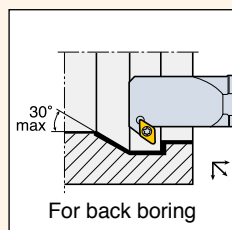

Обозначение	Размер (мм)								Пластина	Комплектующие			
	R	L	d	h	l	l1	f	Dmin		Винт	Опорная пластина	Винт опорной пластины	Ключ
S16R SDZCR/L 07	●		16	15	200	23	13	22	DC□T 0702□□	SO 25065I	-	-	T 7
S20S SDZCR/L 07	●		20	18	250	28	15	27			-	-	
S25T SDZCR/L 07	●		25	23	300	33	18	33			-	-	
S20S SDZCR/L 11	●		20	18	250	24	15	27	DC□T 11T3□□	SO 35080I	-	-	T 15
S32T SDZCR/L 11	●		32	30	300	34	22	40		SO 35124I	SSD 32	SO 50090S	

- Пластины см. стр. A51 - A52
- Комплектующие см. стр. A175 - A185

● Применение: Левосторонняя пластина для правосторонней державки, правосторонняя пластина для левосторонней державки

● Стандартная позиция

S-SSKCR/L

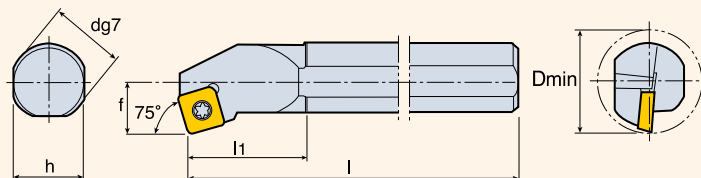
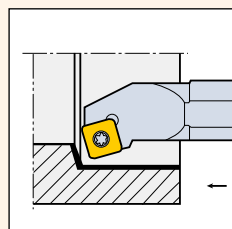

Обозначение	Размер (мм)								Пластина	Комплектующие	
	R	L	d	h	l	l1	f	Dmin		Винт	Ключ
S16R SSKCR/L 09	●		16	15	200	28	11	20	SC□T 09T3□□	SO 35080I	T 15
S20S SSKCR/L 09	●		20	18	250	30	13	25			
S25T SSKCR/L 12			25	23	300	39	17	32			

- Пластины см. стр. A53
- Комплектующие см. стр. A175 - A185

● Стандартная позиция

S-STFCR/L

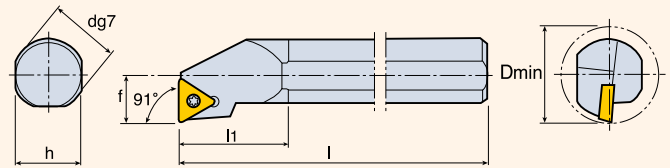
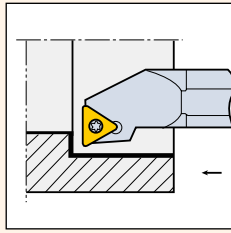

Обозначение	Размер (мм)								Пластина	Комплектующие			
	R	L	d	h	l	l ₁	f	D _{min}		Винт	Опорная пластина	Винт опорной пластины	Ключ
S06H STFCR/L 06T1	●	●	6	5.4	100	12	4.5	8	TC□T 06T1□□	TS 20038I	-	-	T 6
S08K STFCR/L 09	●		8	7	125	20	6	11	TC□T 0902□□	TS 22046I	-	-	T 7
S10K STFCR/L 09	●	●	10	9	125	22.5	7	13		SO 22050I			
S12M STFCR/L 09	●	●	12	11	150	30	9	16					
S16R STFCR/L 09	●		16	15	200	35	11	20					
S12M STFCR/L 11	●	●	12	11	150	25	9	16	TC□T 1102□□	SO 25065I	-	-	T 7
S16R STFCR/L 11	●	●	16	15	200	35	11	20					
S20S STFCR/L 11	●	●	20	18	250	36	13	25					
S20S STFCR/L 16	●		20	18	250	36	13	25		SO 35080I			
S25T STFCR/L 16	●		25	23	300	49	17	32	TC□T 16T3□□	SO 35124I	SST 32	SO 50090S	
S32T STFCR/L 16	●		32	30	300	45	22	40					
S40T STFCR/L 16	●		40	37	300	60	27	50					

- Пластины см. стр. A54
- Комплектующие см. стр. A175 - A185

- Стандартная позиция
- Применение: Левосторонняя пластина для правосторонней державки, правосторонняя пластина для левосторонней державки

S-STFPR/L

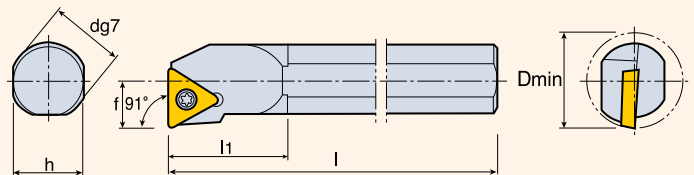
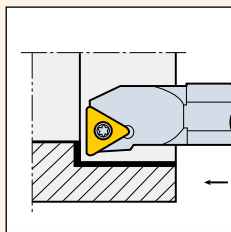

Обозначение	Размер (мм)								Пластина	Комплектующие	
	R	L	d	h	l	l ₁	f	D _{min}		Винт	Ключ
S08K STFPR/L 09-X01	●		8	7	125	15	6	11	TPGX 0902□□	SO 25061I	T 8
S08K STFPR/L 09	●		8	7	125	14	6	11	TP□T 0902□□	TS 22046I	T 7
S10K STFPR/L 11	●		10	9	125	25	6	12	TP□T 1103□□	SO 30055I	T 9
S10M STFPR/L 11	●		10	9	150	25	6	12		SO 30100I	T 9
S12M STFPR/L 11	●	●	12	11	150	30	8	16		SO 30040I	T 9
S16N STFPR/L 11	●		16	15	160	35	10	20		SO 35080I	T 15
S16R STFPR/L 11	●		16	15	200	35	10	20	SO 35124I		
S16N STFPR/L 16	●		16	15	160	30	10	20			
S20N STFPR/L 16	●		20	18	160	35	12.5	25	TP□T 1604□□		
S20S STFPR/L 16	●		20	18	250	36	12.5	25			

- Пластины см. стр. A55
- Комплектующие см. стр. A175 - A185
- Пластины TPGX могут быть использованы с другим типом винта (TPGX 1103 → SO 300811)

- Стандартная позиция
- Применение: Левосторонняя пластина для правосторонней державки, правосторонняя пластина для левосторонней державки

A-STFPR/L

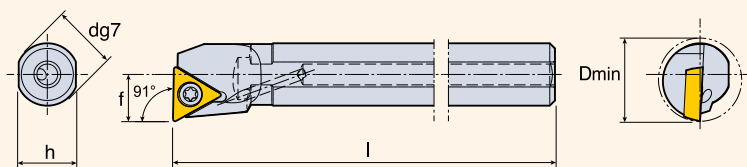
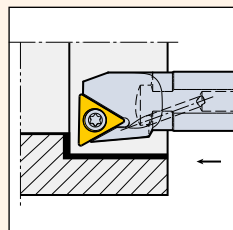

Обозначение	Размер (мм)							Пластина	Комплектующие	
	R	L	d	h	l	f	Dmin		Винт	Ключ
A08H STFPR/L 09	●	●	8	7	100	6	11	TP□T 0902□□	TS 22046I	T 7
A10K STFPR/L 1102	●	●	10	9	125	7	13	TP□T 1102□□	SO 25050I	T 7
A12M STFPR/L 1102	●	●	12	11	150	9	16			
A16Q STFPR/L 1102	●	●	16	15	180	11	20	TP□T 1103□□	SO 30055I	T 9
A12M STFPR/L 1103	●	●	12	11	150	9	16			
A16Q STFPR/L 1103	●	●	16	15	180	11	20	TP□T 16T3□□	TS 35070I/HG	T 15
A20R STFPR/L 16T3	●	●	20	18	200	13	25			

- Пластины см. стр. A55
- Комплектующие см. стр. A175 - A185

- Применение: Левосторонняя пластина для правосторонней державки, правосторонняя пластина для левосторонней державки
- Стандартная позиция

E-STFPR/L

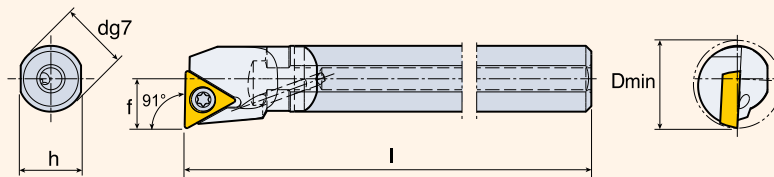
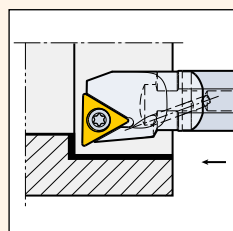

Обозначение	Размер (мм)							Пластина	Комплектующие	
	R	L	d	h	l	f	Dmin		Винт	Ключ
E08K STFPR/L 09	●	●	8	7	125	6	11	TP□T 0902□□	TS 22046I	T 7
E10K STFPR/L 1102	●	●	10	9	125	7	13	TP□T 1102□□	SO 25050I	T 7
E12M STFPR/L 1102	●	●	12	11	150	9	16			
E16R STFPR/L 1102	●	●	16	15	200	11	20	TP□T 1103□□	SO 30055I	T 9
E12M STFPR/L 1103	●	●	12	11	150	9	16			
E16R STFPR/L 1103	●	●	16	15	200	11	20			

- Пластины см. стр. A55
- Комплектующие см. стр. A175 - A185

- Применение: Левосторонняя пластина для правосторонней державки, правосторонняя пластина для левосторонней державки
- Стандартная позиция

■ Твердосплавный хвостовик

C-STUBR/L

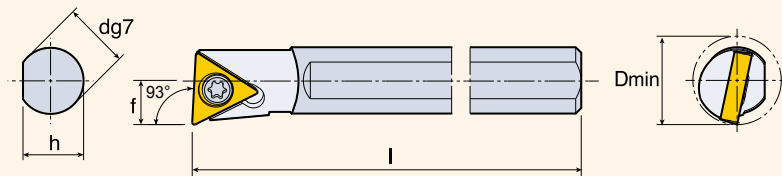
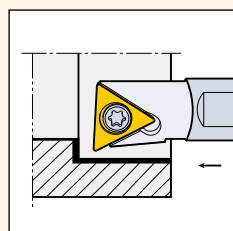

Обозначение	Размер (мм)							Пластина	Комплектующие	
	R	L	d	h	l	f	Dmin		Винт	Ключ
C06J STUBR/L 06-D08	●	●	6	5.5	110	4	8	TB□T 0601□□	TS 20043I/HG-P	T 6P

- Пластины см. стр. A54
- Комплектующие см. стр. A175 - A185

- Применение: Левосторонняя пластина для правосторонней державки, правосторонняя пластина для левосторонней державки
- Стандартная позиция

■ Твердосплавный хвостовик

S-STUBR/L

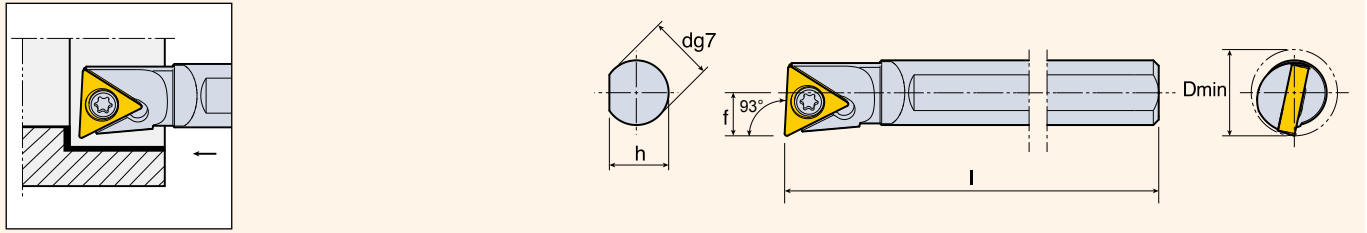

Обозначение	Размер (мм)							Пластина	Комплектующие		
	R	L	d	h	l	f	Dmin		Винт	Ключ	
S06H STUBR/L 06-D08	●	●	6	5.5	100	4	8	TV□T 0601□□	TS 20043I/HG-P	T 6P	

- Пластины см. стр. A54
- Комплектующие см. стр. A175 - A185

- Применение: Левосторонняя пластина для правосторонней державки, правосторонняя пластина для левосторонней державки
- Стандартная позиция

A-SVLNR/L

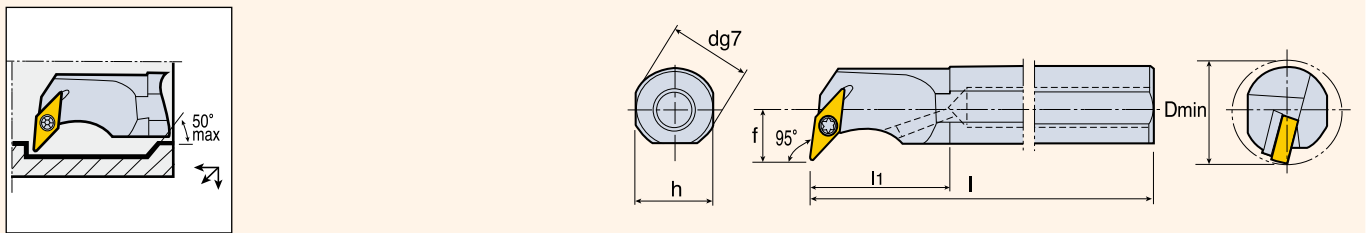

Обозначение	Размер (мм)							Пластина	Комплектующие					
	R	L	d	h	l	l1	f		Dmin	Винт	Опорная пластина	Винт опорной пластины	Ключ	Уплотнитель
A25T SVLNR/L 13	●		25	23	300	40	16	31	VN□□ 1304□□	SO 35120I	SSVN 2.522	TS 5035062S	T 10	PL 25
A32T SVLNR/L 13	●		32	30	300	45	20	38	VN□□ 1304□□	SO 35120I	SSVN 2.522	TS 5035062S	T 10	PL 32

- Пластины см. стр. A46
- Комплектующие см. стр. A175 - A185

- Стандартная позиция

A-SVPCR/L

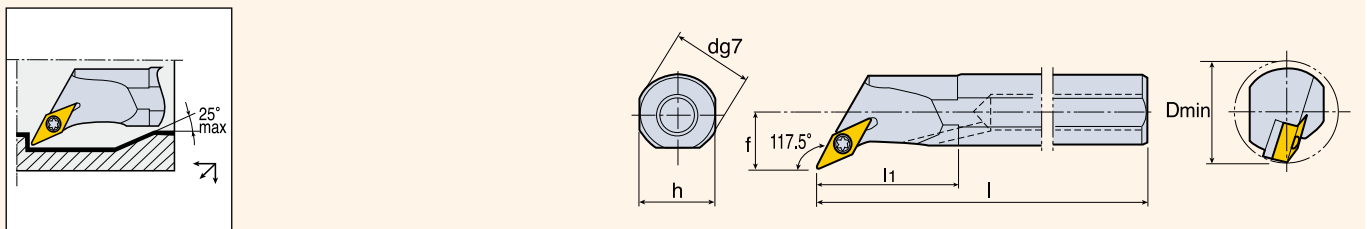

Обозначение	Размер (мм)							Пластина	Комплектующие					
	R	L	d	h	l	l1	f		Dmin	Винт	Опорная пластина	Винт опорной пластины	Ключ	Уплотнитель
A25T SVPCR/L 13	●		25	23	300	45	19	33	VN□□ 1304□□	SO 35120I	SSVN 2.522	TS 5035062S	T 10	PL 25
A32T SVPCR/L 13	●		32	30	300	47	26	44	VN□□ 1304□□	SO 35120I	SSVN 2.522	TS 5035062S	T 10	PL 32

- Пластины см. стр. A46
- Комплектующие см. стр. A175 - A185

- Стандартная позиция

S-SVQBR/L

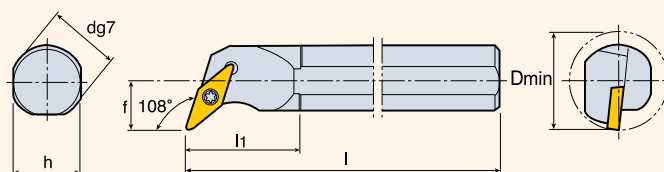
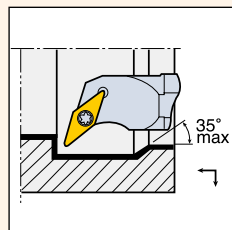

Обозначение	Размер (мм)								Пластина	Комплектующие			
	R	L	d	h	l	l1	f	Dmin		Винт	Опорная пластина	Винт опорной пластины	Ключ
S25T SVQBR/L 16	●		25	23	300	40	17	32	VBCT 1604□□		-	-	
S32T SVQBR/L 16	●	●	32	30	300	45	22	40		SO 350801			
S40T SVQBR/L 16	●		40	38	300	55	27	50		SO 351241	SSV 32	SO 50090S	

- Пластины см. стр. A56 - A57
- Комплектующие см. стр. A175 - A185

- Применение: Левосторонняя пластина для правосторонней державки, правосторонняя пластина для левосторонней державки
- Стандартная позиция

S-SVQCR/L

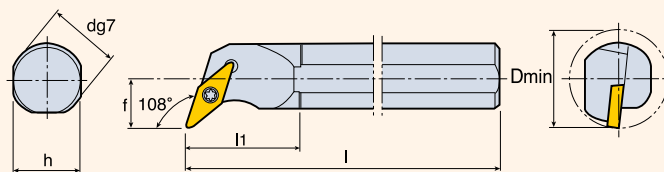
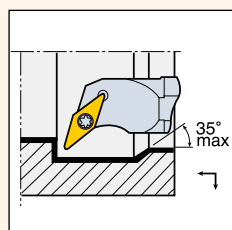

Обозначение	Размер (мм)								Пластина	Комплектующие			
	R	L	d	h	l	l1	f	Dmin		Винт	Опорная пластина	Винт опорной пластины	Ключ
S32T SVQCR/L 16	●		32	30	300	45	22	40	VCCT 1604□□				
S40T SVQCR/L 16	●		40	38	300	55	27	50		SO 351241	SSV 32	SO 50090S	

- Пластины см. стр. A57
- Комплектующие см. стр. A175 - A185

- Стандартная позиция

S-SVUBR/L

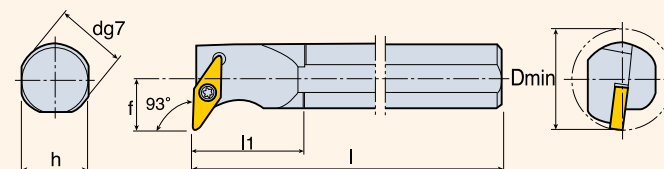
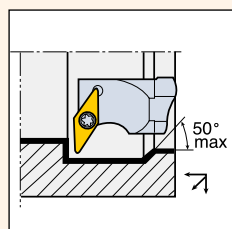

Обозначение	Размер (мм)								Пластина	Комплектующие			
	R	L	d	h	l	l1	f	Dmin		Винт	Опорная пластина	Винт опорной пластины	Ключ
S32T SVUBR/L 16	●	●	32	30	300	45	22	40	VBCT 1604□□				
S40T SVUBR/L 16	●		40	38	300	55	27	50		SO 351241	SSV 32	SO 50090S	

- Пластины см. стр. A56 - A57
- Комплектующие см. стр. A175 - A185

- Применение: Левосторонняя пластина для правосторонней державки, правосторонняя пластина для левосторонней державки
- Стандартная позиция

S-SVUCR/L

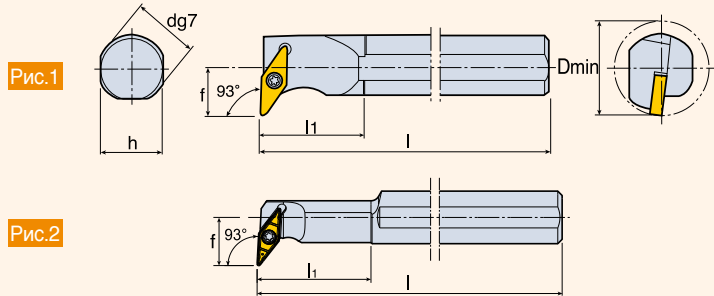
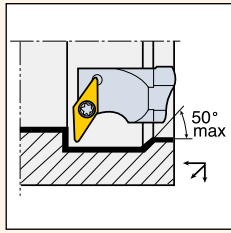

Обозначение	Размер (мм)								Пластина 	Комплектующие				Форма
	R	L	d	h	l	l1	f	Dmin		Винт	Опорная пластина	Винт опорной пластины	Ключ	
S12M SVUCR/L 08-D16	●	●	12	11	150	26	11	16	VC□□ 0802□□		-	-		Рис.2
S16Q SVUCR/L 11-D20	●	●	16	15	180	32	15.5	20	VC□□ 1103□□	SO 25065I	-	-	T 7	
S20R SVUCR/L 11-D25	●	●	20	18	200	40	17.5	25	VC□□ 1103□□	SO 25065I	-	-	T 7	Рис.1
S32T SVUCR/L 16	●		32	30	300	45	22	40	VC□□ 1604□□	SO 35124I	SSV 32	SO 50090S	T 15	
S40T SVUCR/L 16			40	38	300	60	27	50	VC□□ 1604□□	SO 35124I	SSV 32	SO 50090S	T 15	

- Пластины см. стр. A57
- Комплектующие см. стр. A175 - A185

● Стандартная позиция

S-SVJCR/L

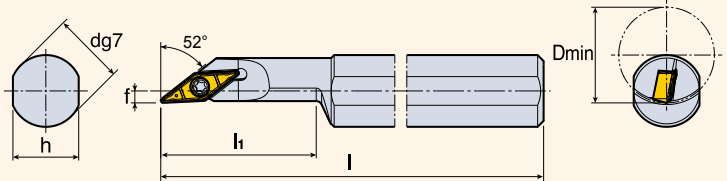
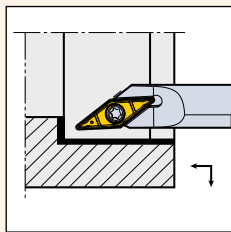

Обозначение	Размер (мм)								Пластина 	Комплектующие	
	R	L	d	h	l	l1	f	Dmin		Винт	Ключ
S12M SVJCR/L 08-D16	●	●	12	11	150	26	2	16	VC□□ 0802□□		
S16Q SVJCR/L 08-D20	●	●	16	15	180	36	2	20	VC□□ 0802□□	TS 20038I/HG-P	T 6P

- Пластины см. стр. A57
- Комплектующие см. стр. A175 - A185

● Применение: Левосторонняя пластина для правосторонней державки, правосторонняя пластина для левосторонней державки

● Стандартная позиция

S-SVPCR/L

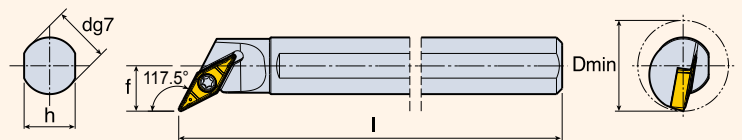
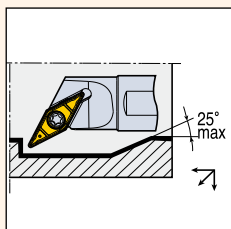

Обозначение	Размер (мм)							Пластина 	Комплектующие	
	R	L	d	h	l	f	Dmin		Винт	Ключ
S10K SVPCR/L 08-D16	●	●	10	9	125	8	16	VC□□ 0802□□		
S12M SVPCR/L 11-D20	●	●	12	11	150	10	20	VC□□ 1103□□	TS 20038I/HG-P	T 6P
									SO 25065I	T 7

- Пластины см. стр. A57
- Комплектующие см. стр. A175 - A185

● Стандартная позиция

S-SWUBR/L



Рис.1



Рис.2

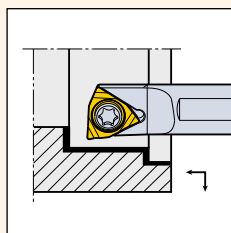

Обозначение	Размер (мм)								Пластина	Комплектующие		Форма
	R	L	d	h	l	l1	f	Dmin		Винт	Ключ	
S05G SWUBR/L.06-D06	●	●	5	4.75	90		3	6	WB□Т 0601□□			Рис.1
S06H SWUBR/L.06-D07	●	●	6	5.5	100		3.5	7				
S07J SWUBR/L.06-D08	●	●	7	6.5	110		4	8				
S10H SWUBR/L.06-D06	●	●	10	9	100	18	3	6				Рис.2

- Пластины см. стр. A58
- Комплектующие см. стр. A175 - A185

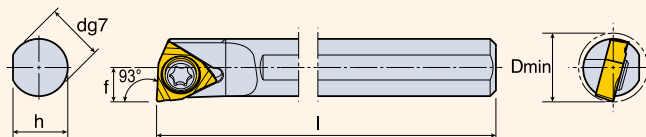
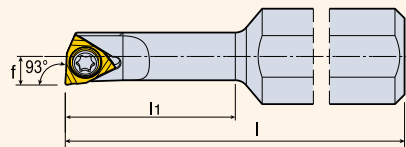
- Применение: Левосторонняя пластина для правосторонней державки, правосторонняя пластина для левосторонней державки
- Стандартная позиция

C-SWUBR/L

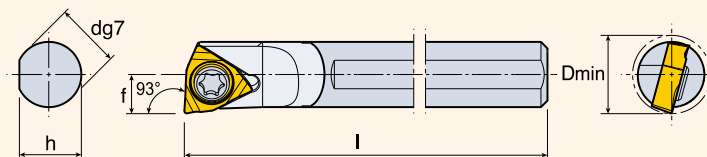
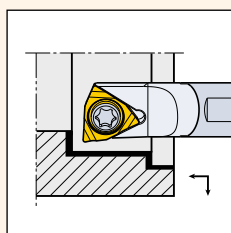

Обозначение	Размер (мм)								Пластина	Комплектующие	
	R	L	d	h	l	f	Dmin	Винт		Ключ	
C05H SWUBR/L.06-D06	●	●	5	4.75	100	3	6	WB□Т 0601□□			
C06J SWUBR/L.06-D07	●	●	6	5.5	110	3.5	7				
C07K SWUBR/L.06-D08	●	●	7	6.5	125	4	8				

- Пластины см. стр. A58
- Комплектующие см. стр. A175 - A185

- Применение: Левосторонняя пластина для правосторонней державки, правосторонняя пластина для левосторонней державки
- Стандартная позиция

■ Твердосплавный хвостовик

S-WTFNR/L

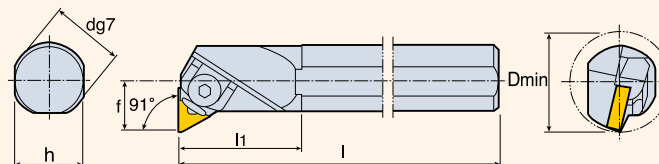
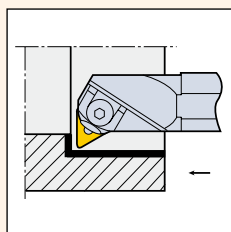

Обозначение	Размер (мм)								Пластина	Комплектующие					
	R	L	d	h	l	l1	f	Dmin		Прижим	Винт	Упорное кольцо	Опорная пластина	Винт штифта	Ключ
S25T WTFNR/L 16	●	●	25	23	300	50	17	32	TN□□ 1604□□	WC 33	WCS 4B	WSR 4	-	WSS 33-1	L-W 3
S32T WTFNR/L 16	●	●	32	30	300	55	22	40			WCS 4	WSR 4	WST 33	WSS 33	
S40T WTFNR/L 16	●		40	37	300	60	27	50			WCS 4	WSR 4	WST 43	WSS 43	L-W 3
S40T WTFNR/L 22			40	37	300	60	27	50	TN□□ 2204□□	WC 43	WCS 4	WSR 4	WST 43	WSS 43	L-W 3
S50U WTFNR/L 22			50	47	350	65	35	63							

- Пластины см. стр. A43 - A45
- Комплектующие см. стр. A175 - A185

- Стандартная позиция

A-TCLNR/L

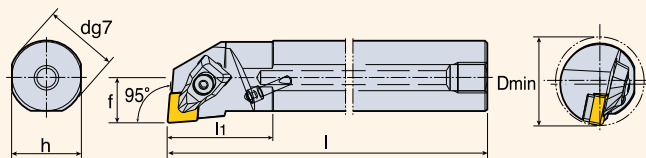
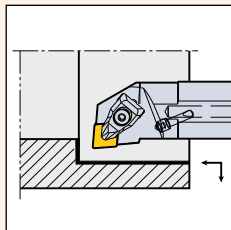

Обозначение	Размер (мм)								Пластина	Комплектующие								
	R	L	d	h	l	l ₁	f	Dmin		Прижим	Винт прижима	Опорная пластина	Винт опорной пластины	Пружина	Форсунка	Ключ		
A25T TCLNR/L 12	●	●	25	23	300	45	17	32	CN□□ 1204□□			LSC 42	TS 50A105I					
A32T TCLNR/L 12	●	●	32	30	300	45	22	40									DLM 4	DLS 4
A40T TCLNR/L 12	●	●	40	37	300	45	27	50				TSC 44	SO 40050I				NZ 104	
A50U TCLNR/L 12	●	●	50	47	350	45	35	63										

• Пластины см. стр. A34 - A37

● Стандартная позиция

• Комплектующие см. стр. A175 - A185

A-TDUNR/L

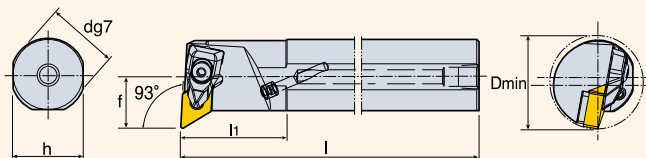
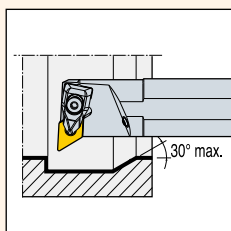

Обозначение	Размер (мм)								Пластина	Комплектующие								
	R	L	d	h	l	l ₁	f	Dmin		Прижим	Винт прижима	Опорная пластина	Винт опорной пластины	Пружина	Форсунка	Ключ		
A32T TDUNR/L 15	●		32	30	300	45	22	40	DN□□ 1506□□			LSD 42	TS 50A105I					
A40T TDUNR/L 15	●		40	37	300	45	27	50									DLM 4	DLS 4
A50U TDUNR/L 15	●		50	47	350	45	35	63				TSD 43	SO 40050I				NZ 104	

• Пластины см. стр. A38 - A39

● Стандартная позиция

• Комплектующие см. стр. A175 - A185

A-THSNR/L

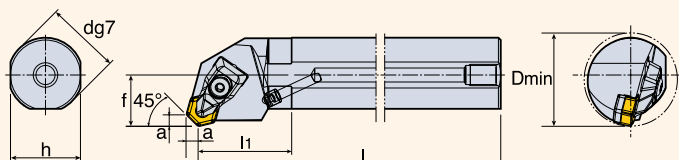
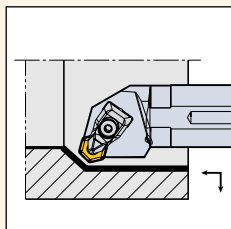

Обозначение	Размер (мм)									Пластина	Комплектующие									
	R	L	d	h	l	l ₁	f	Dmin	a		Прижим	Винт прижима	Опорная пластина	Винт опорной пластины	Пружина	Форсунка	Ключ			
A32T THSNR/L 05			32	30	300	40	22	40	4.2	HN□G 0504□□			TSH 42							
A40T THSNR/L 05			40	37	300	45	27	50	4.2								DLM 4	DLS 4	SO 40050I	DSP 4
A50U THSNR/L 05			50	47	350	45	35	63	4.2				TSH 44					NZ 104		

• Пластины см. стр. A40

● Стандартная позиция

• Комплектующие см. стр. A175 - A185

A-TSKNR/L

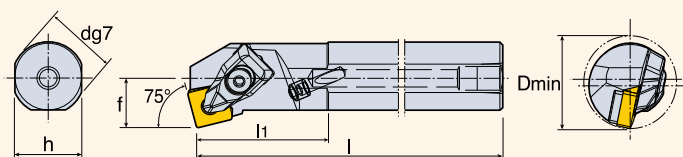
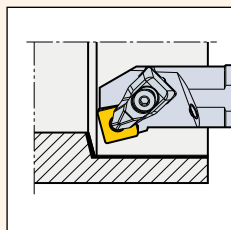

Обозначение	Размер (мм)								Пластина	Комплектующие						
	R	L	d	h	l	l1	f	Dmin		Прижим	Винт прижима	Опорная пластина	Винт опорной пластины	Пружина	Форсунка	Ключ
A25T TSKNR/L 12			25	23	300	45	17	32	SN□□ 1204□□			LSS 42	TS 50A105I	DSP 4	NZ 62	L-W 3

• Пластины см. стр. A41 - A43

• Комплектующие см. стр. A175 - A185

● Стандартная позиция

• Применение: Левосторонняя пластина для правосторонней державки, правосторонняя пластина для левосторонней державки

A-TWLNRL

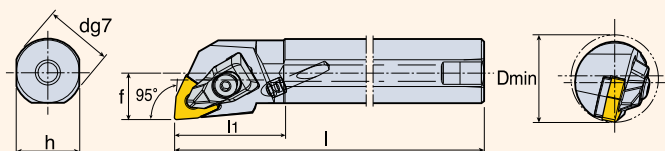
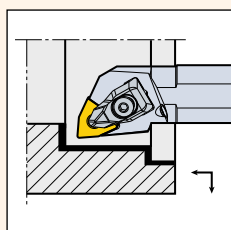

Обозначение	Размер (мм)								Пластина	Комплектующие						
	R	L	d	h	l	l1	f	Dmin		Прижим	Винт прижима	Опорная пластина	Винт опорной пластины	Пружина	Форсунка	Ключ
A20S TWLNRL 06	●		20	18	250	35	13	25	WN□□ 0604□□			-	-	DSP 3	NZ 62	L-W 2.5
A25T TWLNRL 06	●		25	23	300	40	17	32				PSW 32	SO 40090I			
A32T TWLNRL 06			32	30	300	45	22	40	WN□□ 0804□□			PSW 42	TS 50A105I	DSP 4	NZ 104	L-W 3
A25T TWLNRL 08	●	●	25	23	300	40	17	32								
A32T TWLNRL 08	●	●	32	30	300	45	22	40								
A40T TWLNRL 08	●	●	40	37	300	45	27	50			TSW 44	SO 40050I				

• Пластины см. стр. A47 - A48

• Комплектующие см. стр. A175 - A185

● Стандартная позиция

S-TCLNR/L-CH

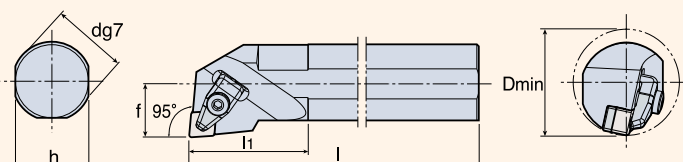
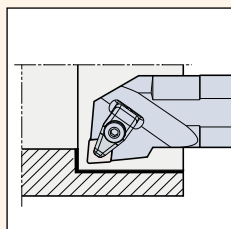

Обозначение	Размер (мм)								Пластина	Комплектующие					
	R	L	d	h	l	l1	f	Dmin		Прижим	Винт прижима	Опорная пластина	Винт опорной пластины	Пружина	Ключ
S40T TCLNR/L 1207-CH			40	37	300	50	27	70	CNGX 1207□			S 48	BH M5×0.8×1.0	DSP 5	L-W 4
S50U TCLNR/L 1207-CH	●		50	47	350	50	32	70	□ CH						



• Пластины см. стр. A68

• Комплектующие см. стр. A175 - A185

● Стандартная позиция

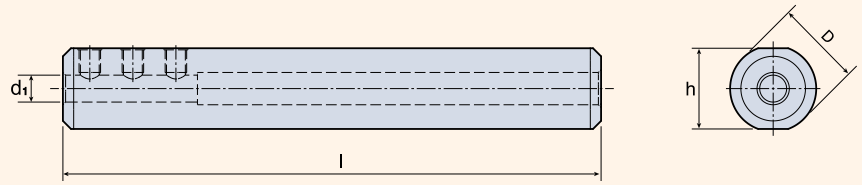
TSL (Втулка)



Обозначение		Размер (мм)				Комплектующие	
		d ₁	h	l	D	Установочный винт	Ключ
TSL 16-04	●	4	15	100	16	 SS M4 X 0.7 X 4	 L-W 2
TSL 16-05	●	5	15	100	16		
TSL 16-06	●	6	15	100	16		
TSL 16-07	●	7	15	100	16		

• Комплектующие см. стр. A175 - A185



1 Расточная головка

2 Диаметр хвостовика

3 Обозначение соответствует системе обозначения расточных державок

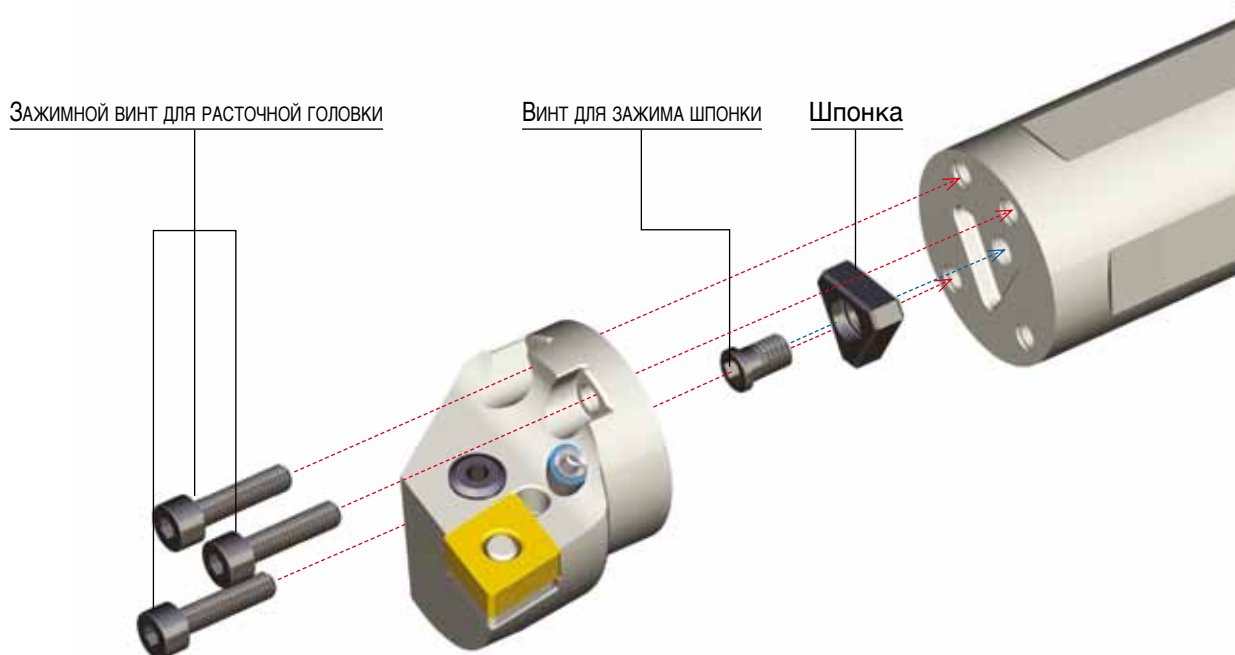

- Съемный треугольный неповоротный элемент способствует самоцентрированию и стабильности в работе
- Высокая стабильность позиционирования во время смены головки
- Возможность внутренней подачи СОЖ
- Возможность использования головки с токарными СМП (ISO)

HE-SCLCR/L

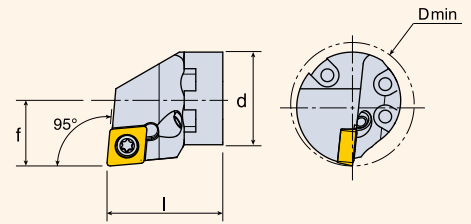
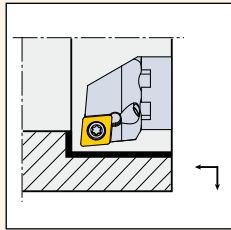

Обозначение	Размер (мм)						Пластина	Комплектующие				
	R	L	d	l	f	Dmin		Винт	Опорная пластина	Винт опорной пластины	Форсунка	Ключ
HE-D25-SCLCR/L 09	●	●	25	25	17	32	CC□T 09T3□□	SO 35080I	-	-	-	T 15
HE-D32-SCLCR/L 12	●	●	32	35	22	40	CC□T 1204□□	SO 45130I	SSC 43N	SO 60105S	NZ 62	T 20

- Пластины см. стр. A49 - A50
- Комплектующие см. стр. A175 - A185

● Стандартная позиция

HE-SDUCR/L

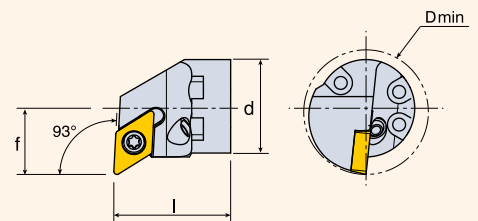
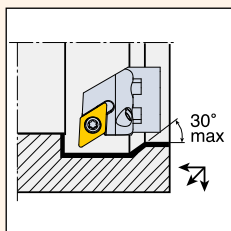

Обозначение	Размер (мм)						Пластина	Комплектующие		
	R	L	d	l	f	Dmin		Винт	Форсунка	Ключ
HE-D25-SDUCR/L 11	●	●	25	25	17	32	DC□T 11T3□□	SO 35080I	-	T 15
HE-D32-SDUCR/L 11	●	●	32	35	22	40			NZ 62	

- Пластины см. стр. A51 - A52
- Комплектующие см. стр. A175 - A185

● Стандартная позиция

HE-SDQCR/L

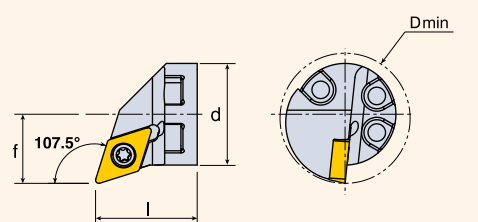
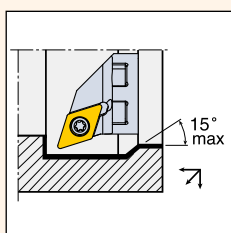

Обозначение	Размер (мм)						Пластина	Комплектующие		
	R	L	d	l	f	Dmin		Винт	Форсунка	Ключ
HE-D25-SDQCR/L 11	●	●	25	25	17	32	DC□T 11T3□□	SO 35080I	-	T 15

- Пластины см. стр. A51 - A52
- Комплектующие см. стр. A175 - A185

● Стандартная позиция

HE-SVUBR/L

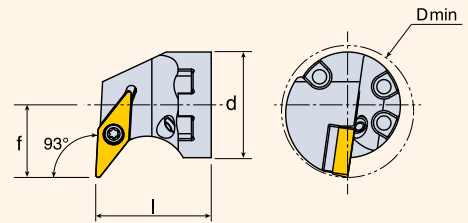
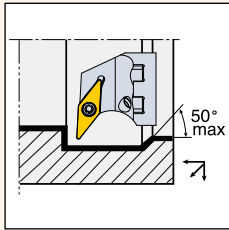

Обозначение	Размер (мм)						Пластина	Комплектующие					
	R	L	d	l	f	Dmin		Винт	Опорная пластина	Винт опорной пластины	Форсунка	Ключ	
HE-D32-SVUBR/L 16	●	●	32	35	22	40	VB□T 1604□□						

- Пластины см. стр. A56 - A57
- Комплектующие см. стр. A175 - A185

● Стандартная позиция

HE-PCLNR/L

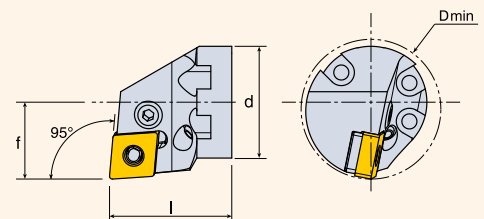
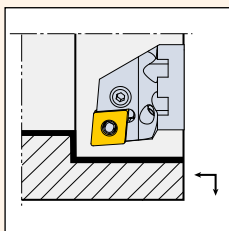

Обозначение	Размер (мм)						Пластина	Комплектующие						
	R	L	d	l	f	Dmin		Рычаг	Винт	Опорная пластина	Штифт опорной пластины	Форсунка	Ключ	
HE-D32-PCLNR/L 12	●	●	32	35	22	40	CN□□ 1204□□							

- Пластины см. стр. A34 - A37
- Комплектующие см. стр. A175 - A185

● Стандартная позиция

HE-PDUNR/L

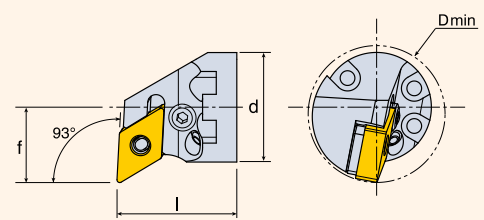
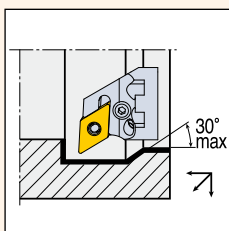

Обозначение	Размер (мм)						Пластина	Комплектующие						
	R	L	d	l	f	Dmin		Рычаг	Винт	Опорная пластина	Штифт опорной пластины	Форсунка	Ключ	
HE-D32-PDUNR/L 15	●	●	32	35	22	40	DN□□ 1506□□							

- Пластины см. стр. A38 - A39
- Комплектующие см. стр. A175 - A185

● Стандартная позиция

HE-PTFNR/L

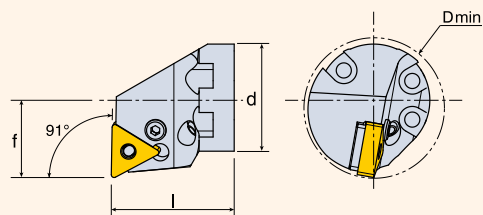
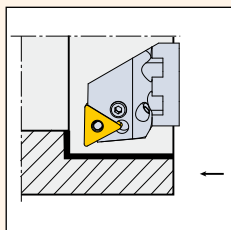

Обозначение	Размер (мм)						Пластина	Комплектующие					
	R	L	d	l	f	Dmin		Рычаг	Винт	Опорная пластина	Штифт опорной пластины	Форсунка	Ключ
HE-D32-PTFNR/L 16	●	●	32	35	22	40	TN□□ 1604□□						

• Пластины см. стр. A43 - A45

• Комплектующие см. стр. A175 - A185

● Стандартная позиция

SK-SHANK

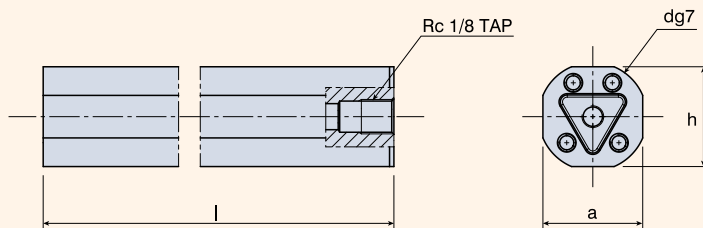

Обозначение	Размер (мм)					Комплектующие			
		d	l	h	a	Шпонка	Винт для зажима шпонки	Зажимной винт	Ключ
SK-D25	●	25	170	23	23				
SK-D32	●	32	215	30	30	SDK T10-5	SO 50090S	SH M4 X 0.7 X 16	L-W 3

• Комплектующие см. стр. A175 - A185

● Стандартная позиция



Картриджи



Крепление Р-типа









Крепление С-типа

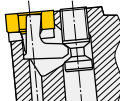

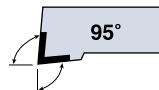
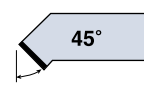
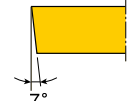
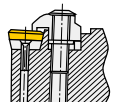
Крепление S-типа

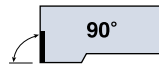
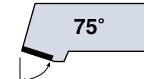
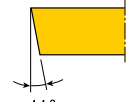
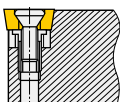
T-TURN Система обозначения картриджей

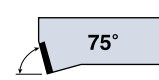
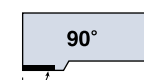
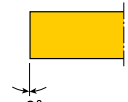
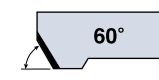
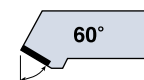
1 Система крепления	2 Форма пластины	3 Угол в плане		4 Задний угол пластины
 P-тип	 T	 L	 S	 C
 С-тип	 C	 F	 R	 P
 S-тип	 S	 K	 G	 N
		 W	 T	

Р **С** **Л** **Н** **R** - **16** **С** **А** - **12**

1 2 3 4 5 6 7 8 9

5 Исполнение	6 Высота хвостовика	7 Тип инструмента	9 Длина режущей кромки
 Правый R		C: Картридж	 T
 Левый L		8 Конструкция A: Вариант конструкции	 S
			 C

Крепление С-типа

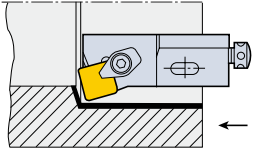
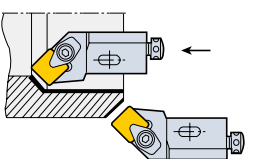
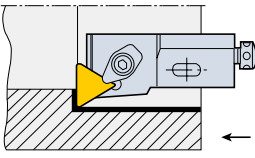
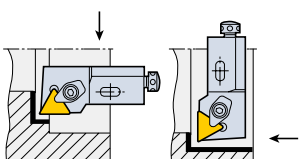
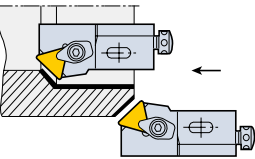
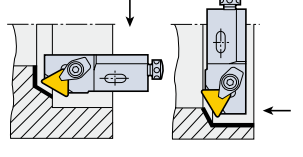
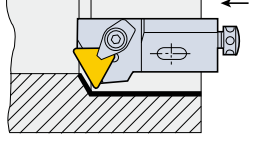
Угол в плане	Тип	Размер картриджа		
		10CA	12CA	16CA
75°	 CSKPR/L	10CA 09	12CA 12	16CA 12
45°	 CSSPR/L		12CA 12	16CA 12
90°	 CTFPR/L	10CA 11	12CA 16	16CA 16
90°	 CTGPR/L	10CA 11	12CA 16	16CA 16
45°	 CTSPR/L	10CA 11	12CA 16	16CA 16
60°	 CTPPR/L	10CA 11	12CA 16	16CA 16
60°	 CTWPR/L	10CA 11	12CA 16	16CA 16

Крепление Р-типа

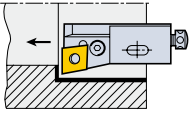
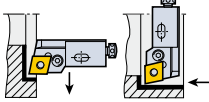
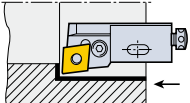
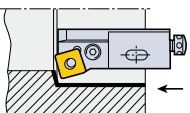
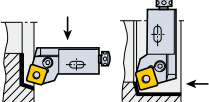
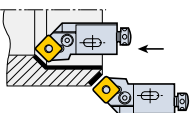
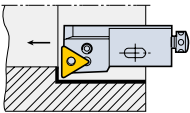
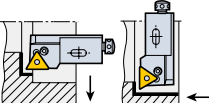
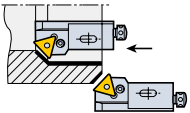
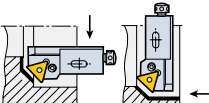
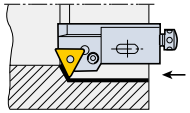
Угол в плане	Тип	Размер картриджа					
		10CA	12CA	16CA	20CA	25CA	
90°		PCFNR/L			16CA 12	25CA 19	
90°		PCGNR/L			16CA 12	25CA 19	
95°		PCLNR/L			16CA 12	25CA 19	
75°		PSKNR/L	10CA 09	12CA 12	16CA 12	20CA 15	25CA 19
75°		PSRNR/L			16CA 12	20CA 15	
45°		PSSNR/L		12CA 12	16CA 12	20CA 15	
90°		PTFNR/L	10CA 11	12CA 16	16CA 16	20CA 22	25CA 27
90°		PTGNR/L	10CA 11	12CA 16	16CA 16	20CA 22	
45°		PTSNR/L	10CA 11	12CA 16	16CA 16	20CA 22	
60°		PTTNR/L	10CA 11	12CA 16	16CA 16	20CA 22	
60°		PTWNR/L	10CA 11	12CA 16	16CA 16	20CA 22	

Крепление S-типа

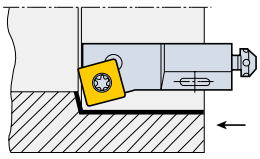
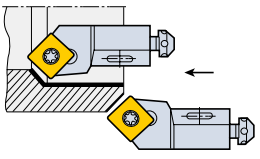
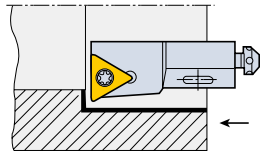
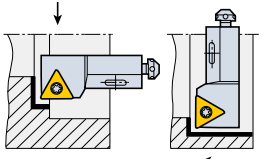
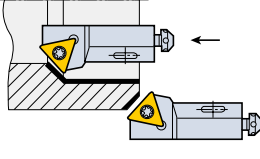
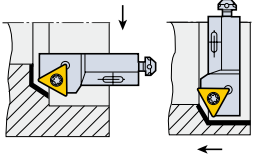
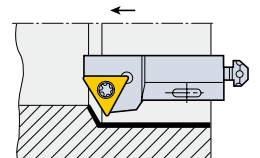
Угол в плане	Тип	Размер картриджа		
		10CA	12CA	16CA
75°	 SSKCR/L	10CA 09	12CA 09	
45°	 SSSCR/L	10CA 09	12CA 12	
90°	 STFCL/L	10CA 11	12CA 16	16CA 16
90°	 STGCR/L	10CA 11	12CA 16	16CA 16
45°	 STSCR/L	10CA 11	12CA 16	16CA 16
60°	 STTCR/L	10CA 11	12CA 16	16CA 16
60°	 STWCR/L	10CA 11	12CA 16	16CA 16

CSKPR/L CSSPR/L

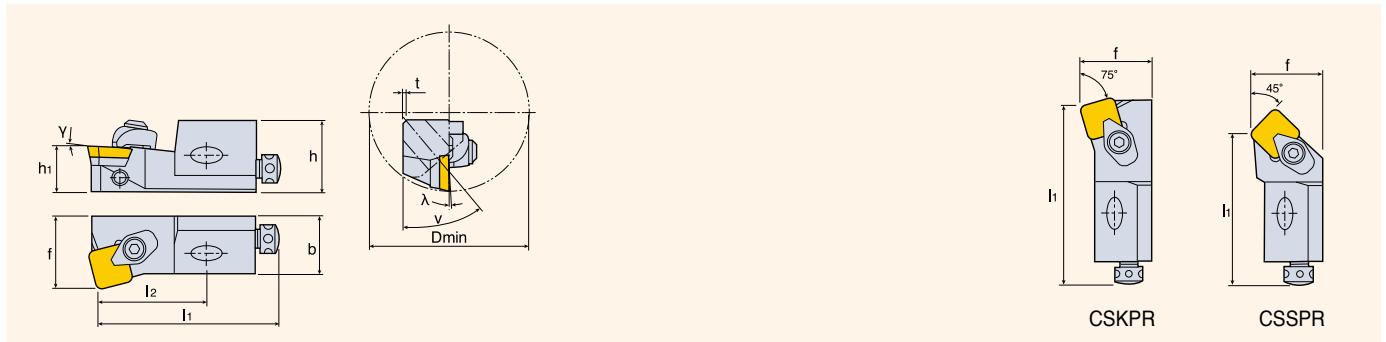

Угол в плане	Обозначение	Размер (мм)											Тип пластины	
		h	h1	b	l1	l2	f	Y	λ	t	v	Dmin		
75°	CSKPR/L 10CA 09	15	10	11	50	30	14	6°	2°	5	20°	40	SPMR SP□N	0903□□
	12CA 12	20	12	15	55	35	20	6°	2°	6	20°	50		1203□□
	16CA 12	21	16	20	63	38	25	6°	2°	0	45°	55		1203□□
45°	CSSPR/L 12CA 12	20	12	15	47	27	20	4°	4°	6	20°	50		1203□□
	16CA 12	21	16	20	53	28	25	3°	3°	0	45°	55		

- Пластины см. стр. A53
- Комплектующие см. стр. A173

• Все картриджи изготавливаются по специальному заказу

CTFPR/L CTGPR/L CTSPR/L CTTPR/L CTWPR/L

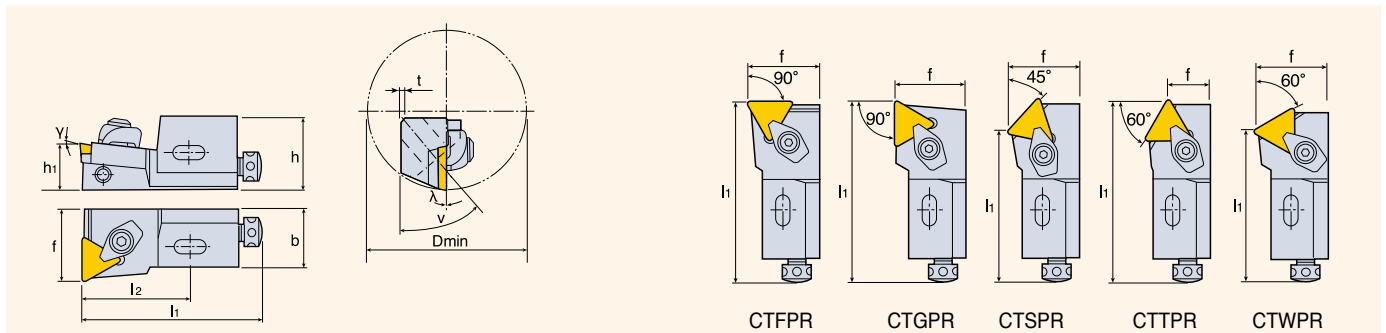

Угол в плане	Обозначение	Размер (мм)											Тип пластины	
		h	h1	b	l1	l2	f	Y	λ	t	v	Dmin		
90°	CTFPR/L 10CA 11	15	10	11	50	30	14	6°	0°	5	20°	40	TPMR TP□N	1103□□
	12CA 16	20	12	15	55	35	20	6°	0°	6	20°	50		1603□□
	16CA 16	21	16	20	63	38	25	6°	0°	0	45°	55		1603□□
90°	CTGPR/L 10CA 11	15	10	11	50	30	14	0°	4°	5	20°	40		1103□□
	12CA 16	20	12	15	55	35	20	0°	4°	6	20°	50		1603□□
	16CA 16	21	16	20	63	38	25	0°	4°	0	45°	60		1603□□
45°	CTSPR/L 10CA 11	15	10	11	44	24	14	3°	3°	5	20°	40		1103□□
	12CA 16	20	12	15	47	27	20	3°	3°	6	20°	50		1603□□
	16CA 16	21	16	20	53	28	25	3°	3°	0	45°	55		1603□□
60°	CTTPR/L 10CA 11	15	10	11	50	30	9	3°	4°	5	20°	40		1103□□
	12CA 16	20	12	15	55	35	13	3°	4°	6	20°	50		1603□□
	16CA 16	21	16	20	63	38	15	2°	3°	0	45°	60		1603□□
60°	CTWPR/L 10CA 11	15	10	11	44	24	14	5°	3°	5	20°	40	1103□□	
	12CA 16	20	12	15	47	27	20	5°	3°	6	20°	50	1603□□	
	16CA 16	21	16	20	53	28	25	3°	2°	0	45°	55	1603□□	

- Пластины см. стр. A55 - A56
- Комплектующие см. стр. A173

• Все картриджи изготавливаются по специальному заказу

PCFNR/L PCGNR/L PCLNR/L

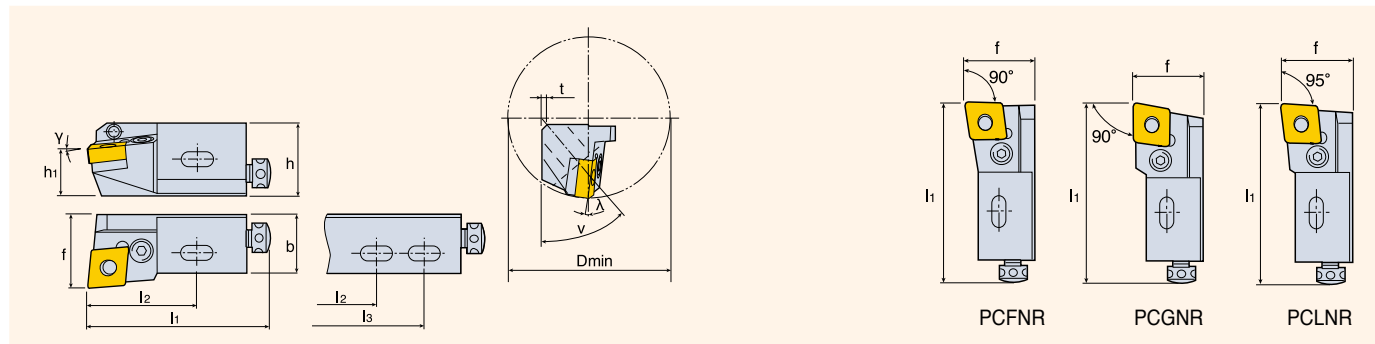

Угол в плане	Обозначение	Размер (мм)											Тип пластины		
		h	h ₁	b	l ₁	l ₂	l ₃	f	γ	λ	t	v			D _{min}
90°	PCFNR/L 16CA 12	25	16	20	63	38	-	25	-6°	-8°	0	45°	55	CN□□	1204□□
	25CA 19	38	25	25	100	50	70	32	-6°	-8°	0	45°	100		1906□□
90°	PCGNR/L 16CA 12	25	16	20	63	38	-	25	-10°	-6°	0	45°	55		1204□□
	25CA 19	38	25	25	100	50	70	32	-8°	-6°	0	45°	100		1906□□
95°	PCLNR/L 16CA 12	25	16	20	63	38	-	25	-8°	-8°	0	45°	55		1204□□
	25CA 19	38	25	25	100	50	70	32	-8°	-8°	0	45°	100		1906□□

• Пластины см. стр. A34 - A37
• Комплектующие см. стр. A173

• Все картриджи изготавливаются по специальному заказу

PSKNR/L PSRNR/L PSSNR/L

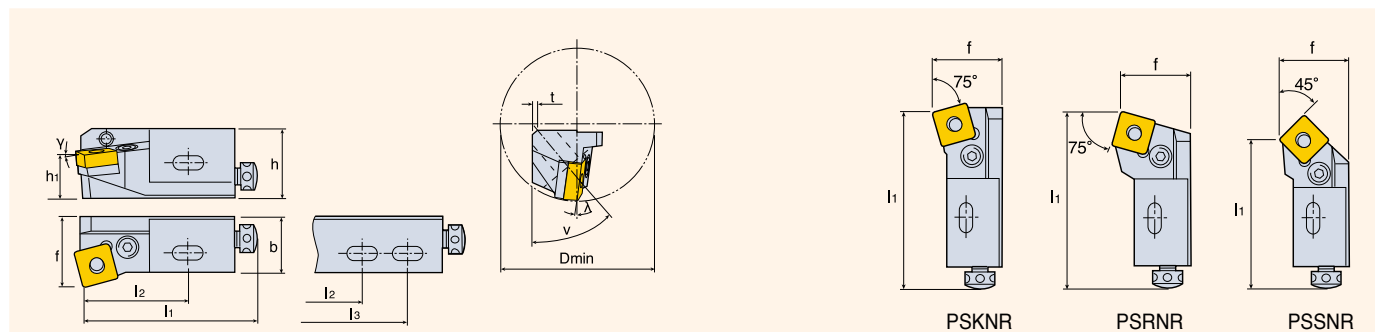

Угол в плане	Обозначение	Размер (мм)											Тип пластины		
		h	h ₁	b	l ₁	l ₂	l ₃	f	γ	λ	t	v			D _{min}
75°	PSKNR/L 10CA 09	17	10	11	50	30	-	14	-4°	-8°	5	20°	40	SN□□	0903□□
	12CA 12	20	12	15	55	35	-	20	-4°	-9°	6	20°	50		1204□□
	16CA 12	25	16	20	63	38	-	25	-4°	-8°	0	45°	55		1506□□
	20CA 15	30	20	20	70	40	-	25	-4°	-9°	0	45°	70		1906□□
	25CA 19	38	25	25	100	50	70	32	-4°	-8°	0	45°	100		
75°	PSRNR/L 16CA 12	25	16	20	63	38	-	25	-11°	-3°	0	45°	60	1204□□	
	20CA 15	30	20	20	70	40	-	25	-11°	-3°	0	45°	70	1506□□	
45°	PSSNR/L 12CA 12	20	12	15	47	27	-	20	-9°	-5°	6	20°	50	1204□□	
	16CA 12	25	16	20	53	28	-	25	-9°	-5°	0	45°	55		
	20CA 15	30	20	20	60	30	-	25	-9°	-5°	0	45°	70	1506□□	

• Пластины см. стр. A41 - A43
• Комплектующие см. стр. A173

• Все картриджи изготавливаются по специальному заказу

PTFNR/L PTGNR/L PTSNR/L PTTNR/L PTWNR/L

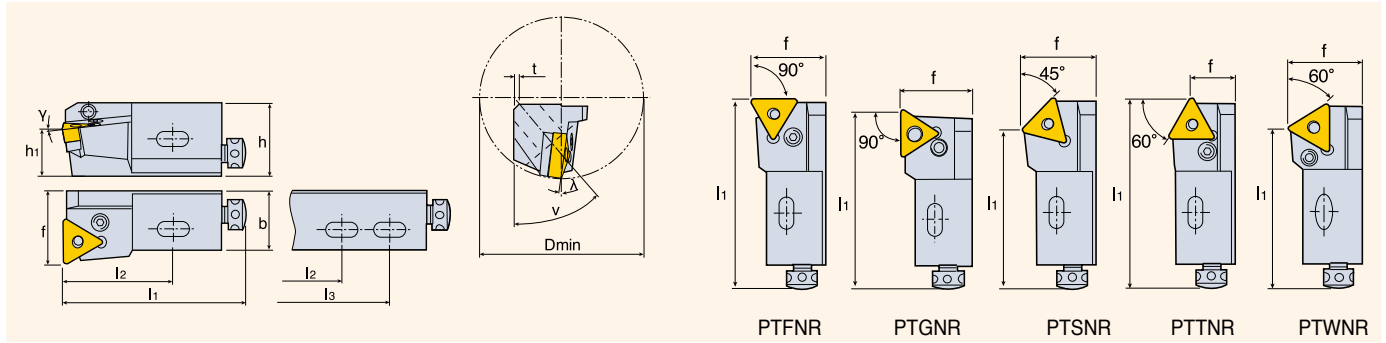

Угол в плане	Обозначение	Размер (мм)													Тип пластины	
		h	h1	b	l1	l2	l3	f	γ	λ	t	v	Dmin			
90°	PTFNR/L	10CA 11	17	10	11	50	30	-	14	-6°	-8°	5	20°	40	TN□□	1103□□
		12CA 16	20	12	15	55	35	-	20	-6°	-9°	6	20°	50		1604□□
		16CA 16	25	16	20	63	38	-	25	-6°	-8°	0	45°	55		2204□□
		20CA 22	30	20	20	70	40	-	25	-6°	-8°	0	45°	70		2706□□
		25CA 27	38	25	25	100	50	70	32	-6°	-9°	0	45°	100		1103□□
90°	PTGNR/L	10CA 11	17	10	11	50	30	-	14	-10°	-6°	5	20°	40		1604□□
		12CA 16	20	12	15	55	35	-	20	-10°	-6°	6	20°	50		2204□□
		16CA 16	25	16	20	63	38	-	25	-10°	-6°	0	45°	60		1103□□
		20CA 22	30	20	20	70	40	-	25	-8°	-6°	0	45°	70		1604□□
45°	PTSNR/L	10CA 11	17	10	11	44	24	-	14	-5°	-9°	5	20°	40		2204□□
		12CA 16	20	12	15	47	27	-	20	-5°	-9°	6	20°	50		1103□□
		16CA 16	25	16	20	53	28	-	25	-8°	-8°	0	45°	55		1604□□
		20CA 22	30	20	20	60	30	-	25	-8°	-8°	0	45°	70		2204□□
60°	PTTNR/L	10CA 11	17	10	11	50	30	-	9	-6°	-7°	5	20°	40		1103□□
		12CA 16	20	12	15	55	35	-	13	-6°	-7°	6	20°	50		1604□□
		16CA 16	25	16	20	63	38	-	15	-7°	-8°	0	45°	60	2204□□	
		20CA 22	30	20	20	70	40	-	15	-7°	-8°	0	45°	70	1103□□	
60°	PTWNR/L	10CA 11	17	10	11	44	24	-	14	-1°	-10°	5	20°	40	1604□□	
		12CA 16	20	12	15	47	27	-	20	-3°	-9°	6	20°	50	2204□□	
		16CA 16	25	16	20	53	28	-	25	-2°	-8°	0	45°	55	1103□□	
		20CA 22	30	20	20	60	30	-	25	-2°	-8°	0	45°	70	1604□□	

- Пластины см. стр. A43 - A45
- Комплектующие см. стр. A173

• Все картриджи изготавливаются по специальному заказу

SSKCR/L SSSCR/L

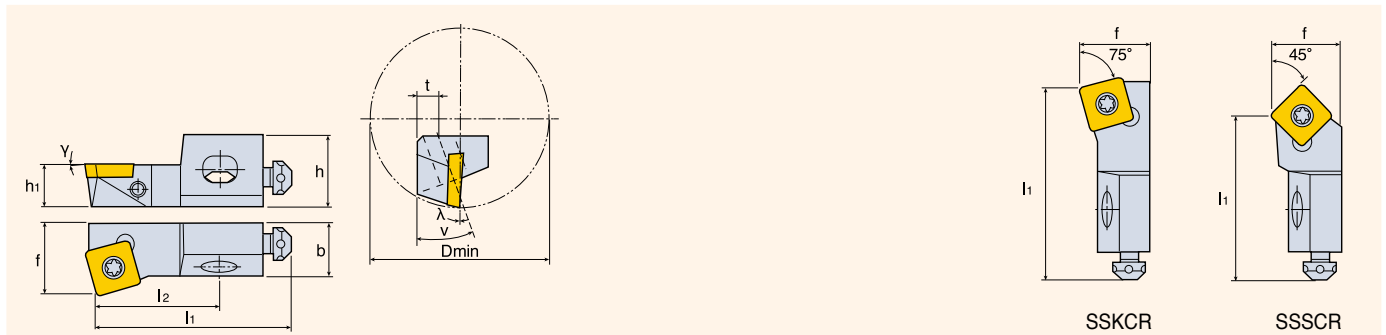

Угол в плане	Обозначение	Размер (мм)													Тип пластины	
		h	h1	b	l1	l2	l3	f	γ	λ	t	v	Dmin			
75°	SSKCR/L	10CA 09	15	10	11	50	30	-	14	-1°	-4°	5	20°	40	SC□□	09T3□□
		12CA 12	20	12	15	55	35	-	20	-1°	-4°	6	20°	50		1204□□
45°	SSSCR/L	10CA 09	15	10	11	44	24	-	14	-4°	-4°	5	20°	40		09T3□□
		12CA 12	20	12	15	47	27	-	20	-4°	-4°	6	20°	50		1204□□

- Пластины см. стр. A53
- Комплектующие см. стр. A173

• Все картриджи изготавливаются по специальному заказу

STFCR/L STGCR/L STSCR/L STTCR/L STWCR/L

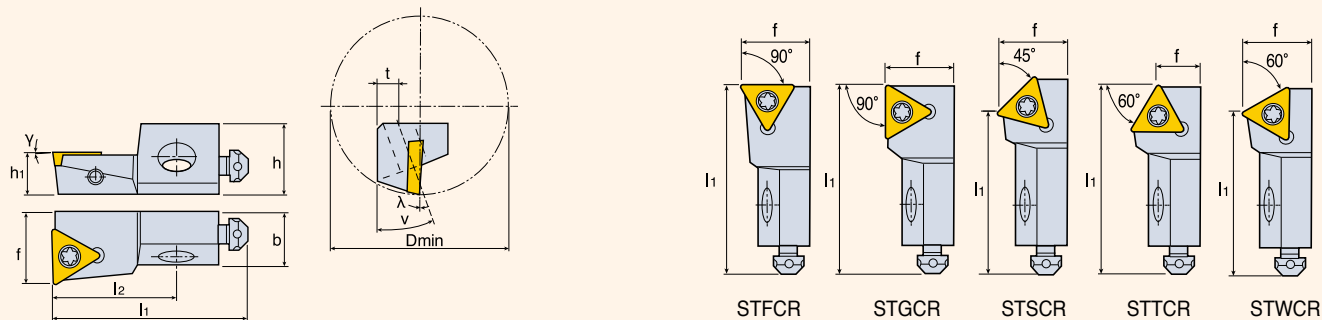

Угол в плане	Обозначение	Размер (мм)											Тип пластины		
		h	h1	b	l1	l2	f	γ	λ	t	v	Dmin			
90°	STFCR/L	10CA 11	15	10	11	50	30	14	0°	-3°	5	20°	40	TC□□	1102□□
		12CA 16	20	12	15	55	35	20	0°	-3°	6	20°	50		16T3□□
		16CA 16	21	16	20	63	38	25	0°	-6°	0	45°	55		16T3□□
90°	STGCR/L	10CA 11	15	10	11	50	30	14	0°	-3°	5	20°	40		1102□□
		12CA 16	20	12	15	55	35	20	0°	-3°	6	20°	50		16T3□□
		16CA 16	21	16	20	63	38	25	-3°	-5°	0	45°	60		16T3□□
45°	STSCR/L	10CA 11	15	10	11	44	24	14	-3°	-3°	5	20°	40		1102□□
		12CA 16	20	12	15	47	27	20	-4°	-4°	6	20°	50		16T3□□
		16CA 16	21	16	20	53	28	25	-2°	-6°	0	45°	55		16T3□□
60°	STTCR/L	10CA 11	15	10	11	50	30	9	-3°	-4°	5	20°	40		1102□□
		12CA 16	20	12	15	55	35	13	-3°	-2°	6	20°	50		16T3□□
		16CA 16	21	16	20	63	38	15	-4°	-3°	0	45°	60		16T3□□
60°	STWCR/L	10CA 11	15	10	11	44	24	14	-2°	-3°	5	20°	40	1102□□	
		12CA 16	20	12	15	47	27	20	-4°	-2°	6	20°	50	16T3□□	
		16CA 16	21	16	20	53	28	25	-5°	-3°	0	45°	55	16T3□□	

- Пластины см. стр. A54
- Комплектующие см. стр. A173

- Все картриджи изготавливаются по специальному заказу

Комплектующие для крепления Р-типа

Обозначение картриджей	Рычаг	Винт	Опорная пластина	Штифт опорной пластины	Упорное кольцо	Осевой установочный винт	Радиальный установочный винт	Крепёжный винт	Шайба	Ключ	
PCLNR/L PCFNR/L PCGNR/L	16CA 12	LCL 4	LCS 4S	LSC 42	LSP 4	-	ASM 6	RSS M5	BH M8 X 1.25 X 30	MW 8.4 X 18	L-W 3
	25CA 19	LCL 6D	LCS 6	LSC 63	LSP 6	-	ASM 6		BH M10 X 1.5 X 40	MW 10.4 X 21	L-W 4
PSKNR/L PSSNR/L PSRNR/L	10CA 09	LCL 3B	LCS 2B	-	-	LSR 3B	AJM 5F	RSS M4	BH M6 X 1 X 20	-	L-W 2
	12CA 12	LCL 4B	LCS 4B	-	-	LSR 4B	AJM 5F		BH M6 X 1 X 25	MW 6.4 X 12	L-W 2.5
	16CA 12	LCL 4	LCS 4S	LSS 42	LSP 4	-	ASM 6	RSS M5	BH M8 X 1.25 X 30	MW 8.4 X 18	L-W 3
	20CA 15	LCL 5	LCS 5	LSS 53	LSP 5	-	ASM 6		BH M8 X 1.25 X 35		L-W 4
	25CA 19	LCL 5	LCS 5	LSS 53	LSP 5	-	ASM 6		BH M10 X 1.5 X 40	MW 10.4 X 20	L-W 4
PTFNR/L PTWNR/L PTSNR/L PTGNR/L PTTNR/L	10CA 11	LCL 2B	LCS 2B	-	-	LSR 2B	AJM 5F	RSS M4	BH M6 X 1 X 20	-	L-W 2
	12CA 16	LCL 3BH	LCS 3B	-	-	LSR 3B	AJM 5F		BH M6 X 1 X 25	MW 6.4 X 12	L-W 2
	16CA 16	LCL 3	LCS 3	LST 31.8	LSP 3A	-	ASM 6	RSS M5	BH M8 X 1.25 X 30	MW 8.4 X 18	L-W 2.5
	20CA 22	LCL 4	LCS 4	LST 42	LSP 4	-	ASM 6		BH M8 X 1.25 X 35		L-W 3
	25CA 27	LCL 5	LCS 5	LST 53	LSP 5	-	ASM 6		BH M10 X 1.5 X 40	MW 10.4 X 20	L-W 3

Комплектующие для крепления S-типа

Обозначение картриджей	Винт	Опорная пластина	Штифт опорной пластины	Осевой установочный винт	Радиальный установочный винт	Крепёжный винт	Шайба	Ключ	
SSKCR/L SSSCR/L	10CA 09	SO 35080I	-	-	AJM 5F	RSS M4	BH M6 X 1 X 16	-	T 15
	12CA 12	SO 45100I	-	-	AJM 5F	RSS M4	BH M6 X 1 X 25	MW 6.4 X 12	T 20
STFCR/L STWCR/L STSCR/L STTCR/L STGCR/L	10CA 11	SO 25065I	-	-	AJM 5F	RSS M4	BH M6 X 1 X 16	-	T 7
	12CA 16	SO 35080I	-	-	AJM 5F	RSS M4	BH M6 X 1 X 25	MW 6.4 X 12	T 15
	16CA 16	SO 35124I	SST 32	SO 50090S	ASM 6	RSS M5	BH M8 X 1.25 X 30	MW 8.4 X 18	T 15

Комплектующие для крепления С-типа

Обозначение картриджей	Прижим	Винт	Опорная пластина	Штифт опорной пластины	Упорное кольцо	Осевой установочный винт	Радиальный установочный винт	Крепёжный винт	Шайба	Ключ	
CSKPR/L CSSPR/L	10CA 09	CL 2C	CLS 2C	-	-	CSR 2C	AJM 5F	RSS M4	BH M6 X 1 X 20	-	L-W 2.5
	12CA 12	CL 3C	CLS 3C	-	-	CSR 2	AJM 5F	RSS M4	BH M6 X 1 X 25	MW 6.4 X 12	L-W 3
	16CA 12	CL 3C	CLS 3C	CSS 42	CSP 3	CSR 2	ASM 6	RSS M5	BH M8 X 1.25 X 30	MW 8.4 X 18	L-W 3
CTFPR/L CTWPR/L CTSPR/L CTTPR/L CTGPR/L	10CA 11	CL 2C	CLS 2C	-	-	CSR 2C	AJM 5F	RSS M4	BH M6 X 1 X 20	-	L-W 2.5
	12CA 16	CL 3C	CLS 3C	-	-	CSR 2	AJM 5F	RSS M4	BH M6 X 1 X 25	MW 6.4 X 12	L-W 3
	16CA 16	CL 3C	CLS 3C	CST 32	CSP 3	CSR 2	ASM 6	RSS M5	BH M8 X 1.25 X 30	MW 8.4 X 18	L-W 3

Руководство пользователя

Комплектующие для державок наружного точения и расточных державок **A175**

Выявление и устранение неисправностей **A186**

Выбор пластин для обработки чугуна **A188**

Геометрия пластин для обработки деталей различных форм **A190**

Выбор пластин и рекомендуемые режимы резания **A191**

ВИНТ

Форма	Обозначение	Размер (мм)									
		a	d	h	l	b	c	T			
	BH M2.5X0.45X10	M2.5X0.45	4.75	1.5	10	1.5					
	BH M4X0.7X8	M4X0.7	7.5	2.75	8	2.5					
	BH M5X0.8X8	M5X0.8	9.5	3.55		3.0					
	BH M5X0.8X10	M5X0.8			10						
	BH M6X1X20	M6X1.0	10.5	4.2	20	4.0					
	BH M6X1X25				25						
	SO 22050I	M2.2X0.45	3.1	2.6	3.4		60°	T 7			
	SO 25050I		3.45	2.2	3						
	SO 25061I	M2.5X0.45	3.7	2	4		90°	T 8			
	SO 25065I		3.45	2.9	3.6						
	SO 30040I	M3X0.5	4.3	2.1	2.86	5.44		60°	T 9		
	SO 30055I				3.4						
	SO 30100I				4.9						
	SO 35080I	M3.5X0.6	5.3	3.2	5.3		60°	T 15			
	SO 35120I					4.7			6.5	5.5	
	SO 35124I					5.3			5	6.7	
	SO 40050I	M4X0.7	5.8	3	8.3		60°	T 15			
	SO 40085I					5.45			3.5	5	
	SO 45100I	M4.5X0.75	7	3.7	6.3		60°	T 20			
	SO 45130I				10.6						
	SO 50090I				4.5	7.6					
	TS 40097I	M4X0.7	5.2	2.6	7.1		43°	T 15			
TS 50A105I	M5X0.8	7	4.7	5.8		60°	T 20				
	SO 50090S	M5X0.5	6.3	3.1	5.4	3.5	M3.5X0.6				
	SO 60105S	M6X0.5	8.5	4.7	5.8	5	M4.5X0.75				
	SO 80180I	M8X1.25	10.7	4.7	13.3	4	60°				
	LCS 2	M5X0.8	M5X0.8	8	14	2	2.2				
	LCS 2B	M5X0.8	M5X0.8	4.5	10	2	1.5				
	LCS 3	M6X1.0	6	9.7	16.5	2.5	3.5				
	LCS 3B	M5X0.8	M5X0.8	8	12	2	2.5				
	LCS 4	M8X1.0	8	10	21	3	6				
	LCS 4B	M6X1.0	6	8.5	13.5	2.5	1				
	LCS 4S	M8X1.0	8	9.2	18	3	3				
	LCS 5	M8X1.0	8	12	23	3	5.5				
	LCS 5-L25.5	M8X1.0	7.95	14.5	25.5	3	5.4				
	LCS 6	M10X1.0	10	15	27	4	6				
	LCS 8	M12X1.0	12	18	36	5	10				
	LCS 8-L39	M12X1.0	11.95	21	39	5	10				
	LCS 8-L43	M12X1.0	10.85	25	43	5	10				
	LCS 16C	M6X1.0	6	14	21	2.5	4				
	LCS 25C	M10X1.0	10	18	30	4	6				
		CLS 1.25	M3X0.5	4.5	9	4.7	1.5	1.3			
CLS 2		M5X0.8	6.5	15	6.3	2.5	1.2				
CLS 2C		M4X0.7	6.5	14.4	7.6	2.5	1.9				
CLS 3		M6X1.0	8.5	21.5	9.8	3	2.2				
CLS 3C		M5X0.8	8	19	9.5	3	2.5				
CLS 3S		M6X1.0	8.5	16.2	4.5	3	2.2				
CLS 16K		1/4-20 UNC	10	25	12	4	4				
	CSC 4	1/4-20 UNC	11	30	17	4	5				

ВИНТ

Форма	Обозначение	Размер (мм)						
		a	d	h	l	b	c	T
	DLS 3	M4X0.7	6	8	16.8	2.5	3	
	DLS 4	M5X0.8	8	8.5	21	3	3.5	
	DLS 5	M6X1.0	10	12	26.5	4	4.5	
	WCS 4	M6X1.0	11	12	26	3	3	
	WCS 4B	M6X1.0	11	8	22.5	3	3	
	WSS 33	M5X0.8	3.7	8	16.5	2.5	5	
	WSS 43	M6X1.0	5	8	18	3	5	
	TS 5035062S	M5X0.5	6.44	2.24	3.96	3.5	M3.5X0.6	
	FH M3X0.5X10	M3X0.5	6	2	8	2	90°	
	SC 4	M4X0.7	6.35	11	7.3		2.7	T 15
	SC 4-SH	M4X0.7	6.35	11	7.3		2.1	T 15
	XNSM 0520	M5X0.8		20	7	2.5	6.0	
	XNSM 0620	M6X1.0		20	7	3	7.0	
	XNSM 0825	M8X1.0		25	12.5	4	6.5	
	BLCS 2	2.5	M3X0.35	3.5	1			T 6
	BLCS 3	3	M4X0.5	4.5	1.2	2		
	RSS M4	M4X0.5		5		2		
	RSS M5	M5X0.5		5		2.5		

Опорная пластина

Форма	Обозначение	Размер (мм)					
		a	b	c	d	e	t
	CSK 1604R/L	9.3	14.7	55°	3.4		4.76
	CSS 32	8.15		90°	2.5	11°	3.18
	CSS 42	11.2			2.5		3.18
	CST 32	8.15	11.8	60°	2.5	11°	3.18
	CST 42	10.7	15.6		3.4		3.18
	CST 43	10.7	15.6		3.4		4.76
	S 3	9.525	13.08	60°	5.4		4.76
	S 31						3.18
	WST 33	8.63	11.95		5.2		4.76
	WST 43	11.8	16.7		6.2		4.76
	S 45	12.7	23.5	55°	7.7		4.76
	MSW 32	8.7	10.7	80°	5.4		3.18
	MSW 43	12.7	15.5		7.7	4.76	
	LSC 32	8.5	12.33	80°	5		3.18
	LSC 42	11.6	16.93		6.6		
	LSC 53	14.8	21.91		8.2		
	LSC 63	17.9	25.85		9.75	4.76	
	LSC 83	24.4	36.63		12.75		
	LSC 84	24.4	36.63		12.75		
	LSC 85	24.4	36.63		12.75		
	LSC 64D	19.05	26.85		9.75		
	LSC 84D	25.4	36.73		12.75		
LSC 85D	25.4	36.73	12.75	7.94			
	LSD 32	8.4	17	55°	4.9		3.18
	LSD 42	11.59	28.06		6.6		
	LSD 43	11.59	28.06		6.6	4.76	
	SSD 32	8.4	17		5.4	3.18	
	LSR 1203	9.8			4.9		3.18
	LSR 1604	13.5			6.6		4.76
	LSR 2004	17.2			8.2		4.76
	LSR 2506	22			9.7		6.35
	LSR 3206	28			12.7		6.35
	LSR 32	8.5			4.9		3.18
	LSR 42	11.6			6.6		3.18
	LSR 53	14.6			8.2		4.76

Опорная пластина

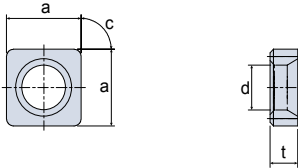
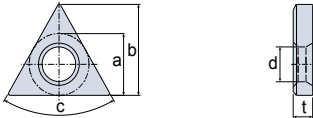
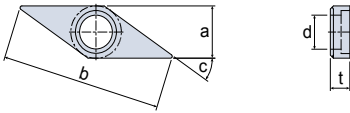
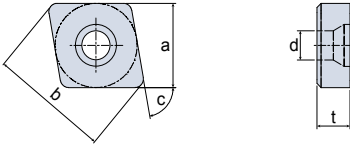
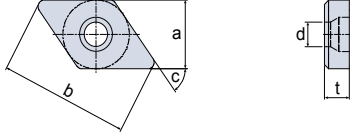
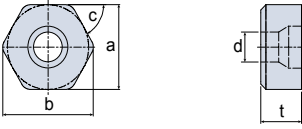
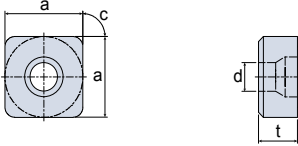
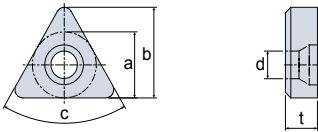
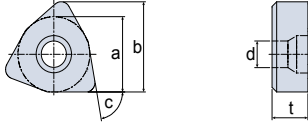
Форма	Обозначение	Размер (мм)							
		a	b	c	d	e	t		
	LSS 32	8.5		90°	5		3.18		
	LSS 42	11.75			6.6				
	LSS 53	14.8			8.2		4.76		
	LSS 63	17.9			9.75				
	LSS 84	24.4			12.75		6.35		
	LSS 85	24.4			12.75		7.94		
	LSS 64D	19.05			9.75		6.35		
	LSS 84D	25.4			12.75		6.35		
	LSS 85D	25.4			12.75		7.94		
	LSS 104	31.75			12.75		6.35		
	SSS 32	8.4			5.4		3.18		
	SSS 43N	11.2			7.5		4.76		
		LST 31.8	8.49		11.94	60°	5		2.7
		LST 32	8.63		11.95		4.9		3.18
LST 42		11.7	16.75	6.6			3.18		
LST 53		14.58	21.47	8.2			4.76		
LST 63		17.85	26.18	9.7					
SST 32		8.4	11.8	5.4			3.18		
	SSV 32	8.3	26.2	35°	5.4		3.18		
	IVSN 324	9.2	27.8		5.4		3.18		
	MSV 2.522	7.9	22.45		5.4		3.18		
	SSVN 2.522								
	TSC 42		17.99	80°	4.5		3.18		
	TSC 43	12.7	17.99		4.5		4.76		
	TSC 44		17.99		4.5		6.35		
	TSC 54	15.78	22.76		5.5		6.35		
	TSD 42			55°	4.5		3.18		
	TSD 43	12.7	24.71		4.5		4.76		
	TSD 44				4.5		6.35		
	TSH 42	12.7	14.05	60°	4.5		3.18		
	TSH 43	12.7	14.05		4.5		4.76		
	TSH 44	12.7	14.17		4.5		6.35		
	TSH 64	19.05	21.25		5.5				
	TSS 42	12.7		90°	4.5		3.18		
	TSS 43	12.7			4.5		4.76		
	TSS 44	12.7			4.5		6.35		
	TSS 54	15.78			5.5				
	TST 33	9.525	13.09	60°	4		4.76		
	TST 43	12.7	17.45		4.5				
	TSW 44	12.7	15.23	80°	4.5		6.35		

Опорная пластина

Форма	Обозначение	Размер (мм)					
		a	b	c	d	e	t
	TSV 33	9.525	27	35°	4		4.76
	S 40	12.7		90°	7.7		4.76
	S 50	15.875					
	S 48	12.7	17.82	80°	7.7		4.76
	E 43	12.7	19.33	75°	7.7		4.76
	CBRS 06	5.6		140°	2.5		4.5
	CBRS 09	8.8			3	6	
	CBRS 12	11			6.5		
	CERS 06	5.6		120°	2.5		4.7
	CERS 09	8			3	6	
	CERS 12	11			7		
	PSW 32	8.7	10.7	80°	4.5		3.18
	PSW 42	11.7	14.4		5.5		
	LSC 54-NX	15.875	23.25	80°	8.2		5.78
	LSC 53-NX	15.875	23.25	80°	8.2		4.19
	LSC 53-NXS	14.55	21.30	80°	8.2		4.19
	LSS 54-NX	15.875	21.02	90°	8.1		5.78
	LSS 53-NX	15.875	21.02	90°	8.1		4.19
	LSS 53-NXS	14.55	19.58	90°	8.2		4.19
	LSB 53R/L	14.9	17	R15	8.15		5
	LN 5025-T6.35	49.9	25.3	90°	12.7	25	6.35
	LN 4025-T6.35-R/L	40	25.4	80°	12.7	16	6.35

Рычаг

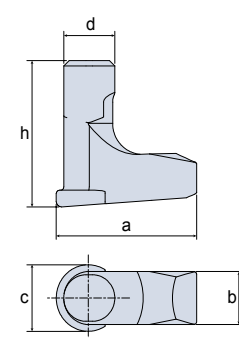
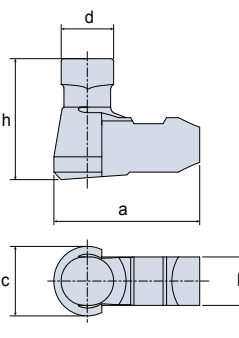
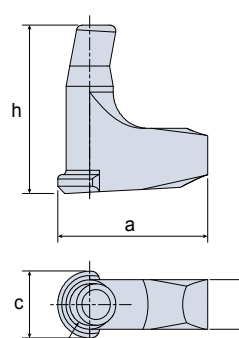
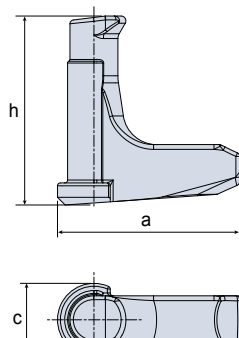
Форма	Обозначение	Размер (мм)				
		a	b	c	d	h
	LCL 3	10.2	3.7	4.4	3.6	12.2
	LCL 4	13.2	4.8	6	4.8	13.2
	LCL 4A	16				14.6
	LCL 5	19	6	7.6	6	17.5
	LCL 6D	20.5	7.4	9.2	7.5	22.2
	LCL 8	25.4	8.6	12.2	8.7	25.4
	BLCL 2	7.5	2.2	3	2.6	7.8
	BLCL 3	9.9	3	3.8	3.7	11
	LCL 2B	7.7	2.7	3.6	2.1	6.5
	LCL 3B	10	3.2	4.6	3.6	8
	LCL 3BH					9.6
	LCL 4B	13.6	4.8	6	4.8	10.4
	LCL 10C	10.8	3.4	4.6	3	11.6
	LCL 12C	13	3.8	4.6	3.5	13.2
	LCL 16C	18.3	4.7	6.2	4.5	18
	LCL 20C	20.4	6	7.6	5.6	18.8
	LCL 25C	24.2	7.5	9.4	7.5	24
	LCL 32C	30	8.6	12.5	8	27
	LCL 25CH	24.2	7.5	9.4	7.5	24
	LCL 32CH	30	8.6	12.5	8	27
	LCL 16-NX	19	5	7.6	5	19.7
	LCL 25-NX	25.4	7.5	12.2	7.5	26.5
	LCL 32-NX	30	8.6	12.5	8	28.2

Прижим

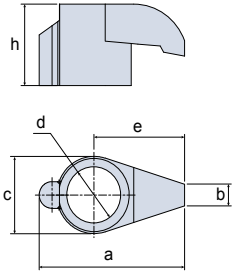
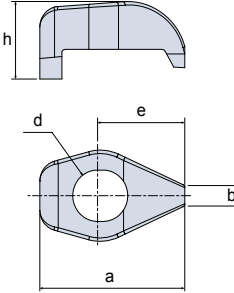
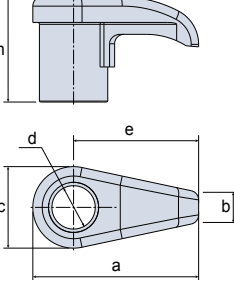
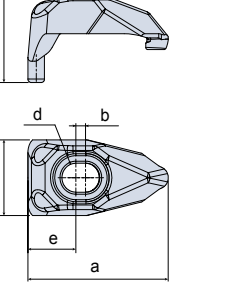
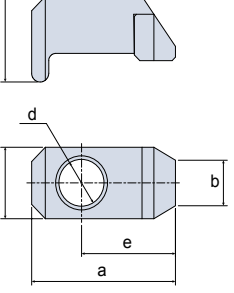
Форма	Обозначение	Размер (мм)					
		a	b	c	d	e	h
	CL 1.25	9.5	2	5.4	3.4	5.2	4.5
	CL 2	14	2	7.8	5.2	8.7	7
	CL 3	16.5	2	9	6.2	10	9
	CL 4	21.5	3.08	11	8	13.4	11.6
	CL 2C	13.2	1.8		4.5	7.7	6.8
	CL 3C	17	2.2		5.5	9.3	9.3
	CLM 12	22.35	6.3	10.9	M8x1.0	16.9	16.8
	CLM 20	18.5	3.87	9.5	M6x1.0	13.75	9.65
	CLM 30	25.4	4.81	13	M8x1.0	19.95	16.8
	DLM 3	21.2	1.5	11	4.2	7.24	12.5
	DLM 3V	33.4	2	14	6.2	11.66	16.1
	DLM 4	25.8	2	14.5	5.4	7.4	13.5
	DLM 5	30	1.9	17	6.2	8.1	17
	DLM 6	33	2	18	6.2	8.5	19
	BCL 6	21	6.36	10	6.6	13.7	12
	BCL 6-20A	21	5	10	6.6	13.7	12

Прижим

Форма	Обозначение	Размер (мм)					
		a	b	c	d	e	h
	3127 C	17.45	5.6	11.1	5.5	11.1	6.35
	CCL 4	29.5	2	14	6.8	9.7	18.5
	CL 16KR	25.6	23.4	12.2	7.8	10.6	13.2
	CL 16KL						
	WC 33	16.4	18	4.6	6.4	8.7	
	WC 43		24				

Штифт опорной пластины

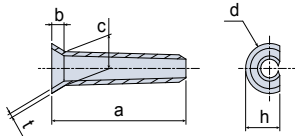
Форма	Обозначение	Размер (мм)							
		a	b	c	d	h	t		
	CSP 3	9.8	0.9	2.4	3.5	2.5	0.3		
	CSP 16K	11.5	1	3.6	5.6	4	0.5		
	LSP 3	6.9	0.9	4.9		3.2	0.3		
	LSP 3A	5.3							
	LSP 4	5.8							
	LSP 5	8.8	1	8.2		5.4	0.5		
	LSP 6	11						6	0.6
	LSP 8	12							
	LSP 16C	7.7						0.7	6.6

Регулировочный клин

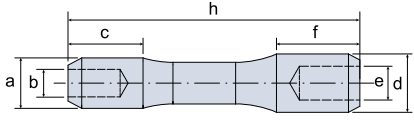
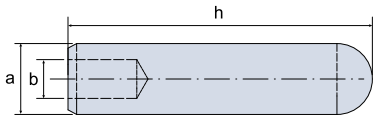
Форма	Обозначение	Размер (мм)						
		a	b	c	d	e	f	h
	SPP 5-6	12.1	6.6	18	14	8.1	20	70
	SPP 8	17	9.3					73

Фиксирующий штифт

Форма	Обозначение	Размер (мм)						
		a	b	c	d	e	f	m
	MLP 3	14.5	4.7	M4 X 0.7	4.8	3.7	6.3	2
	MLP 4	21.21	5.16	M6 X 1.0	7.37	5.03	8.71	2.5
	MLP 4S	13.7	5		0		7	
	MLP 4-06	18.5	6.7		7.4	5	8.7	
KP 48S	9.5	6.2	4		5	2.6		

Пружинное упорное кольцо

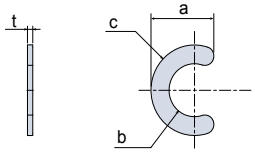
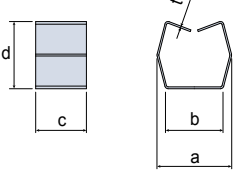
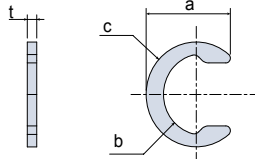
Форма	Обозначение	Размер (мм)				
		a	b	c	d	t
	CSR 1.25	3	2.78	4		0.3
	CSR 2	4.7	7	6.5		0.4
	CSR 2C	4.3	3	5.6		0.3
	LSR 2B	3.8	3.3	2	3	0.1
	LSR 3B	4.3	3.4	3	3.8	
	LSR 4B	5.9	4.9	4.3	4.8	
	BLSR 2	3	2.5	1.5	2	
	BLSR 3	3.9	3.3	1.8	2.2	
	CSR 4	8.4	8	10		0.8
	WSR 4	7.5	5.8	6.3		0.7

Ключ

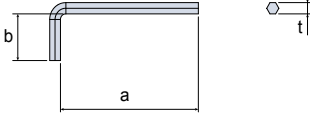
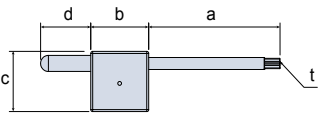
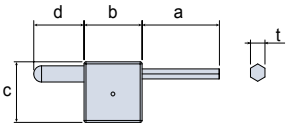



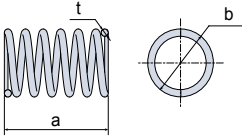

Форма	Обозначение	Размер (мм)				
		a	b	c	d	t
	L-W 1.5	45	14			1.5
	L-W 2	50	16			2
	L-W 2.5	56	18			2.5
	L-W 3	63	20			3
	L-W 4	70	25			4
	L-W 5	80	28			5
	L-W 6	90	32			6
	L-W 8	100	36			8
	L-W 10	112	40			10
	L-W 12	125	45			12
	L-W 14	140	56			14
	L-W 17	160	63			17
L-W 19	180	70			19	
	T 5	34	15	15	13	T 5
	T 6					T 6
	T 7					T 7
	T 8	39	19	19	13	T 8
	T 9					T 9
	T 10	42	22	22	14	T 10
	T 15					T 15
	T 20					T 20
	T 25					T 25
		L-W 1.5F	35	15	15	13
L-W 2F		38	15	15	13	2

Пружина

Форма	Обозначение	Размер (мм)		
		a	b	t
	DSP 3	8	5.6	0.6
	DSP 4	13	7	0.65
	DSP 5		9	0.75
	KSP 40	7.5	4	0.45
	KSP 48	13.5		
	KSP 90	12.7	9	0.9

Форсунка для подачи СОЖ

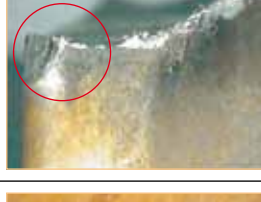
Форма	Обозначение	Размер (мм)			
		a	b	c	d
	NZ 62	4.5	4	2.5	6
	NZ 83	6	5.5	3.5	8
	NZ 104	7		4	10
	NZ 125	8	7.5	5	12
	NZ 146	10	9	6	14

Причина		
Износ в виде лунки		<ul style="list-style-type: none"> • Повышенная скорость резания или подача (легированная сталь и более 0,3% углеродистой стали) • Материал заготовки содержит химические элементы высокой твёрдости (инструментальная сталь, штампованная сталь)
Износ по задней поверхности		<ul style="list-style-type: none"> • Повышенная скорость резания (легированная сталь и более 0,3% углеродистой стали) • Материал заготовки содержит химические элементы высокой твёрдости (инструментальная сталь, штампованная сталь) • Слишком низкая скорость резания
Деформация		<ul style="list-style-type: none"> • Повышенная скорость резания или подача
Скалывание		<ul style="list-style-type: none"> • Повышенная подача • Прерывистое резание
Выкрашивание		<ul style="list-style-type: none"> • Обработка деталей большого диаметра • Обработка материалов высокой твёрдости
Образование нароста на режущей кромке		<ul style="list-style-type: none"> • Низкая скорость резания • Налипание материала
Механическое разрушение		<ul style="list-style-type: none"> • Повышенная подача при прерывистом резании
Термическое растрескивание		<ul style="list-style-type: none"> • Многократные тепловые удары (прерывистое резание)

Способ устранения

- Уменьшить скорость резания или подачу или использовать более износостойкий сплав
 - Использовать СОЖ
 - Использовать пластины с увеличенным положительным передним углом
- Уменьшить скорость резания или подачу или использовать более износостойкий сплав
 - Использовать СОЖ

- Уменьшить скорость резания или подачу или использовать более износостойкий сплав
 - Использовать СОЖ
 - Использовать пластины с увеличенным положительным передним углом
- Уменьшить скорость резания или подачу или использовать более износостойкий сплав
 - Использовать СОЖ

- Уменьшить скорость резания или подачу или использовать более износостойкий сплав
- Использовать СОЖ
- Использовать пластины с более прочным углом

- Уменьшить подачу
- Использовать более прочный сплав
- Использовать пластины с более прочным углом
- Полностью отказаться от использования СОЖ или настроить её правильную подачу

- Использовать более прочный сплав
- Использовать пластины с более прочным углом
- Использовать пластины с увеличенным углом в плане
- Использовать более прочный сплав
- Использовать пластины с увеличенным положительным передним углом
- Использовать пластины с увеличенным углом в плане

- Увеличить скорость резания
 - Использовать пластины с увеличенным положительным передним углом
- Использовать пластины с увеличенным положительным передним углом
 - Использовать более прочный сплав

- Использовать более прочный сплав
- использовать пластины с более прочной геометрией
- Уменьшить подачу
- Полностью отказаться от использования СОЖ или настроить её правильную подачу
- Увеличить скорость резания

- Использовать более прочный сплав
- использовать пластины с более прочной геометрией
- Уменьшить подачу
- Полностью отказаться от использования СОЖ или настроить её правильную подачу

Замена сплава

← Более твердый

PV3010 > CT3000

TT7005 > TT7015 > TT7310 > TT8115 > TT9215 > TT5080 > TT8125 > TT5100 > TT9225 > TT9080 > TT9020 > TT8135 > TT7100 > TT9235 > TT8020

Замена стружколома

← Меньший размер нароста
Меньший нагрев

SF
FA FG ML EM MP ET PC MT WT MC MG- RT RH HD
FC VF HB RX HT
WS HY
EA HZ

Отвод стружки

Жесткая стружка → Неплотная стружка

FC HD
SF HT
FA FG MC PC VF ML MP MT MG- ET RT RH HY
WS WT HB RX HZ
EA



T·CAST

Наилучший выбор для обработки чугуна

Сплавы для токарной обработки T·CAST гарантируют высокие результаты при обработке чугуна

Керамика

AW120, AB30, AS500, SC10, AS10

Высокая производительность

CBN

TB650, KB90A, TB730

Высокая скорость резания, чистота поверхности и стойкость инструмента

T·CAST
Grades

Кермет и покрытие PVD

СТ3000, PV3010

Улучшение чистоты поверхности

Универсальная обработка

Твёрдый сплав с покрытием CVD

TT7005, TT7015, TT7310

T-TURN Выбор пластин в зависимости от типа чугуна

Выбор сплава в зависимости от материала обрабатываемой детали

- Серый чугун (180 - 220HBN)
- Ковкий чугун (200 - 240HBN)

Обрабатываемая деталь	Сплавы											
	TB670	KB90A	TB730	AW120	AB30	AS500	SC10	AS10	PV3010	CT3000	TT7005	TT7015
Тяжелое прерывистое точение	●	●	●			●		● ●			●	● ●
Прерывистое точение	●	●	●		● ●	● ●	● ●	● ●			● ●	● ●
Непрерывное точение	●	●	●	●	● ●	● ●	●	●	● ●	● ●	● ●	●

Рекомендуемые режимы резания

Материал	Сплавы											
	TB670	KB90A	TB730	AW120	AB30	AS500	SC10	AS10	PV3010	CT3000	TT7005	TT7015
	Скорость резания (м/мин), Подача (мм/об)											
Серый чугун (180 - 220HBN)		800 - 1200 0.1 - 0.5	800 - 1200 0.1 - 0.3	400 - 1000 0.07 - 0.2	300 - 800 0.1 - 0.25	400 - 1000 0.2 - 0.6	300 - 1000 0.2 - 0.6	300 - 800 0.2 - 0.6	100 - 350 0.1 - 0.25	100 - 300 0.1 - 0.25	150 - 450 0.1 - 0.7	100 - 300 0.1 - 0.7
Ковкий чугун (200 - 240HBN)	200 - 500 0.05 - 0.2				250 - 500 0.05 - 0.2	200 - 600 0.1 - 0.5	250 - 600 0.2 - 0.6	250 - 500 0.2 - 0.6	100 - 300 0.1 - 0.25	100 - 250 0.1 - 0.25	120 - 350 0.1 - 0.5	100 - 250 0.1 - 0.5

Выбор стружколома и сплава в зависимости от материала обрабатываемой детали

- Серый чугун (180 - 220HBN)

Обрабатываемая деталь	Глубина резания	Стружколом / Сплав				
		Рекомендуемые режимы резания (V, f)				
Черновая обработка (прерывистое резание)	4.0 - 6.0	RT/TT7005 300, 0.4	RT/TT7015 240, 0.4			
	6.0 -	RT/TT7005 270, 0.4	RT/TT7015 220, 0.4			
Получистовая обработка (прерывистое резание)	1.0 - 2.5	- NMN/KB90A 760, 0.3	- NMN/KB90A 760, 0.3	- NGA/AS500 540, 0.35	MT/TT7005 360, 0.35	RT/TT7005 320, 0.4
	2.5 - 4.0	- NMN/KB90A 720, 0.35	- NGA/AS10 540, 0.35	RT/TT7005 300, 0.4		
Чистовая обработка (непрерывное резание)	- 1.0	- NMN/KB90A 800, 0.2	- NGA/AW120 800, 0.2	NGA/AB30 700, 0.2	NGA/AS500 600, 0.25	MT/TT7005 400, 0.25

- Ковкий чугун (200 - 240HBN)

Обрабатываемая деталь	Глубина резания	Стружколом / Сплав				
		Рекомендуемые режимы резания (V, f)				
Черновая обработка (прерывистое резание)	4.0 - 6.0	RT/TT7015 225, 0.4				
	6.0 -	RT/TT7015 210, 0.4				
Получистовая обработка (прерывистое резание)	1.0 - 2.5	- NMA/TB670 500, 0.2	- NGA/AB30 470, 0.2	MT/TT7005 305, 0.3	RT/TT7005 270, 0.35	
	2.5 - 4.0	- NGA/AS10 440, 0.3	MT/TT7015 260, 0.35	RT/TT7015 235, 0.35		
Чистовая обработка (непрерывное резание)	- 1.0	- NMA/TB670 550, 0.2	- NGA/AB30 520, 0.2	MT/TT7005 320, 0.2	MT/PV3010 320, 0.2	MT/CT3000 290, 0.2

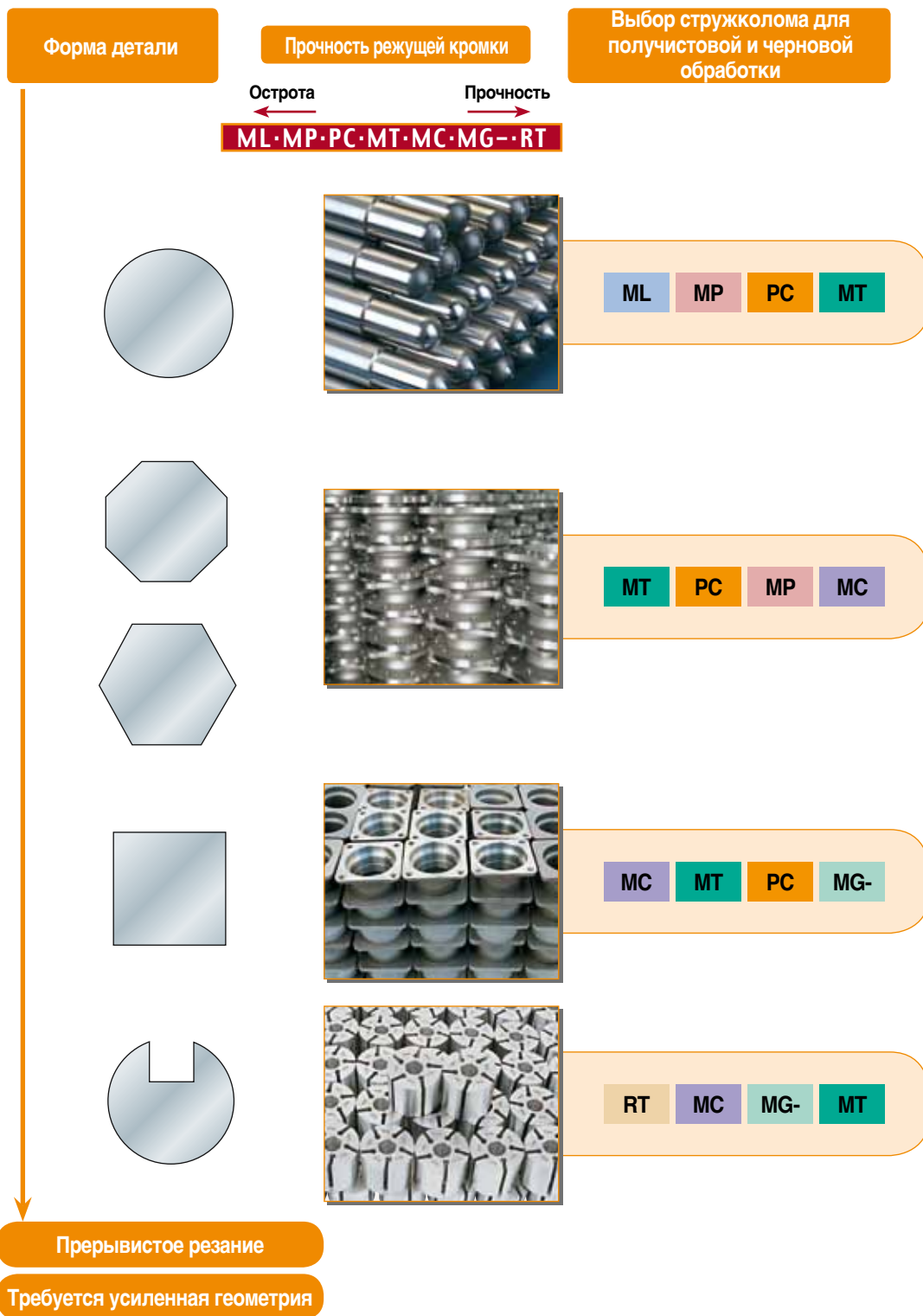

T-TURN Выбор пластины в зависимости от материала обрабатываемой детали

Рекомендуемые режимы резания

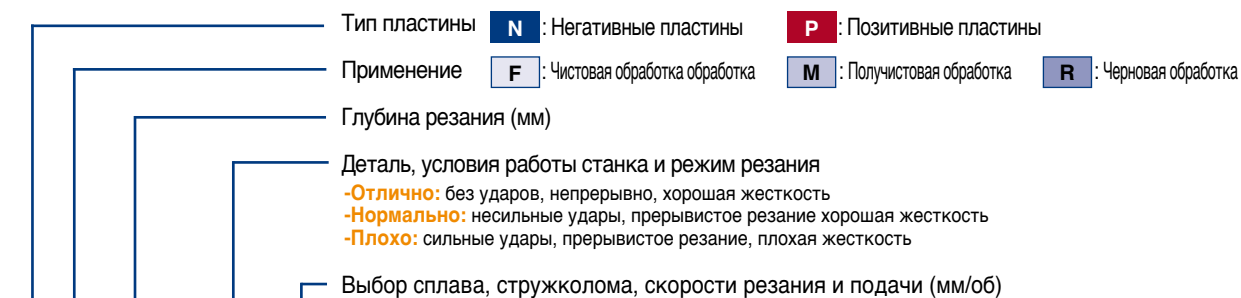

				Материал детали												
				Углеродистая сталь 0,15% (150 ≈ BHN)				Углеродистая сталь 0,45% (180 - 200BHN)				Углеродистая сталь 0,55% (200 - 220BHN)				
N	F	- 1.0	Отлично	1	PV3010	FC	475	0.12	PV3010	FG	355	0.15	PV3010	FG	330	0.15
				2	CT3000	FC	430	0.12	TT8115	FG	340	0.15	TT8115	FG	315	0.15
	M	1.0 - 2.5	Отлично	1	TT5100	ML	330	0.20	TT8115	MP	330	0.30	TT8115	MP	305	0.30
				2	TT8125	ML	420	0.20	TT8125	MP	300	0.30	TT8125	MP	280	0.30
			Нормально	1	TT5100	MP	315	0.24	TT8115	PC	310	0.30	TT8115	PC	290	0.30
				2	TT8125	MP	400	0.24	TT8125	PC	280	0.30	TT8125	PC	260	0.30
			Плохо	1	TT8020	MT	235	0.24	TT8135	RT	190	0.32	TT8135	RT	180	0.32
				2												
	M	2.5 - 4.0	Отлично	1	TT5100	PC	300	0.28	TT8115	PC	310	0.35	TT8115	MP	290	0.35
				2	TT8125	PC	385	0.28	TT8125	PC	280	0.35	TT8125	PC	260	0.35
			Нормально	1	TT5100	MT	285	0.28	TT8125	PC	280	0.35	TT8125	MT	260	0.35
				2	TT8125	MT	370	0.28	TT8125	MT	265	0.40	TT8125	MG-	245	0.40
			Плохо	1	TT8020	MT	215	0.24	TT8135	RT	180	0.36	TT8135	RT	180	0.36
				2												
	R	4.0 - 7.0	Нормально	1	TT5100	RT	230	0.45	TT8125	RT	260	0.56	TT8125	RT	240	0.56
				2	TT8125	RT	320	0.45	TT8115	RT	290	0.56	TT8135	RT	270	0.56
			Плохо	1	TT8020	RT	180	0.36	TT8135	RT	180	0.45	TT8135	RT	160	0.45
				2												
7.0 -		Нормально	1	TT5100	RH	210	0.57	TT8125	RH	245	0.71	TT8125	RH	225	0.71	
			2													
Плохо	1	TT8020	RH	165	0.46	TT8135	RH	165	0.57	TT8135	RH	150	0.57			
	2															
P	F	- 1.0	Отлично	1	PV3010	FG	475	0.12	PV3010	FG	355	0.15	PV3010	FG	330	0.15
				2	CT3000	FG	420	0.12	CT3000	FG	315	0.15	CT3000	FG	295	0.15
	M	1.0 - 3.5	Отлично	1	TT5100	MT	285	0.17	TT8115	MT	310	0.20	TT8115	MT	285	0.20
				2	TT8125	MT	370	0.17	TT8125	MT	280	0.20	TT8125	MT	255	0.20
			Нормально	1	TT5100	MT	275	0.17	TT8125	MT	280	0.20	TT8125	MT	255	0.20
				2	TT8125	MT	350	0.17	TT5100	MT	215	0.20	TT5100	MT	195	0.20
			Плохо	1	TT8020	MT	220	0.17	TT8135	MT	190	0.20	TT8135	MT	180	0.20
				2												

T-TURN Выбор пластины в зависимости от материала обрабатываемой детали

Рекомендуемые режимы резания

- Тип пластины **N** : Негативные пластины **P** : Позитивные пластины
- Применение **F** : Чистовая обработка **M** : Полуциховая обработка **R** : Черновая обработка
- Глубина резания (мм)
- Деталь, условия работы станка и режим резания
 - Отлично: без ударов, непрерывно, хорошая жесткость
 - Нормально: несильные удары, прерывистое резание хорошая жесткость
 - Плохо: сильные удары, прерывистое резание, плохая жесткость
- Выбор сплава, стружколома, скорости резания и подачи (мм/об)

		Материал детали														
		Низкоуглеродистая сталь (0.13 - 0.18%) Легированная сталь (150 - 180BHN)				Легированная сталь (Cr-Mo) (200 - 220BHN)				Легированная сталь (Ni-Cr-Mo) (200 - 220BHN)						
N	F	- 1.0	Отлично	1	PV3010	FC	420	0.12	PV3010	FG	330	0.15	PV3010	FG	320	0.15
				2	CT3000	FC	380	0.12	TT8115	FG	315	0.15	TT8115	FG	305	0.15
	M	1.0 - 2.5	Отлично	1	TT5100	ML	295	0.20	TT8115	MP	305	0.30	TT8115	MP	295	0.30
				2	TT8125	ML	375	0.20	TT8125	MP	280	0.30	TT8125	MP	270	0.30
			Нормально	1	TT5100	PC	285	0.24	TT8115	PC	290	0.30	TT8115	PC	280	0.30
				2	TT8125	PC	365	0.24	TT8125	MC	260	0.30	TT8125	PC	250	0.30
		Плохо	1	TT8020	MT	205	0.24	TT8135	RT	180	0.32	TT8135	RT	170	0.32	
			2													
	M	2.5 - 4.0	Отлично	1	TT5100	PC	265	0.28	TT8115	PC	290	0.35	TT8115	PC	280	0.35
				2	TT8125	PC	340	0.28	TT8125	PC	260	0.35	TT8125	PC	250	0.35
			Нормально	1	TT5100	MT	255	0.28	TT8125	MT	260	0.35	TT8125	MT	250	0.35
				2	TT8125	MT	315	0.28	TT8125	MG-	245	0.40	TT8125	MG-	240	0.40
		Плохо	1	TT8020	MT	190	0.24	TT8135	RT	180	0.36	TT8135	RT	170	0.36	
			2													
R	4.0 - 7.0	Нормально	1	TT5100	RT	205	0.45	TT8125	RT	240	0.56	TT8125	RT	235	0.56	
			2	TT8125	RT	250	0.45	TT8115	RT	270	0.56	TT8115	RT	260	0.56	
		Плохо	1	TT8020	RT	160	0.36	TT8135	RT	160	0.45	TT8135	RT	160	0.45	
			2													
	7.0 -	Нормально	1	TT5100	RH	185	0.57	TT8125	RH	225	0.71	TT8125	RH	220	0.71	
			2						RT	225	0.64	TT8125	RT	220	0.64	
Плохо	1	TT8020	RH	150	0.46	TT7100	RH	140	0.57	TT8135	RH	150	0.57			
	2															
P	F	- 1.0	Отлично	1	PV3010	FG	420	0.12	PV3010	FG	330	0.15	PV3010	FG	320	0.15
				2	CT3000	FG	380	0.12	CT3000	FG	295	0.15	CT3000	FG	285	0.15
	M	1.0 - 3.5	Отлично	1	TT5100	MT	265	0.17	TT8115	MT	285	0.20	TT8115	MT	275	0.20
				2	TT8125	MT	345	0.17	TT8125	MT	255	0.20	TT8125	MT	250	0.20
			Нормально	1	TT5100	MT	255	0.17	TT8125	MT	255	0.20	TT8125	MT	250	0.20
				2	TT8125	MT	330	0.17	TT5100	MT	195	0.20	TT5100	MT	190	0.20
		Плохо	1	TT8020	MT	205	0.17	TT8135	MT	180	0.20	TT8135	MT	170	0.20	
			2													

T-TURN Выбор пластины в зависимости от материала обрабатываемой детали

Рекомендуемые режимы резания

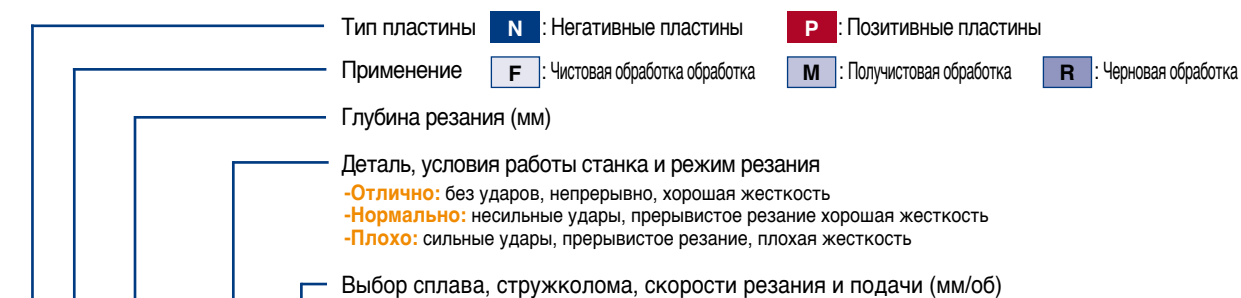

		Материал детали														
		Подшипниковая сталь (200 - 220BHN)				Углеродистая инструментальная сталь (200 - 220BHN)				Легированная инструментальная сталь (200 - 220BHN)						
N	F	- 1.0	Отлично	1	PV3010	FG	330	0.15	PV3010	FG	330	0.15	PV3010	FG	320	0.15
				2	TT8115	FG	315	0.15	TT8115	FG	315	0.15	TT8115	FG	305	0.15
	M	1.0 - 2.5	Отлично	1	TT8115	MP	305	0.30	TT8115	MP	305	0.30	TT8115	MP	295	0.30
				2	TT8125	MP	280	0.30	TT8125	MP	280	0.30	TT8125	MP	250	0.30
			Нормально	1	TT8115	PC	290	0.30	TT8115	PC	290	0.30	TT8115	PC	280	0.30
				2	TT8125	PC	260	0.30	TT8125	PC	260	0.30	TT8125	PC	250	0.30
		Плохо	1	TT8135	RT	180	0.32	TT8135	RT	180	0.32	TT8135	RT	170	0.32	
			2													
		2.5 - 4.0	Отлично	1	TT8115	PC	290	0.35	TT8115	MT	290	0.35	TT8115	PC	280	0.35
				2	TT8125	PC	260	0.35	TT8125	MT	260	0.35	TT8125	PC	250	0.35
	Нормально		1	TT8125	MT	260	0.35	TT8125	MT	260	0.35	TT8125	MT	250	0.35	
			2	TT8125	MG-	245	0.40	TT8125	MG-	245	0.40	TT8125	MG-	240	0.40	
	Плохо	1	TT8135	RT	180	0.36	TT8135	RT	180	0.36	TT8135	RT	170	0.36		
		2														
	R	4.0 - 7.0	Нормально	1	TT8125	RT	240	0.56	TT8125	RT	240	0.56	TT8125	RT	235	0.56
				2	TT8115	RT	270	0.56	TT8115	RT	270	0.56	TT8115	RT	260	0.56
		Плохо	1	TT8135	RT	160	0.45	TT8135	RT	160	0.45	TT8135	RT	140	0.45	
			2													
7.0 -		Нормально	1	TT8125	RH	225	0.71	TT8125	RH	225	0.71	TT8115	RH	220	0.71	
			2													
Плохо	1	TT8135	RH	150	0.57	TT8135	RH	150	0.57	TT8135	RH	140	0.57			
	2															
P	F	- 1.0	Отлично	1	PV3010	FG	330	0.15	PV3010	FG	330	0.15	PV3010	FG	320	0.15
				2	CT3000	FG	295	0.15	CT3000	FG	295	0.15	CT3000	FG	285	0.15
	M	1.0 - 3.5	Отлично	1	TT8115	MT	285	0.20	TT8115	MT	285	0.20	TT8115	MT	275	0.20
				2	TT8125	MT	255	0.20	TT8125	MT	255	0.20	TT8125	MT	250	0.20
			Нормально	1	TT8125	MT	255	0.20	TT8125	MT	255	0.20	TT8125	MT	250	0.20
				2	TT5100	MT	195	0.20	TT5100	MT	195	0.20	TT5100	MT	190	0.20
		Плохо	1	TT8135	MT	180	0.20	TT8135	MT	180	0.20	TT8135	MT	170	0.20	
			2													

Рекомендуемые режимы резания

- Тип пластины **N** : Негативные пластины **P** : Позитивные пластины
- Применение **F** : Чистовая обработка **M** : Полуцишловая обработка **R** : Черновая обработка
- Глубина резания (мм)
- Деталь, условия работы станка и режим резания
 - Отлично: без ударов, непрерывно, хорошая жесткость
 - Нормально: несильные удары, прерывистое резание хорошая жесткость
 - Плохо: сильные удары, прерывистое резание, плохая жесткость
- Выбор сплава, стружколома, скорости резания и подачи (мм/об)

		Материал детали														
		Быстрорежущая сталь (220 - 260BHN)				Штампованная сталь (240 - 260BHN)				Твёрдый материал (40 ≤ HRC)						
N	F	- 1.0	Отлично	1	PV3010	FG	230	0.10	TT8115	FG	240	0.14	AB2010		120	0.10
				2	CT3000	FG	210	0.10	TT8125	FG	210	0.14	TB610		120	0.10
	M	1.0 - 2.5	Отлично	1	TT5080	ML	180	0.15	TT8115	MP	230	0.28	AB2010		120	0.15
				2	TT5100	ML	160	0.15	TT8125	MP	210	0.28	TB670		120	0.15
			Нормально	1	TT5080	MP	170	0.20	TT8115	PC	215	0.28	AB20		100	0.15
				2	TT5100	MP	150	0.20	TT8125	PC	195	0.28	TB730		100	0.15
		Плохо	1	TT5100	MT	135	0.25	TT8135	RT	130	0.29	AB30		80	0.10	
			2									KB90A		80	0.10	
	M	2.5 - 4.0	Отлично	1	TT5080	MP	170	0.20	TT8115	PC	215	0.32	AB20		100	0.15
				2	TT5100	MP	145	0.20	TT8125	PC	195	0.32	KB90A		100	0.15
			Нормально	1	TT5080	MT	160	0.25	TT8125	MT	175	0.32	AB20		100	0.15
				2	TT5100	MT	135	0.25	TT8125	MG-	185	0.37	KB90A		100	0.15
		Плохо	1	TT8135	RT	140	0.25	TT8135	RT	130	0.33	AB30		80	0.10	
			2									KB90A		80	0.10	
R	4.0 - 7.0	Нормально	1					TT8125	RT	180	0.52					
			2					TT8115	RT	205	0.52					
		Плохо	1					TT8135	RT	125	0.41					
			2													
	7.0 -	Нормально	1					TT8125	RH	170	0.65					
			2													
Плохо	1					TT8135	RH	115	0.52							
	2															
P	F	- 1.0	Отлично	1	PV3010	FG	230	0.10	PV3010	FG	250	0.14	TB670		150	0.10
				2	CT3000	FG	210	0.10	CT3000	FG	225	0.14	AB20		120	0.10
	M	1.0 - 3.5	Отлично	1	TT5080	MT	165	0.15	TT8115	MT	215	0.18	TB670		150	0.12
				2	TT5100	MT	145	0.15	TT8125	MT	195	0.18	AB20		120	0.12
			Нормально	1	TT5080	MT	160	0.15	TT8125	MT	215	0.18	AB20		100	0.12
				2	TT5100	MT	140	0.15	TT5100	MT	195	0.18	TB670		100	0.12
		Плохо	1	TT8135	MT	135	0.15	TT8135	MT	160	0.18	AB30		80	0.08	
			2									KB90A		80	0.08	

T-TURN Выбор пластины в зависимости от материала обрабатываемой детали

Рекомендуемые режимы резания

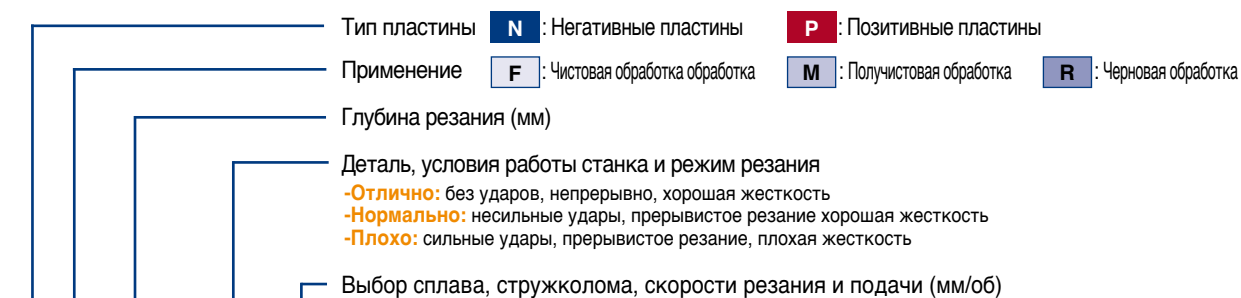

				Материал детали									
				Мартенситная / ферритная нержавеющая сталь (180 - 200BHN)					Аустенитная нержавеющая сталь (180 - 200BHN)				
N	F	- 1.0	Отлично	1	PV3010	SF	330	0.12	PV3010	SF	265	0.12	
				2	TT9215	EA	260	0.12	TT9215	EA	210	0.12	
	M	1.0 - 2.5	Отлично	1	TT9215	EM	230	0.20	TT9215	EM	200	0.20	
				2									
			Нормально	1	TT9225	EM	210	0.24	TT9225	EM	185	0.24	
				2	TT9235	MP	180	0.24	TT9235	MP	145	0.24	
			Плохо	1	TT9235	MT	170	0.24	TT9235	MT	135	0.24	
				2									
		2.5 - 4.0	Отлично	1	TT9225	EM	200	0.24	TT9225	EM	160	0.24	
				2									
			Нормально	1	TT9225	MP	190	0.28	TT9225	MP	150	0.28	
				2	TT9235	MT	165	0.28	TT9235	MT	135	0.28	
	Плохо	1	TT9235	MT	165	0.24	TT9235	MT	125	0.24			
		2											
	R	4.0 - 7.0	Нормально	1	TT9225	ET	170	0.45	TT9225	ET	130	0.45	
				2									
			Плохо	1	TT9235	ET	150	0.36	TT9235	ET	110	0.36	
				2									
7.0 -		Нормально	1	TT9225	RX	160	0.64	TT9225	RX	120	0.64		
			2										
Плохо	1	TT9235	RX	135	0.55	TT9235	RX	100	0.55				
	2												
P	F	- 1.0	Отлично	1	PV3010	FG	330	0.12	PV3010	FG	265	0.12	
				2	TT9215	FG	270	0.12	TT9215	FG	220	0.12	
	M	1.0 - 3.5	Отлично	1	TT9225	PC	195	0.17	TT9225	PC	160	0.17	
				2									
			Нормально	1	TT9225	PC	185	0.17	TT9225	PC	150	0.17	
				2	TT9235	MT	160	0.17	TT9235	MT	130	0.17	
			Плохо	1	TT9235	MT	150	0.17	TT9235	MT	120	0.17	
				2									

T-TURN Выбор пластины в зависимости от материала обрабатываемой детали

Рекомендуемые режимы резания

- Тип пластины **N** : Негативные пластины **P** : Позитивные пластины
- Применение **F** : Чистовая обработка **M** : Полуцишловая обработка **R** : Черновая обработка
- Глубина резания (мм)
- Деталь, условия работы станка и режим резания
 - Отлично: без ударов, непрерывно, хорошая жесткость
 - Нормально: несильные удары, прерывистое резание хорошая жесткость
 - Плохо: сильные удары, прерывистое резание, плохая жесткость
- Выбор сплава, стружколома, скорости резания и подачи (мм/об)

		Материал детали										
		Жаропрочный сплав 718 на основе никеля (300 - 350BHN)					Титановый сплав Ti-6Al-4V					
N	F	- 1.0	Отлично	1	ТС430		250	0.15	ТТ5080	EA	100	0.15
				2	ТТ5080	EA	60	0.15				
	M	1.0 - 2.5	Отлично	1	ТС430		250	0.15	ТТ5080	EM	90	0.20
				2	ТТ5080	EM	60	0.20				
			Нормально	1	ТТ5080	MP	50	0.20	ТТ5080	MP	80	0.20
				2								
		Плохо	1	ТТ8020	MT	35	0.20	ТТ8020	MT	50	0.20	
			2									
	R	2.5 - 4.0	Отлично	1	ТТ5080	EM	50	0.20	ТТ5080	EM	80	0.20
				2								
			Нормально	1	ТТ5080	MP	45	0.20	ТТ5080	MP	70	0.20
				2								
Плохо		1	ТТ8020	MT	30	0.20	ТТ8020	MT	45	0.20		
		2										
R	4.0 - 7.0	Нормально	1	ТТ5080	ET	40	0.20	ТТ5080	ET	60	0.20	
			2									
	Плохо	1	ТТ8020	ET	25	0.20	ТТ8020	ET	40	0.20		
		2										
R	7.0 -	Нормально	1									
			2									
		Плохо	1									
			2									
P	F	- 1.0	Отлично	1	ТТ5080	FG	60	0.10	ТТ5080	FG	100	0.10
				2								
	M	1.0 - 3.5	Отлично	1	ТТ5080	PC	50	0.15	ТТ5080	PC	80	0.15
				2								
			Нормально	1	ТТ5080	PC	45	0.15	ТТ5080	PC	75	0.15
				2								
		Плохо	1	ТТ8020	MT	30	0.15	ТТ8020	MT	50	0.15	
			2									

T-TURN Выбор пластины в зависимости от материала обрабатываемой детали

Рекомендуемые режимы резания

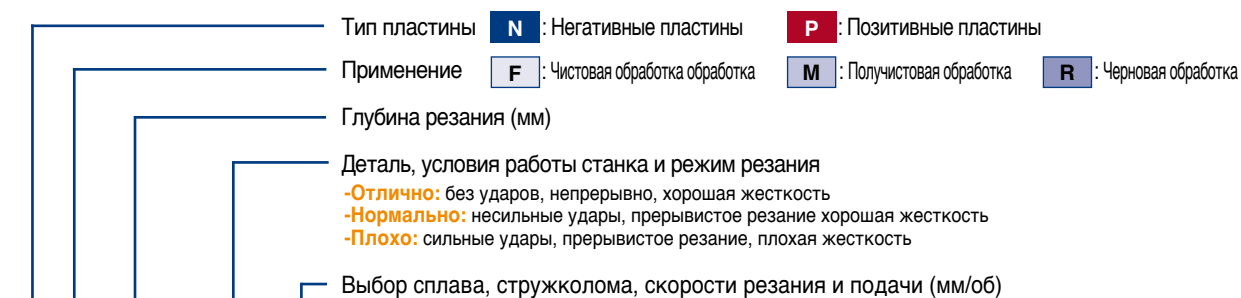

				Материал детали								
				Серый чугун (180 - 220BHN)				Ковкий чугун (200 - 240BHN)				
N	F	- 1.0	Отлично	1	AS500		600	0.25	AS500		440	0.20
				2	TT7005	MT	400	0.25	TT7005	MT	320	0.20
	M	1.0 - 2.5	Отлично	1	AS500		570	0.35	AS500		420	0.30
				2	TT7005	MT	380	0.35	TT7005	MT	305	0.30
			Нормально	1	AS10		540	0.35	AS10		400	0.30
				2	TT7005	MT	360	0.35	TT7005	MT	290	0.30
		Плохо	1	TT7005	RT	320	0.40	TT7015	RT	250	0.35	
			2	TT7015	RT	270	0.40					
		2.5 - 4.0	Отлично	1	AS10		540	0.35	AS10		400	0.30
				2	TT7005	MT	360	0.35	TT7005	MT	275	0.30
	Нормально		1	AS10		510	0.35	AS10		380	0.30	
			2	TT7005	RT	320	0.40	TT7015	MT	260	0.35	
Плохо	1	TT7005	RT	300	0.40	TT7015	RT	235	0.35			
	2	TT7015	RT	255	0.40							
R	4.0 - 7.0	Нормально	1	TT7005	RT	300	0.60	TT7015	RT	240	0.52	
			2									
	Плохо	1	TT7015	RT	240	0.60	TT7015	RT	225	0.52		
		2										
	7.0 -	Нормально	1	TT7005	RT	270	0.80	TT7015	RT	210	0.70	
			2									
Плохо	1	TT7015	RT	220	0.80	TT7015	RT	200	0.70			
	2											
P	F	- 1.0	Отлично	1	TT7005	MT	400	0.18	TT7005	MT	320	0.15
				2	TB730		700	0.15				
	M	1.0 - 3.5	Отлично	1	TT7005	MT	380	0.25	TT7005	MT	305	0.20
				2								
			Нормально	1	TT7005	MT	360	0.25	TT7005	MT	290	0.20
				2	TT7015	MT	305	0.25	TT7015	MT	250	0.20
		Плохо	1	TT7015	MT	290	0.25	TT7015	MT	235	0.20	
			2									

T-TURN Выбор пластины в зависимости от материала обрабатываемой детали

Рекомендуемые режимы резания

- Тип пластины **N** : Негативные пластины **P** : Позитивные пластины
- Применение **F** : Чистовая обработка **M** : Полуцишловая обработка **R** : Черновая обработка
- Глубина резания (мм)
- Деталь, условия работы станка и режим резания
 - Отлично: без ударов, непрерывно, хорошая жесткость
 - Нормально: несильные удары, прерывистое резание хорошая жесткость
 - Плохо: сильные удары, прерывистое резание, плохая жесткость
- Выбор сплава, стружколома, скорости резания и подачи (мм/об)

		Материал детали														
		Алюминиевый сплав с низким содержанием кремния ($12.2\% < \text{Si}$)				Алюминиевый сплав с высоким содержанием кремния ($12.2\% \geq \text{Si}$)				Copper Alloy						
N	F	- 1.0	Отлично	1	KP300	-	1300	0.10	KP500	-	600	0.10	KP300	-	1100	0.10
				2	K10	ML	500	0.15	K10	ML	150	0.15	TT5100	ML	500	0.15
	M	1.0 - 2.5	Отлично	1	KP300	-	1300	0.15	KP500	-	600	0.15	KP300	-	1100	0.15
				2	K10	ML	500	0.35	K10	ML	150	0.30	TT5100	ML	400	0.25
			Нормально	1	KP300	-	1300	0.15	KP500	-	600	0.15	KP300	-	1100	0.15
				2	K10	ML	500	0.35	K10	ML	150	0.30	TT5100	ML	400	0.25
			Плохо	1	KP300	-	1000	0.15	KP500	-	600	0.15	KP300	-	900	0.15
				2	K10	ML	400	0.35	K10	ML	120	0.30	TT5100	MP	320	0.25
	M	2.5 - 4.0	Отлично	1	KP300	-	1300	0.15	KP500	-	600	0.15	KP300	-	1100	0.15
				2	K10	ML	500	0.35	K10	ML	150	0.30	TT5100	MP	400	0.30
			Нормально	1	KP300	-	1300	0.15	KP500	-	600	0.15	KP300	-	1100	0.15
				2	K10	ML	500	0.35	K10	ML	150	0.30	TT5100	MP	400	0.30
Плохо			1	KP300	-	1000	0.15	KP500	-	600	0.15	KP300	-	900	0.15	
			2	K10	ML	400	0.35	K10	ML	120	0.30	TT5100	MT	320	0.30	
P	F	- 1.0	Отлично	1	KP300	-	1300	0.10	KP500	-	600	0.10	KP300	-	1100	0.10
				2	K10	FL	500	0.15	K10	FL	150	0.13	TT5100	FG	400	0.15
	M	1.0 - 3.5	Отлично	1	KP300	-	1300	0.15	KP500	-	600	0.15	KP300	-	1100	0.15
				2	K10	FL	500	0.25	K10	FL	150	0.22	TT5100	FG	400	0.20
			Нормально	1	KP300	-	1300	0.15	KP500	-	600	0.15	KP300	-	1100	0.15
				2	K10	FL	500	0.25	K10	FL	150	0.22	TT5100	FG	400	0.20
			Плохо	1	KP300	-	1000	0.15	KP500	-	500	0.15	KP300	-	900	0.15
				2	K10	FL	400	0.25	K10	FL	120	0.25	TT5100	MT	320	0.20